

HYUNDAI

UŽÍVATEĽSKÝ NÁVOD

SPLIT - SMART EASY PRO

HRP-MxxSEPI* / HRP-MxxSEPO*

MULTISPLIT

HRP-MxxSEPI*

H2CM*, H3CM*, H4CM*, H5CM*

KLIMATIZÁCIE

**NÁSTENNÉ
SPLIT, MULTISPLIT**



UPOZORNENIE:

Pred použitím alebo údržbou zariadenia si pozorne prečítajte tento návod. Ušchovajte ho pre ďalšie použitie.

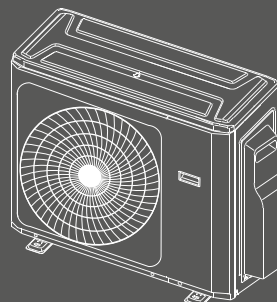

VŠEOBECNÉ INFORMÁCIE

UPOZORNENIE

- klimatizačné zariadenie nepoužívajte na iné účely, ako sú uvedené v tomto návode a neprevádzkujte ho mimo uvedeného pracovného rozsahu
- klimatizačné zariadenie musí byť pre zabezpečenie ochrany pred úrazom elektrickým prúdom správne uzemnené
- inštalácia musí byť vykonaná odbornou spôsobilou osobou
- do zariadenia smie zasahovať len kvalifikovaný personál
- elektrické zapojenie musí byť vykonané autorizovanou osobou a podľa platných noriem a predpisov
- zabezpečte, aby bol na zariadení vykonávaný pravidelný servis, min. 1x za rok (odborne spôsobilou osobou)
- nedodržanie uvedených pokynov a postupov v užívateľskom návode bude mať za následok stratu záruky
- v prípade akejkoľvek poruchy, kontaktujte dodávateľa
- zariadenie nevypínajte vyťahovaním káblu zo zásuvky
- jednotku neprevádzkujte s mokrymi rukami
- zabezpečte, aby jednotky a ovládač boli aspoň 1m od okolitých elektrických zdrojov

PRACOVNÝ ROZSAH

Aplikácia split		
Režim	Vonkajšia teplota	Vnútorňa teplota
Chladenie	-25°C až 50°C	17°C až 32°C
Vykurovanie	-30°C až 24°C	0°C až 30°C

Aplikácia multisplit		
Režim	Vonkajšia teplota	Vnútorňa teplota
Chladenie	-15°C až 50°C	17°C až 32°C
Vykurovanie	-25°C až 24°C	0°C až 30°C

ÚDRŽBA

- pred akoukoľvek údržbou odpojte el. napájanie
- jednotku poutierajte mäkkou handričkou alebo ju povysávajte vysávačom, nepoužívajte horúcu vodu ani prchavé látky, ktoré by mohli poškodiť jej povrch
- na čistenie vzduchových filtrov alebo panelu, nepoužívajte vodu s teplotou vyššou ako 50°C
- vzduchové filtre povysávajte alebo umyte vo vlažnej vode a pred vrátením dokonale vysušte
- zariadenie neprevádzkujte bez filtrov
- na začiatku sezóny skontrolujte, či nasávanie a výfuk vzduchu na vnútornej a vonkajšej jednotke neblokujú žiadne prekážky
- skontrolujte správnosť pripojenia jednotky do elektrickej siete, vyčistíte výmenníky vnútornej a vonkajšej jednotky

Údržba vzduchového filtra

Sieťový vzduchový filter zabraňuje vniknutiu prachových častíc do jednotky.

1. Zdvihnite predný panel a vyberte sieťové vzduchové filtre.
2. Povysávajte ich alebo umyte v teplej mydlovej vode a dokonale vysušte.
3. Vysušené filtre vráťte na pôvodné miesto a panel zavrite.

JEDNOTKU NEPREVÁDZKUJTE BEZ FILTROV!

sieťový vzduchový filter	výmena resp. čistenie podľa miesta použitia (raz za 3 mesiace, raz za rok resp. vždy pri viditeľnom znečistení)
---------------------------------	---

Doplnkové filtre (v závislosti od modelu)

katalytický filter (čierny) - formaldehyd, benzén	výmena resp. čistenie 1x/rok
bio filter HEPA (zelený) - baktérie	

- po 240h prevádzky sa začne na displeji zobrazovať „CL“ (pozor, takto sa zobrazuje aj režim CLEAN), čo upozorňuje na potrebu údržby filtrov; po 2880h prevádzky sa začne na displeji zobrazovať „nF“, čo upozorňuje na potrebu výmeny filtrov (obe indikácie je možné resetovať stlačením 4x tlačidla LED (na ovládači) alebo 3x tlačidla AUTO COOL (na jednotke))

OVLÁDANIE NA JEDNOTKE A DISPLEJ

Jednotka je vybavená tlačidlom AUTO/COOL (pod predným panelom) slúžiacim na manuálne zapnutie, ak dôjde k strate ovládača. Prvým stlačením tohto tlačidla jednotku zapnete do AUTO režimu (jednotka automaticky zvolí chladenie/vykurovanie s nastavením 24°C). Druhým stlačením ju prepnete do núteného chladenia (na 30min, potom sa prepne do AUTO) a tretím stlačením ju vypnete.



Jednotky majú trojmiestny displej  , na ktorom sa zobrazuje nastavená teplota (prípadne priestorová v režime vetrania). Pri odmrazovaní sa zobrazí „dF“, pri nahrievaní výmenníka „cF“ alebo „PH09“, pri funkcii čistenia sa zobrazí „CL“, pri 8°C vykurovaní sa zobrazí „FP“, prípadne sa zobrazí kód poruchy. V aktívnom WiFi pripojení svieti symbol WiFi.

FUNKCIE V ZAPOJENÍ SPLIT/MULTISPLIT

Niektoré funkcie, ako 1W STAND-BY, ECO, GEAR, SILENT, CLEAN, ACTIVE CLEAN, INTELLIGENT EYE (ak ich jednotka obsahuje) sú dostupné len v zapojení split (vzhľadom na iný spôsob el. zapojenia a princíp samotných funkcií). Pri použití vnútorných jednotiek v zapojení multisplit sú tieto funkcie nedostupné (nezobrazia sa ani v mobilnej aplikácii).

Ochrana životného prostredia

Na základe Európskej smernice 2012/19/EU, nesmie byť toto elektrické zariadenie likvidované spolu s komunálnym odpadom. Spotrebiteľ je povinný likvidovať elektrické a elektronické zariadenia označené symbolom preškrtnutého odpadkového koša prostredníctvom špecializovaných zberných miest určených vládou alebo miestnymi orgánmi. Recykláciou, alebo inými formami využitia starých prístrojov, prispievate k ochrane vášho životného prostredia.



POPIS A POUŽITIE OVLÁDAČA (CIRD_R_02_L)

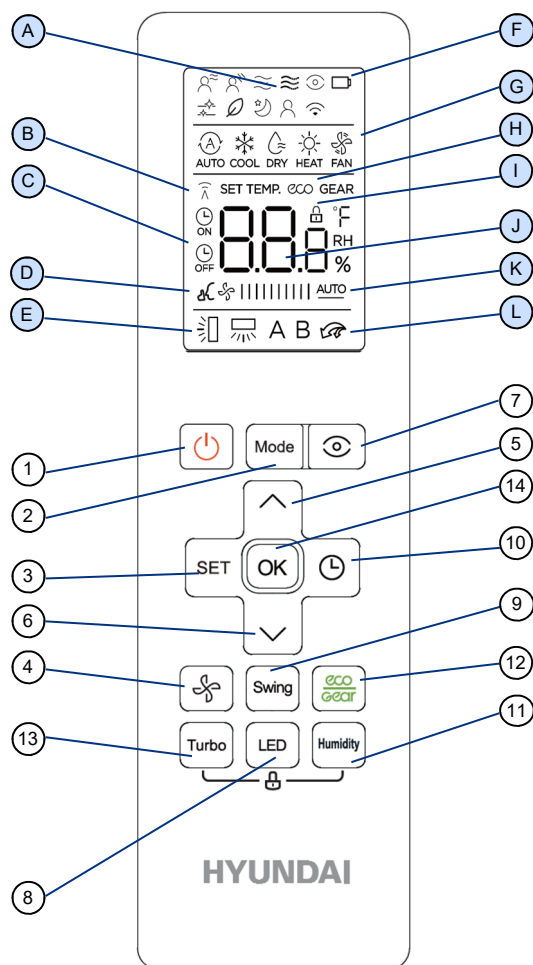

- Namierte vysielač diaľkového ovládača (DO) na klimatizačnú jednotku.
- Signál z diaľkového ovládača môže jednotka zachytiť do vzdialenosti 8 metrov.
- Zabezpečte, aby medzi diaľkovým ovládačom a prijímačom signálu na jednotke neboli žiadne prekážky.
- Diaľkový ovládač chráňte pred nárazmi.
- Neumiestňujte diaľkový ovládač na priame slnko alebo do blízkosti vykurovacích telies.
- Nevystavujte prijímač signálu na klimatizačnej jednotke silnému svetlu, ako je fluorescenčné alebo slnečné svetlo.

Súčasným stlačením tlačidiel **11** a **13** (Humidity, Turbo) na 5s, je možné uzamknúť tlačidlá ovládača (zobrazí sa symbol **I**).

Symbol **B** indikuje prenos signálu z ovládača do jednotky.

Symbol **D** indikuje tichý režim (SILENCE). Aktivuje sa podržaním tlačidla **4** po dobu dvoch sekúnd.

V závislosti od typu ovládača a vnútornej jednotky, niektoré uvedené funkcie ovládača nebudú aktívne, resp. niektoré tlačidlá môžu mať iný vzhľad a funkciu.

VÝMENA BATÉRIÍ V DO (symbol F)

- Vyberte batérie z diaľkového ovládača.
- Použite dve 1,5 voltové batérie veľkosti AAA.

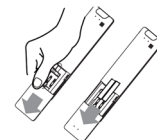

- 1 Zapnutie / vypnutie jednotky**
- 2 Výber pracovného režimu: AUTOMATICKÝ REŽIM, CHLADENIE, ODVLHČOVANIE, VYKUROVANIE, VETRANIE**
(rozsvieti sa príslušný symbol **G**)
- 3 Voľba funkcií ACTIVE CLEAN, SLEEP, FOLLOW ME, AP režim** (rozsvieti sa príslušný symbol **A**)
- 4 Prepínanie otáčok ventilátora alebo AUTOMATICKÉ otáčky** (rozsvieti sa príslušný symbol **K**)
- 5 Zvyšovanie nastavenej teploty** (symbol **J**)
- 6 Znižovanie nastavenej teploty** (symbol **J**)
- 7 Funkcia INTELLIGENT EYE** (inteligentné oko - úspora energie pri neprítomnosti)
- 8 *Zapnutie / vypnutie displeja jednotky** (krátke stlačenie), **zobrazenie priestorovej teploty** (dlhé stlačenie 5s)
- 9 Auto pohyb výfukovej klapky** (krátke stlačenie), **auto pohyb vertikálnej klapky** (stlačenie na 2s) (symbol **E**)
- 10 Funkcia TIMER** (časovač) (rozsvieti sa príslušný symbol **C**)
- 11 Funkcia HUMIDITY** (nastavenie vlhkosti 35%-85%) (pre režim odvlhčovania)
- 12 Funkcia ECO/GEAR** (úspora energie) (symbol **H**) (len v režime chladenia)
- 13 Funkcia TURBO** (rýchle chladenie alebo vykurovanie) (symbol **L**)
- 14 Potvrdzovanie nastavenia**

* - ak nie je možné aktivovať AP režim cez funkcie SET, v rámci 10 sekúnd stlačte sedemkrát tlačidlo LED (8) (na jednotke sa zobrazí AP)

OVLÁDANIE

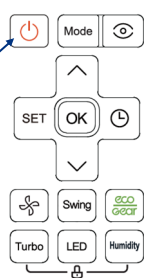

ZAPNUTIE KLIMATIZÁCIE

Stlačte tlačidlo ZAPNUTIE / VYPNUTIE (1) a klimatizácia sa zapne. Symbol v hornej časti displeja (G) vždy zobrazuje naposledy použitý režim prevádzky. Ak sa rozhodnete zmeniť nastavenie klimatizácie, postupujte podľa nasledujúcich pokynov, ináč sa klimatizácia spustí v rovnakom režime a nastaveniach, ktoré boli použité pred vypnutím jednotky.

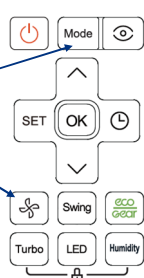

REŽIM VETRANIE (FAN)

Tento režim zvolíte pomocou tlačidla MODE (2). Otáčky ventilátora sa dajú zvoliť stláčaním tlačidla OTÁČKY VENTILÁTORA (4). V režime vetrania sa teplota nenastavuje.

Otáčky 20%, 40%, 60%, 80%, 100%, Au (Auto)

LOW (nízke), MED (stredné), HIGH (vysoké); tlačidlami 5 a 6 je možné meniť otáčky po 1% krokoch

Silence		1%
		2%-20%
LOW		21%-40%
MED		41%-60%
HIGH		61%-80%
		81%-100%
AUTO		AUTO



REŽIM CHLADENIE (COOL)

Tento režim zvolíte pomocou tlačidla MODE (2). Otáčky ventilátora alebo funkcia AUTO VENTILÁTOR sa dajú zvoliť stláčaním tlačidla OTÁČKY VENTILÁTORA (4).

Zvoľte si vhodné nastavenie teploty (5, 6).

Otáčky 20%, 40%, 60%, 80%, 100%, Au (Auto)

LOW (nízke), MED (stredné), HIGH (vysoké); tlačidlami 5 a 6 je možné meniť otáčky po 1% krokoch

Silence		1%
		2%-20%
LOW		21%-40%
MED		41%-60%
HIGH		61%-80%
		81%-100%
AUTO		AUTO

REŽIM CHLADENIE S FUNKCIOU AUTO VENTILÁTOR

Tento režim začína s najvyššími otáčkami ventilátora, aby sa teplota v miestnosti čo najskôr znížila. Potom sa ventilátor automaticky prepne na nižšie otáčky, aby sa udržiavala nastavená teplota pri zníženej hlučnosti.

-ak je teplotný rozdiel medzi priestorovou a požadovanou teplotou 2°C a viac -> vysoké otáčky

-ak je teplotný rozdiel medzi priestorovou a požadovanou teplotou medzi 1 a 2°C -> stredné otáčky

-ak je teplotný rozdiel medzi priestorovou a požadovanou teplotou pod 1°C -> nízke otáčky



REŽIM VYKUROVANIE (HEAT)

Tento režim zvolíte pomocou tlačidla MODE (2). Otáčky ventilátora alebo funkcia AUTO VENTILÁTOR sa dajú zvoliť stláčaním tlačidla OTÁČKY VENTILÁTORA (4). Zvoľte si vhodné nastavenie teploty (5, 6) (ventilátor sa spustí, až keď výmenník dosiahne požadovanú teplotu - funkcia anti-cold).

Otáčky 20%, 40%, 60%, 80%, 100%, Au (Auto)

LOW (nízke), MED (stredné), HIGH (vysoké); tlačidlami 5 a 6 je možné meniť otáčky po 1% krokoch

Silence		1%
		2%-20%
LOW		21%-40%
MED		41%-60%
HIGH		61%-80%
		81%-100%
AUTO		AUTO

ŠPECIÁLNA FUNKCIA TEMPEROVANIA NA 8°C

V režime vykurovania je možné aktivovať funkciu temperovania s nastavením teploty na 8°C (režim FP).

Aktivuje sa ovládačom nasledovne:

1. Tlačidlom 6 nastavte požadovanú teplotu na minimum.
2. V rámci jednej sekundy stlačte dvakrát tlačidlo 6.

Na displeji sa zobrazí FP.

REŽIM VYKUROVANIE S FUNKCIOU AUTO VENTILÁTOR

Tento režim začína s najvyššími otáčkami ventilátora, aby sa teplota v miestnosti čo najskôr zvýšila. Potom sa ventilátor automaticky prepne na nižšie otáčky, aby sa udržiavala nastavená teplota pri zníženej hlučnosti.

-ak je teplotný rozdiel medzi priestorovou a požadovanou teplotou 2°C a viac -> vysoké otáčky

-ak je teplotný rozdiel medzi priestorovou a požadovanou teplotou pod 2°C -> stredné otáčky

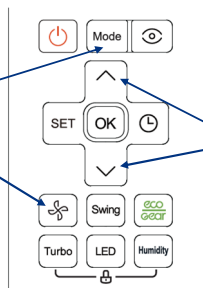

REŽIM AUTO CHLADENIE/VYKUROVANIE (AUTO)

Tento režim zvolíte pomocou tlačidla MODE (2). Nastavte požadované otáčky ventilátora alebo funkciu AUTO VENTILÁTOR pomocou tlačidla OTÁČKY VENTILÁTORA (4). Zvoľte si vhodné nastavenie teploty (5, 6). Po spustení si jednotka automaticky vyberie režim prevádzky v závislosti od teploty miestnosti a nastavenia teploty na jednotke.

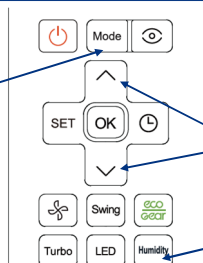

REŽIM ODVLHČOVANIE (DRY)

Tento režim zvolíte pomocou tlačidla MODE (2). Zvoľte si vhodné nastavenie teploty (5, 6). V režime ODVLHČOVANIE bude jednotka pracovať na nízkych otáčkach ventilátora, nezávisle na ich nastavení na ovládači. Otáčky nie je možné prepínať. Niekedy môže ventilátor prestať pracovať, aby nedošlo k podchladeniu. Tlačidlom HUMIDITY (11) je možné zmeniť nastavenie požadovanej vlhkosti. Odvlhčovanie nie je funkčné, ak vnútorná teplota je nižšia ako 15°C.

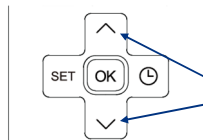

NASTAVENIE TEPLoty



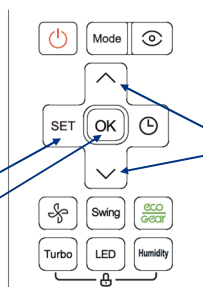





Požadovanú teplotu môžete nastaviť tlačidlami na ZVÝŠENIE (5) alebo ZNÍŽENIE (6) teploty. Hodnoty teploty sa udávajú v stupňoch Celzia. Vyššia hodnota znamená zvýšenie teploty v miestnosti, nižšia hodnota zníženie teploty v miestnosti.



POUŽÍVANIE FUNKCIÍ ACTIVE CLEAN, SLEEP, FOLLOW ME, AP MODE

Stláčaním tlačidla **SET** (3) je možné zvoliť rôzne funkcie. Zvolená funkcia bliká na displeji v sekcii A. V prípade potreby nastavte tlačidlami teploty požadovanú hodnotu a potvrdte tlačidlom OK (14).

Funkcie SET:

    - nepoužívajú sa,  - ACTIVE CLEAN (aktívne čistenie),  - FRESH - nepoužíva sa,  - SLEEP - nočný režim,  - FOLLOW ME prenos snímania teploty do ovládača,  - AP režim - aktivácia AP režimu pre konfiguráciu WiFi ovládania

ACTIVE CLEAN:

Funkcia, ktorá zabezpečí vyčistenie výmenníka od prachu a iných nečistôt, ktoré by inak spôsobovali nepríjemný zápach a to vytvorením námrazy a následne rýchlym odmrazovaním výmenníka. Na displeji sa zobrazí CL. Po 25-40 minútach sa jednotka automaticky vypne.

SLEEP:

Nočný režim SLEEP znamená redukciu výkonu počas noci, čím dochádza k úspore energie a príjemnejšiemu spánku. Režim je dostupný pre chladenie, vykurovanie a AUTO. Pri chladení sa približne po hodine prevádzky, od zapnutia funkcie SLEEP, zvýši nastavená teplota o 1°C a po ďalšej hodine o ďalší 1°C. Následne sa už nemení. Pri vykurovaní sa nastavená teplota podobným spôsobom znižuje.

FOLLOW ME:

Táto funkcia premiestňuje referenčný bod snímania teploty tam, kde je umiestnený diaľkový ovládač. Umožňuje tak presnejšie dosiahnuť požadovanú teplotu práve tam, kde sa nachádzate. Ovládač musí smerovať na jednotku, pretože pri funkcii FOLLOW ME s ňou kontinuálne komunikuje (každé 3 minúty). Funkcia sa vypne po zmene režimu, či vypnutí jednotky.

Funkciu je možné uložiť do pamäte ovládača, čím ostane aktívna aj po zmene režimu, či vypnutí jednotky. Pre uloženie funkcie, stlačte tlačidlo TURBO (13) na 7 sekúnd (na ovládači sa zobrazí „On“). Pre zrušenie uloženia, opäť stlačte tlačidlo TURBO (13) na 7 sekúnd (na ovládači sa zobrazí „Off“).

AP MODE:

Aktivácia pripojenia na WiFi. Ak nie je možné aktivovať AP režim cez funkcie SET, v rámci 10 sekúnd stlačte sedemkrát tlačidlo LED (8) (na jednotke sa zobrazí AP).

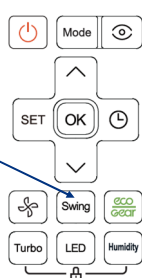

POHYB VÝFUKOVEJ KLAPKY

Krátkym stlačením tlačidla SWING (9), sa aktivuje automatický pohyb horizontálnej klapky. Opätovným stlačením sa pohyb zastaví.

Dlhým stlačením tlačidla SWING (9) (2sekundy), sa aktivuje pohyb vertikálnej klapky.

POZN: V režime chladenia a odvlhčovania nastavte vertikálnu klapku na vyfukovanie smerom dopredu. Ak je nastavená úplne vpravo (vľavo), môže na nej dochádzať ku tvorbe kondenzátu a následne kvapkaniu z jednotky.

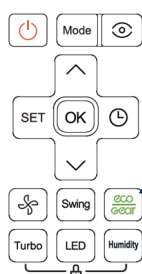

FUNKCIA ECO/GEAR (len v režime chladenia)

Stlačením tlačidla ECO/GEAR (12) sa prepínajú režimy úspory energie nasledovne: ECO / GEAR(75%) / GEAR(50%) / pôvodný režim ...

ECO - ak je teplota nastavená pod 24°C, tak sa automaticky prepne na 24°C, otáčky na AUTO, ak je nastavená teplota vyššia, ako 24°C, hodnota sa nezmení, len otáčky sa aktivujú na AUTO

GEAR(75%) - 75% spotreba

GEAR(50%) - 50% spotreba

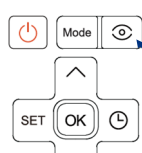

FUNKCIA INTELLIGENT EYE (inteligentné oko)

Stlačením tlačidla 7 sa aktivuje funkcia inteligentné oko. Jednotka je vybavená infračerveným snímačom, ktorý sleduje prítomnosť pohybu v priestore. Ak snímač v režime chladenia neza-registruje počas 30 minút žiadny pohyb, jednotka automaticky zníži výkon, čím dochádza k úspore energie. Ak následne snímač opäť zachytí pohyb, výkon jednotky sa obnoví.

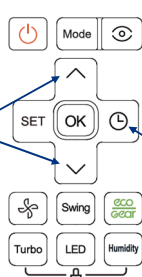

FUNKCIA TIMER (časovač, oneskorené zapnutie/vypnutie)

Na ovládači je možné nastaviť oneskorené zapnutie a oneskorené vypnutie. Stlačením tlačidla TIMER (10) sa aktivuje časovač ON a následne pomocou tlačidiel teploty (5, 6) je možné nastaviť čas oneskoreného zapnutia od 30min do 24hod (pri nastavení na 0 sa časovač vypne).

Ďalším stlačením sa aktivuje časovač OFF a následne pomocou tlačidiel teploty (5, 6) je možné nastaviť čas oneskoreného vypnutia od 30min do 24hod (pri nastavení na 0 sa časovač vypne).

Pozn: pri požiadavke oneskoreného zapnutia o 2,5hod a vypnutia po 2hod prevádzky, je nutné nastaviť časovač ON na 2,5hod a časovač OFF na 4,5hod.

PORUCHOVÉ KÓDY

Kód	Porucha
E0/EH00	Chyba EEPROM vnútornej jednotky
E1/EL01	Chyba komunikácie medzi vonkajšou a vnútornou jednotkou
E3/EH03	Porucha ventilátora vnútornej jednotky (alebo vnútorná doska)
E4/EH60	Odpojený alebo skratovaný snímač T1 - RAT (sanie do vnútornej jednotky)
E5/EH61	Odpojený alebo skratovaný snímač T2 - ICT (teplota v strede výmenníku vnútornej jednotky)
EC/EL0C	Únik chladiva
EH0b	Chyba komunikácie medzi PCB a displejom
Ed/EC0d	Porucha vonkajšej jednotky
F0/PC08	Nadmerný prúd
F4/EC51	Chyba EEPROM vonkajšej jednotky
F2/EC52	Odpojený alebo skratovaný snímač T3 - OCT (teplota na výmenníku vonkajšej jednotky)
F1/EC53	Odpojený alebo skratovaný snímač T4 - OAT (vonkajšia teplota)
F3/EC54	Odpojený alebo skratovaný snímač TP (T5) - CTT (teplota na vrchu kompresora)
F6/EC56	Odpojený alebo skratovaný snímač T2B - ICTO (teplota na výstupe z výmenníku vnútornej jednotky)
F5/EC07	Porucha ventilátora vonkajšej jednotky
P0/PC00	Porucha IPM modulu
P1/PC01	Prepätie alebo podpätie
P2/PC02	Tepelná ochrana kompresora
P3/PC0L	Teplota okolia pod minimálnou povolenou teplotou
P4/PC04	Porucha pohonu kompresora
P5/—	Konflikt režimov (multisplit)
P6/PC03	Nízkoťuková ochrana kompresora
P7/PC0F	Snímač IGBT na vonkajšej jednotke je v poruche

WIFI OVLÁDANIE

V aplikácii **Nethome Plus** zvolíte jednotku, ktorú chcete ovládať, následne na modrej obrazovke kliknite na ikonu ZAP/VYP v strede obrazovky. V závislosti od modelu jednotky sa niektoré funkcie nezobrazia.

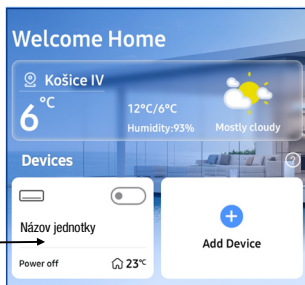
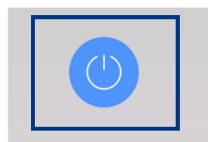

Obnovenie funkcií (vymazanie cache pamäte a doplnenie funkcií v závislosti na pripojenej jednotke, stlačte prví pri spustení)

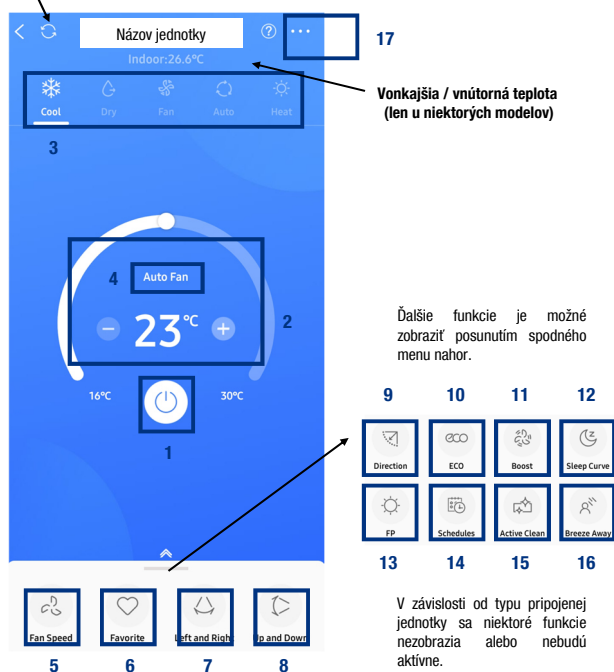

Ovládacia obrazovka:

- 1 - tlačidlo ZAP/VYP
- 2 - požadovaná teplota
- 3 - voľba režimu (COOL - chladenie, DRY - odvlhčovanie, FAN-vetranie, AUTO, HEAT-vykurovanie)
- v režime FAN a DRY je fixná teplota 25°C (nedá sa zmeniť)
- 4 - zobrazenie aktuálnych otáčok (Fan)
- 5 - voľba otáčok ventilátora (0-100%, prípadne LOW - nízke, MED - stredné, HIGH - vysoké, AUTO). V režime AUTO a DRY sú otáčky AUTO a nedajú sa zmeniť.
- 6 - obľúbené nastavenie (podľa nastavenia v menu...)
- 7, 8, 9 - pohyb klapiiek (vertikálne, horizontálna, polohy)
- 10 - režim ECO (úspora energie)
- 11 - režim TURBO (extra vysoké otáčky)
- 12 - režim SLEEP (nastavenie cez menu...)
- 13 - režim FP (8°C vykurovanie, len v režime HEAT)
- 14 - režim SCHEDULE (časový program, nastavenie cez menu...)
- 15 - režim ACTIVE CLEAN (aktívne čistenie)
- 16 - nepoužíva sa
- 17 - menu pre nastavenia

Menu pre nastavenia (kliknite na ... na hl. obrazovke)

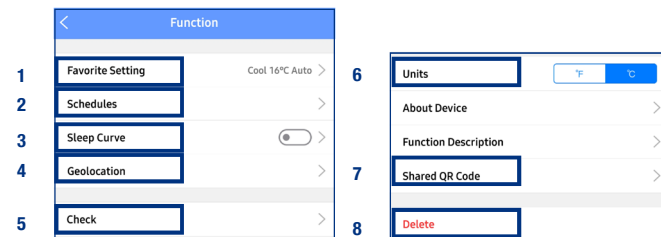

- 1 - obľúbené nastavenie (režim pre tlačidlo Favorite na hl. obrazovke)
- 2 - časovač - nastavenie režimu SCHEDULE
- 3 - aktivácia a nastavenie režimu SLEEP
- 4 - ovládanie na základe GPS polohy zariadenia
- 5 - nepoužíva sa
- 6 - prepínanie jednotiek °C/F
- 7 - zdieľanie zariadenia s ďalším smart zariadením
- 8 - odstránenie jednotky z účtu

NASTAVENIE ČASOVAČA (SCHEDULES)

Po kliknutí na SCHEDULES na hlavnej obrazovke alebo na tlačidlo 2 na obrazovke v menu nastavení, je možné aktivovať časovač. Tlačidlom „Add schedule“ sa pridá program časovača. Tu vyberte či to bude ZAP/VYP (On and Off), len ZAP (Turn On), len VYP (Turn Off).

Na položke **Repeat** je možné nastaviť opakovanie časovača - len cez pracovné dni (**Weekdays**), každý deň (**Every day**) alebo len niektoré dni (**Custom**) (Sun-nedeľa, Mon-Pondelok, Tue-Utorok, Wed-Streda, Thu-Štvrtok, Fri-Piatok, Sat-Sobota).

V menu **Settings** nastavte požadovaný režim, teplotu a otáčky. Nastavenie potvrdíte stlačením tlačidla „Confirm“. V menu **Label** môžete nastavovaný časovač pomenovať. Nakoniec ho uložte cez „Save“. Po uložení sa zobrazí nastavený časovač, ktorý môžete posuvným prepínačom aktivovať/deaktivovať.

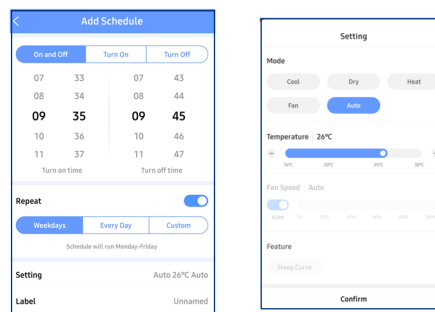

FUNKCIA SLEEP (nočný režim)

Po kliknutí na SLEEP CURVE na hlavnej obrazovke alebo na tlačidlo 3 na obrazovke v menu nastavení, je možné aktivovať/nastaviť nočný režim. Nočný režim SLEEP znamená redukciu výkonu počas noci, čím dochádza k úspore energie a príjemnejšiemu spánku.

Zvoľte si dĺžku spánku/program podľa potreby. Tlačidlom Fan speed nastavte otáčky. Na položke Power off after sleep je možné aktivovať, či sa má jednotka po ukončení programu vypnúť. Nastavenie potvrdíte tlačidlom „Confirm“.



POPIS ENERGETICKÉHO ŠTÍTKU KLIMATIZAČNEJ JEDNOTKY

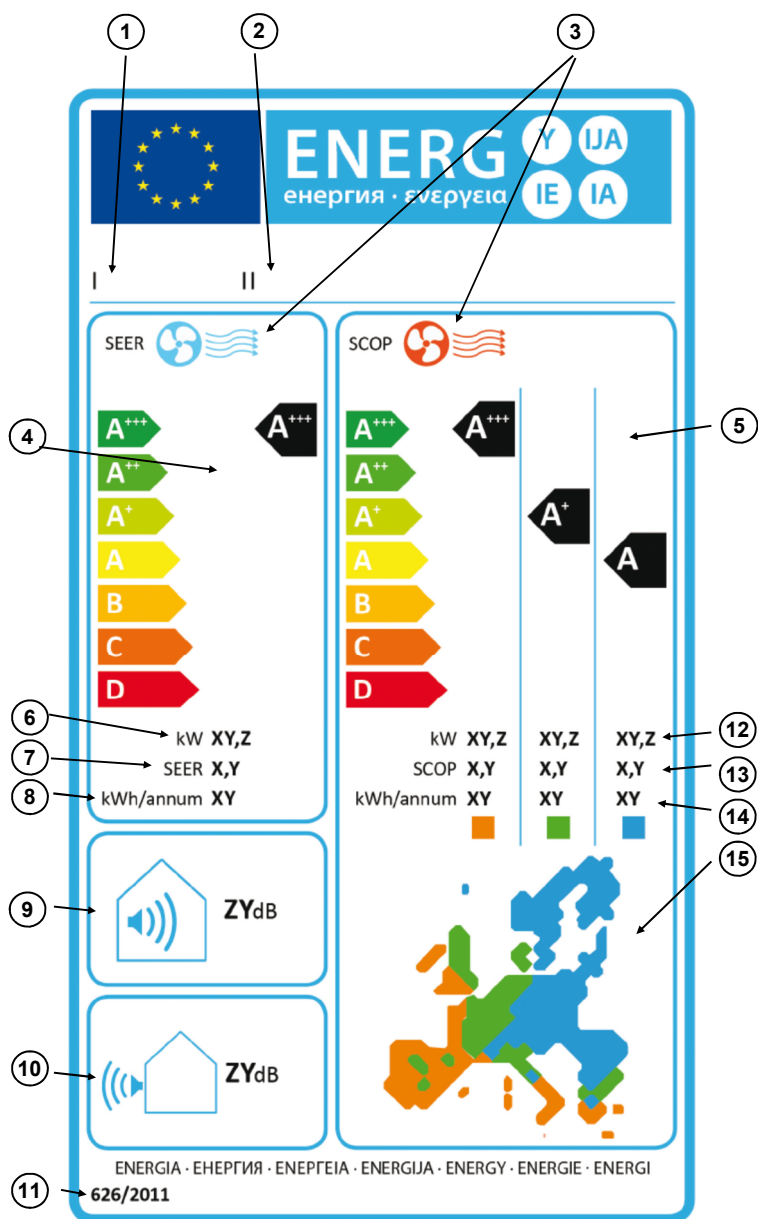

- 1 Meno dodávateľa alebo jeho ochranná známka.
- 2 Identifikačný kód modelu jednotky.
- 3 SEER / SCOP - sezónne hodnoty účinnosti zariadenia SEER (chladenie), SCOP (vykurovanie).
- 4 Trieda energetickej hospodárnosti SEER v režime chladenia, vyjadrená na stupnici A+++ (vyššia) až D (nižšia).
- 5 Trieda energetickej hospodárnosti SCOP v režime vykurovania, vyjadrená na stupnici A+++ (vyššia) až D (nižšia). Uvedené pre zobrazenú klimatickú zónu.
- 6 Menovité zaťaženie - chladenie (v kW).
- 7 Hodnota SEER.
- 8 Ročná spotreba energie.
- 9 Emisie hluku - vnútorná jednotka.
- 10 Emisie hluku - vonkajšia jednotka.
- 11 Referenčné obdobie.
- 12 Menovité zaťaženie - vykurovanie (kW), pre príslušnú klimatickú zónu.
- 13 Hodnota SCOP pre príslušnú klimatickú zónu.
- 14 Ročná spotreba energie pre príslušnú klimatickú zónu.
- 15 Klimatické zóny - pre lepšie určenie SCOP je EÚ rozdelená do 3 klimatických zón.

Trieda energetickej účinnosti	SEER	SCOP
A+++	SEER ≥ 8,5	SCOP ≥ 5,1
A++	6,1 ≤ SEER < 8,5	4,6 ≤ SCOP < 5,1
A+	5,6 ≤ SEER < 6,1	4,0 ≤ SCOP < 4,6
A	5,1 ≤ SEER < 5,6	3,4 ≤ SCOP < 4,0
B	4,6 ≤ SEER < 5,1	3,1 ≤ SCOP < 3,4
C	4,1 ≤ SEER < 4,6	2,8 ≤ SCOP < 3,1
D	3,6 ≤ SEER < 4,1	2,5 ≤ SCOP < 2,8
E	3,1 ≤ SEER < 3,6	2,2 ≤ SCOP < 2,5
F	2,6 ≤ SEER < 3,1	1,9 ≤ SCOP < 2,2
G	SEER < 2,6	SEER < 1,9

Pri nedodržaní pokynov pre údržbu, pravidelný servis, všeobecných pokynov popísaných v tomto návode a pri použití zariadenia mimo povoleného prevádzkového rozsahu, záruka automaticky zaniká.

WIFI PRIPOJENIE - CEZ WIFI USB MODUL

(informácie pre inštaláciu firmu)

ŠPECIFIKÁCIE

Zariadenie je v súlade s požiadavkami normy 2014/53/EU.

Modul: EU-OSK1**

zariadenie je v súlade s časťou 15 pravidiel FCC a vyhovuje limitom pre digitálne zariadenie triedy B.

Štandard: IEEE 802.11 b/g/n, typ antény: všesmerová

Frekvencia: WiFi 2.4G

Kryptovanie: WPA-PSK/WPA2-PSK/WPA3-SAE

Operačný systém: Android 6.0 alebo vyšší, iOS 9.0 alebo vyšší



Pozn: nie všetky zariadenia iOS a Android kompatibilné budú schopné používať aplikáciu. WiFi modul musí byť v dosahu lokálneho routera.

Meno siete musí obsahovať len písmená a čísla.

WiFi modul sa pripája na lokálnu WiFi sieť, ovládanie prebieha cez cloud, takže zariadenie je možné ovládať odkiaľkoľvek.

Pre úspešné pridanie WiFi modulu do aplikácie je potrebné mať na telefóne zapnutú lokalizáciu GPS, Bluetooth a potvrdiť povolenia pre aplikáciu.

Pred pripájaním musí byť telefón prihlásený v lokálnej sieti, do ktorej sa má následne WiFi modul pripojiť.

V závislosti od verzie aplikácie, sa môže skutočný vzhľad obrazoviek mierne líšiť od uvedených.

INŠTALÁCIA WIFI MODULU

Na jednotke otvorte predný panel, demontujte displej (zaistený skrutkou) a vložte zásuvný WiFi modul. Displej založte naspäť. Panel uzavrite.

Obrazok je ilustračný, umiestnenie USB modulu sa mení v závislosti od typu jednotky.



POSTUP PRIPOJENIA

V tejto verzii WiFi ovládania je štandardom lokálne aj vzdialené ovládanie. Preto je nutné po spustení aplikácie vytvoriť užívateľský účet.

Z Appstore alebo Google Play stiahnite aplikáciu **NetHome Plus**. Pre korektné fungovanie je potrebné povoliť prístup k polohe zariadenia, použiť len 2,4GHz sieť. Po spustení aplikácie vytvorte užívateľský účet.



1. Kliknite na Create Account

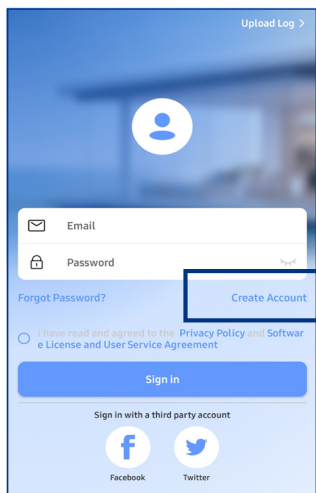

2. Vložte email adresu a požadované heslo, región. Zaškrtnite spodné políčko o súhlasení s podmienkami a kliknite na „Register“. Následne vám bude odoslaný mail na potvrdenie účtu. Mail potvrdíte.

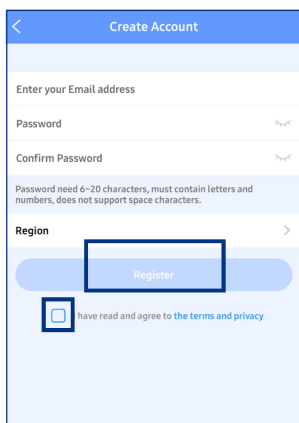

3. Po úspešnom vytvorení a potvrdení účtu, vypíšte email, heslo, zaškrtnite podmienky a kliknite na „Sign in“.

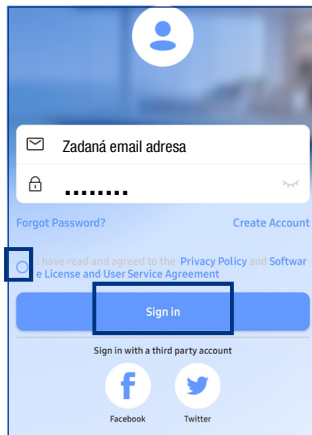

4. Po vstupe do aplikácie sa zobrazí plocha, na ktorej sa po pridaní, v časti „Devices“, zobrazia priradené zariadenia.

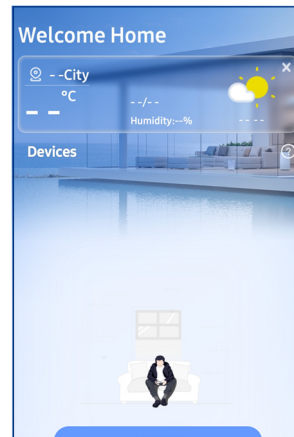

5. Stlačte „Add Device“ prípadne „+“ na začatie procesu priradenia jednotky do účtu.

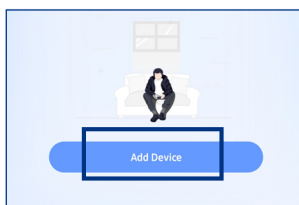

6. Následne sa začne vyhľadávať WiFi modul cez Bluetooth. Prípadne kliknite na „Scan for nearby devices“.

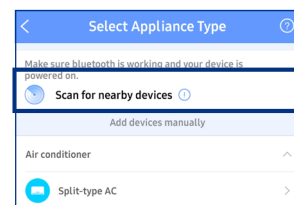

7. Ak sa modul nájde, zobrazí sa okno s ikonou AC_xxxx, na ktorú kliknite (xxxx=4 znaky z konca MAC adresy modulu). Ak sa modul nenájde, pokračujte bodom 11.



8. Následne zvolte vašu lokálnu sieť a vypíšte heslo na prihlásenie do siete. Kliknite na „Start Configuration“.

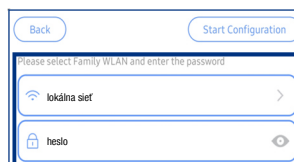

9. Počkajte, kým sa ovládač pripojí na lokálnu sieť.

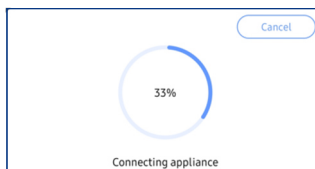

10. Po pripojení sa vypíše „Success“. Kliknite na tlačidlo OK. Pokračujte na bod 18.

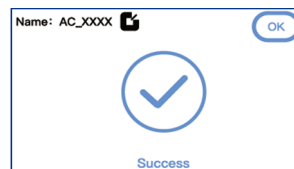

11. Ak sa zariadenie nepridalo cez Bluetooth spojenie, na obrazovke typov zariadenia kliknite na Split-type AC.

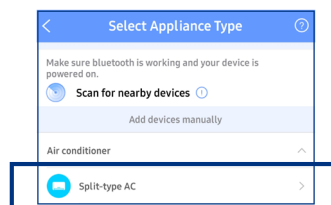

12. Vypíšte lokálnu WiFi sieť a heslo, stlačte Next.
13. Na jednotke aktivujte AP režim (stlačte 7x tlačidlo LED v rámci 10 sekúnd).
14. Označte „shows „AP“ on the display“ a stlačte tlačidlo Next.

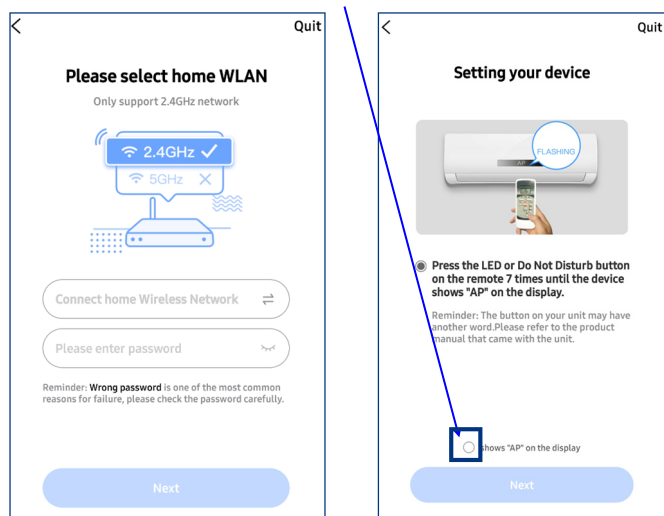

15. Kliknite na „Go to WLAN List“ resp. priamo cez nastavenie WiFi (iOS), a vyberte sieť net_ac_xxxx, ak sa bude vyžadovať heslo, tak zadajte 12345678. Stlačte Connect.

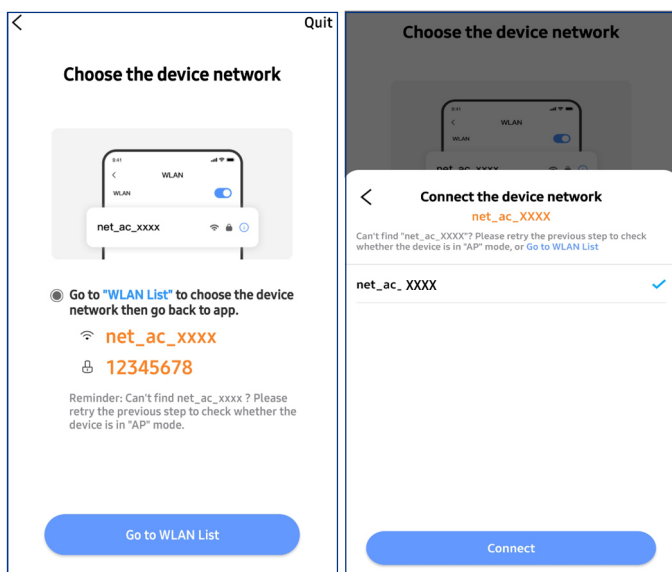

16. Modul sa začne pripájať na WiFi. Keď sa zobrazí hlásenie, kliknite na Go to Wireless...a pripojíte sa na vašu lokálnu sieť.

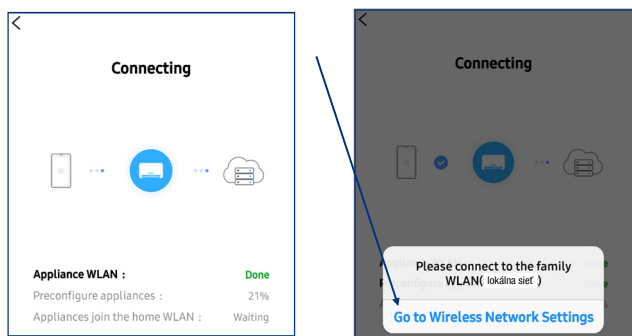

17. Ak sa ovládač úspešne pripojí, zobrazí sa Succeeded to connect.



18. V tomto kroku je možné zvoliť alebo vypísať názov jednotky do poľa Custom Device Name (prípadne Custom name). Po vypísaní stlačte Save.

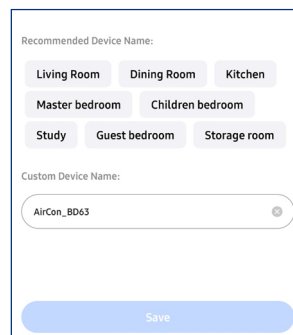

19. Jednotka sa následne zobrazí vo vašom účte.

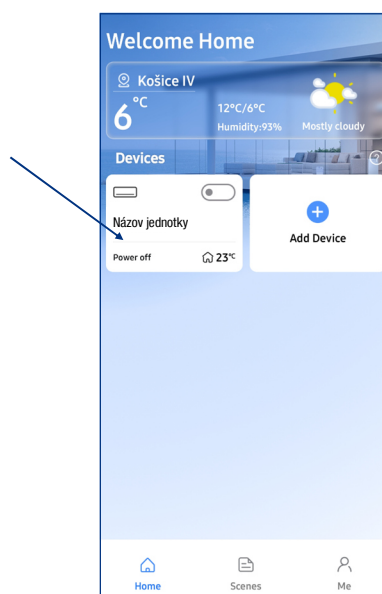

20. Kliknite na jednotku, zvolte pracovné režimy Cool, Dry & Heat Mode resp. Cooling & Heating (iOS). Následne po stlačení tlačidla zapnutia sa jednotka zapne a je možné ju ovládať cez aplikáciu.

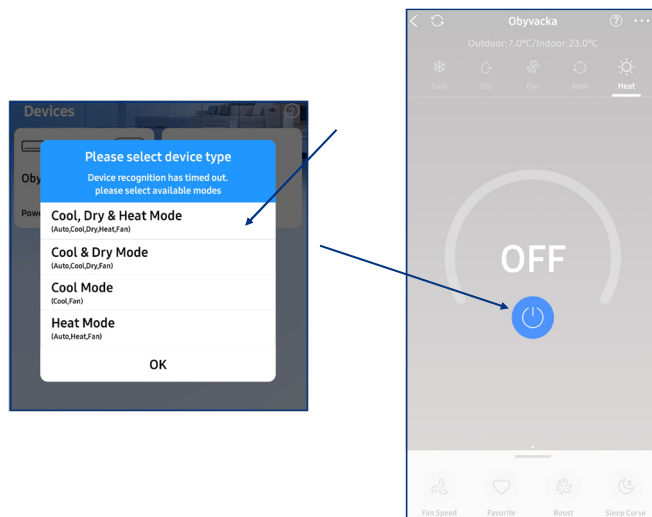

HYUNDAI



Kontakt

KLIMAVEX CZ a.s.
Průmyslová 1472/11
102 00 Praha 10
Česká republika
klimavex@klimavex.cz