

Návod k obsluze Klimatizace

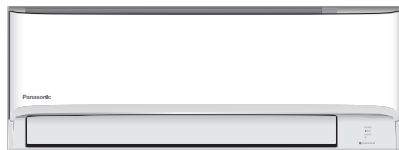

Model č.

Vnitřní jednotka

CS-TZ20ZKEW
CS-TZ25ZKEW
CS-TZ35ZKEW
CS-TZ42ZKEW
CS-TZ50ZKEW
CS-RZ25ZKEW
CS-RZ35ZKEW
CS-RZ50ZKEW
CS-MTZ16ZKE

Venkovní jednotka Single Split

CU-TZ20ZKE
CU-TZ25ZKE
CU-TZ35ZKE
CU-TZ42ZKE
CU-TZ50ZKE
CU-RZ25ZKE
CU-RZ35ZKE
CU-RZ50ZKE

Multi Split

CU-2Z35TBE
CU-2Z41TBE
CU-2Z50TBE
CU-3Z52TBE
CU-3Z68TBE
CU-4Z68TBE
CU-4Z80TBE
CU-5Z90TBE
CU-2TZ41TBE
CU-2TZ50TBE
CU-3TZ52TBE

ČESKÝ

Před zahájením používání jednotky si pečlivě přečtěte tento návod k použití a uchovejte jej k pozdějšímu nahlédnutí.
Před instalací by měl technik provádějící instalaci:
Prostudovat instalační pokyny a poté požádat zákazníka, aby si je uschoval pro budoucí použití.
Vymout dálkový ovladač přibalený k vnitřní jednotce.



Nový vestavný síťový adaptér, který vám umožní ovládat vaše tepelné čerpadlo odkudkoliv.

Flexibilita pro připojení Klimatizace systému Single Split nebo systému Multi Split, která vyhovuje vašim potřebám.
Úplný přehled vlastností výrobku naleznete v katalogu.

Použijte dálkové ovládání ve vzdálenosti do 8 m od přijímače dálkového ovládání na vnitřní jednotce.

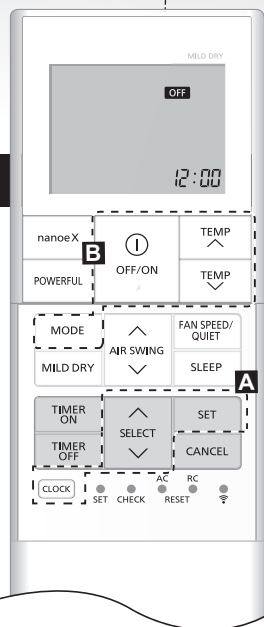
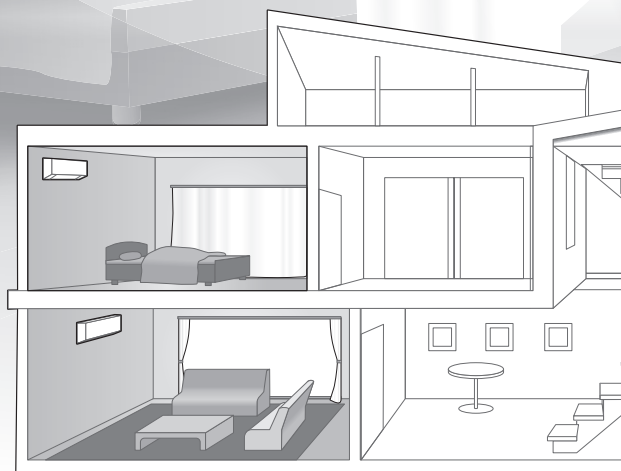

Stručný průvodce

Vkládání baterií

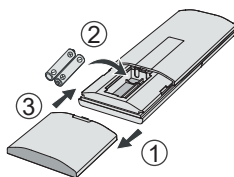

- ① Sejměte zadní kryt dálkového ovládání.
- ② Vložte baterie AAA nebo R03.
- ③ Zavřete kryt.

A Nastavení hodin



- ① Stiskněte **CLOCK**, pak stiskněte **SELECT** pro nastavení času.
 - Stiskněte **CLOCK** přibližně na 5 sekund, aby se zobrazil čas jako 12hodinový (dop./odp.) nebo 24hodinový formát.
- ② Stiskněte **SET** pro potvrzení.

Děkujeme, že jste si zakoupili klimatizaci Panasonic.

Obsah

Bezpečnostní upozornění ...	4-13
Jak používat	14-15
Chcete-li vědět více	16-17
Čištění klimatizace	18
Řešení potíží	19-22
Informace	23

Příslušenství

- Dálkový ovladač
- Baterie AAA nebo R03 x 2
- Držák dálkového ovladače
- Šrouby pro držák dálkového ovladače x 2

Obrázky v tomto návodu jsou pouze ilustrativní a nemusí odpovídat skutečnému provedení. Podléhají změnám bez předchozího upozornění.

B Základní operace



operaci spustíte/
zastavíte.



- Když bude jednotka ZAPNUTA, **OFF** zmizí z displeje dálkového ovládání.

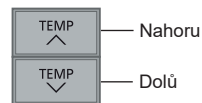
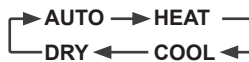
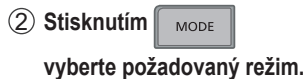

Rozsah výběru:
16,0 °C ~ 30,0 °C /
60 °F ~ 86 °F.

- Stiskněte přibližně na 10 sekund, aby se zobrazila teplota jako °C nebo °F.

Bezpečnostní upozornění

V zájmu prevence poranění uživatele, dalších osob a škod na majetku respektujte níže uvedené:

Nesprávné použití v důsledku nerespektování níže uvedených pokynů může způsobit různé závažné poranění nebo škodu na majetku:

Tyto spotřebiče nejsou určeny k tomu, aby byly přístupné běžnými uživateli.



VAROVÁNÍ

Upozornění na nebezpečí úmrtí nebo těžkého poranění.



POZOR

Upozornění na nebezpečí poranění nebo škody na majetku.

Pokyny, které je nutno respektovat, jsou označeny následujícími symboly:



Tento symbol označuje ZÁKAZ.



Tento symbol označuje POVINNOST.

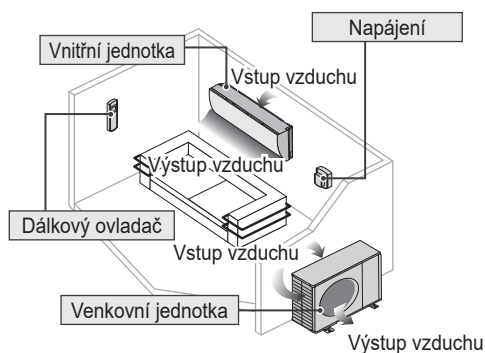

VAROVÁNÍ

Vnitřní a venkovní jednotka



Toto zařízení mohou používat pouze osoby od 8 let věku výše a osoby s omezeními fyzickými, smyslovými nebo mentálními schopnostmi nebo nezkušené a neznalé osoby pouze pod dohledem nebo po zaškolení v bezpečném používání a s pochopením souvisejících nebezpečí.

Děti si se zařízením nesmí hrát. Děti bez dozoru nesmí provádět čištění a uživatelskou údržbu.

Čištění vnitřních částí, opravy, instalaci, odstranění, demontáž a opětovnou instalaci zařízení konzultujte s autorizovaným prodejcem nebo specialistou.

Nesprávná instalace a manipulace může způsobit únik chladiva, vody, zásah elektrickým proudem nebo požár.

Konzultujte s autorizovaným prodejcem nebo specialistou použití konkrétního typu chladiva. Použití jiného než předepsaného typu chladiva může vést k poškození zařízení, požáru, poranění atd.



Nepoužívejte jiné prostředky k urychlení odmrazování nebo k čištění, než jsou doporučena výrobcem.

Jakákoli nevhodná metoda nebo použití nekompatibilního materiálu může způsobit poškození výrobku, požár a vážné zranění.

Zařízení neinstalujte do potenciálně výbušné nebo hořlavé atmosféry.

Nerespektování může vést k požáru.

Nezasouvejte do vnitřní ani venkovní jednotky klimatizace žádné předměty; rotující součásti mohou způsobit poranění.



Nedotýkejte se vnitřní ani venkovní jednotky během bouřky, hrozí zásah elektrickým proudem.

Nevystavujte se přímo studenému vzduchu delší dobu, abyste zabránili nadměrnému chlazení.

Na zařízení nesedejte a nestoupejte, hrozí pád.



Dálkový ovladač



Nenechte malé děti, aby si hrály s dálkovým ovladačem, protože by mohly náhodně spolknout baterie.

Napájení



Nepoužívejte upravený kabel, napojený kabel, prodlužovací kabel ani kabel nevyhovující specifikaci; hrozí přehřátí a požár.



Abyste nedošlo k přehřátí, požáru nebo zásahu elektrickým proudem:

- Nepřipojujte zařízení do stejné zásuvky s dalšími zařízeními.
- Nesahejte na zařízení vlhkými rukama.
- Příliš neohýbejte napájecí kabel.
- Zařízení nezapínejte ani nevypínejte zasunutím nebo vytazením zástrčky.



V případě poškození napájecího kabelu jej musí vyměnit výrobce, zástupce servisu nebo podobně kvalifikovaná osoba.

Důrazně se doporučuje instalovat chránič zbytkového proudu (ELCB) nebo proudový chránič (RCD), aby se zabránilo úrazu elektrickým proudem nebo požáru.

Abyste nedošlo k přehřátí, požáru nebo zásahu elektrickým proudem:

- Zasuňte síťovou zástrčku správně.
- Prach na síťové zástrčce by měl být pravidelně otírán suchým hadříkem.

Přestaňte zařízení používat, pokud dojde k nějaké abnormalitě/poruše a odpojte síťovou zástrčku nebo vypněte vypínač a jistič.

(Nebezpečí kouře/požáru/zásahu elektrickým proudem)

Příklady abnormalit/selhání

- ELCB se spouští často.
- Cítíte zápach spáleniny.
- Všimnete si abnormálního hluku nebo vibrací.
- Únik vody z vnitřní jednotky.
- Napájecí kabel nebo zástrčka se nadměrně zahřívají.
- Otáčky ventilátoru nelze regulovat.
- Jednotka se okamžitě zastaví, i když je zapnutá.
- Ventilátor se nezastaví ani po vypnutí.

Neprodloužte požádejte místního prodejce o provedení údržby/opravy.



V zájmu ochrany před zásahem elektrickým proudem je požárem musí být toto zařízení uzemněno.



V zájmu ochrany před zásahem elektrickým proudem vypněte napájení a odpojte:

- Před čištěním nebo servisem,
- Pokud zařízení delší dobu nebudete používat nebo
- Během obzvlášť vysoké intenzity blesků.



POZOR

Vnitřní a venkovní jednotka



Vnitřní jednotku nemýjte vodou, benzínem, ředidlem, pískem na nádobí, aby nedošlo k poškození nebo korozi jednotky.

Nepoužívejte ke konzervaci přesných zařízení, potravin, zvířat, rostlin, uměleckých děl nebo jiných předmětů. Může to způsobit zhoršení kvality atd.

Nepoužívejte žádné hořlavé vybavení před výstupem vzduchu, aby nedošlo k šíření požáru.

Nevystavujte rostliny nebo domácí zvířata přímo proudění vzduchu, abyste zabránili jejich poškození nebo zranění atd.

Nesahejte na ostrá hliníková žebra, hrozí poranění.



Nezapínejte vnitřní jednotku během voskování podlahy. Po navoskování před spuštěním jednotky pokoj řádně vyvětrejte.

Neinstalujte jednotku v mastných a kouřových oblastech, aby nedošlo k poškození jednotky.

Nedemontujte jednotku za účelem čištění, aby nedošlo k poranění.

Při čištění jednotky si nestoupejte na nestabilní lavici, aby nedošlo k poranění.

Na jednotku neumísťujte vázu nebo nádobu s vodou. Voda může vniknout do jednotky a poškodit izolaci. Mohlo by dojít k úrazu elektrickým proudem.

Během provozu neotevírejte na dlouho okno ani dveře, může to vést k neefektivní spotřebě energie a nepřijemným změnám teploty.



Zabraňte nechtěnému úniku vody tím, že zajistíte, aby drenážní potrubí bylo:

- správně připojené,
- mimo okapy a nádoby nebo
- neponořené do vody.

Po dlouhodobém používání nebo používání s hořlavým zařízením pravidelně větrejte pokoj.

Po dlouhodobé odstávce zkontrolujte, že není instalační stojan poškozený, aby nedošlo k pádu přístroje.

Bezpečnostní upozornění

Dálkový ovladač



Nepoužívejte nabíjecí (Ni-Cd) baterie. Mohlo by dojít k poškození dálkového ovladače.



Pro zabránění poruše nebo poškození dálkového ovladače:

- Jestliže zařízení nehodláte dlouhou dobu používat, baterie vyjměte.
- Musí se vložit nové baterie stejného typu se správnou polaritou.

Napájení



Nevypojujte zástrčku vytažením kabelu, zabrání se tím zásahu elektrickým proudem.



VAROVÁNÍ



Tento spotřebič je naplněn R32 (slabý zpomalovač hoření).

Pokud dojde k úniku chladicího média a jeho vystavení vnějšímu zdroji vznícení, může dojít k požáru.

Vnitřní a venkovní jednotka



Spotřebič musí být instalován a/nebo provozován v místnosti s podlahovou plochou větší než A_{min} (m²) a udržován mimo zdroje vznícení, jako jsou teplo / jiskry / otevřený oheň nebo nebezpečné oblasti, jako jsou plynové spotřebiče, plynové hořáky, rozvody plynu nebo elektrické spotřebiče pro vaření apod. (viz tabulka A v části tabulky Instalačních pokynů pro A_{min} (m²))

Dávejte pozor, protože chladivo nemusí mít žádný zápach, doporučuje se zajistit, aby byly přítomny vhodné detektory hořlavého chladiva, které mohou varovat před únikem.

Udržujte požadované větrací otvory nezakryté.



Spotřebič pod tlakem nepropichujte ani nespalujte. Nevystavujte spotřebič nadměrnému teplu, plamenům ani jiných zdrojům vznícení. Jinak může dojít k výbuchu a zranění nebo úmrtí.

Bezpečnostní opatření týkající se používání chladiva R32

Základní instalační pracovní postupy jsou stejné jako u modelů s konvenčními chladivými (R410A, R22).



Protože je pracovní tlak vyšší než ten u modelů s chladivem R22, jsou některé trubky a instalační a servisní nástroje speciální. Zvláště při výměně modelu s chladivem R22 za nový model s chladivem R32, vždy vyměňte konvenční trubky a přírbové matice na vnější straně jednotky za potrubí a přírbové matice R32 a R410A.

U R32 a R410A je možné použít stejnou přírbovou matici na vnější straně jednotky.

Směs různých chladiv v systému je zakázána. Modely, které používají chladivo R32 a R410A, mají rozdílný průměr závitů plicního hrdla, aby se zabránilo chybám při plnění chladiva R22 a z důvodu bezpečnosti. Proto to předem zkontrolujte. [Průměr závitů plicního hrdla pro R32 a R410A je 1/2 palce.]

Vždy musíte zajistit, aby se do potrubí nedostaly cizí látky (olej, voda atd.). Také při ukládání potrubí bezpečně utěsněte otvor otřením, lepením, atd. (manipulace s R32 je podobná R410A.)

- Provoz, údržbu, opravy a ukládání chladiva by měli provádět vyškolení a certifikovaní pracovníci na používání hořlavých chladiv a podle doporučení výrobce. Jakýkoli pracovník provádějící obsluhu, údržbu nebo servis systému nebo souvisejících částí zařízení by měl být školen a certifikován.
- Žádná část chladicího okruhu (výparník, chladiče vzduchu, AHU, kondenzátory nebo kapalinové přijímače) nebo potrubí by neměla být umístěna v blízkosti zdrojů tepla, otevřeného plamene, zapnutého plynového spotřebiče nebo zapnutého elektrického ohříváče.
- Uživatel/majitel nebo jejich zplnomocněný zástupce musí pravidelně kontrolovat poplachy, mechanickou ventilaci a detektory nejméně jednou ročně, pokud to vyžadují vnitrostátní předpisy, aby se zajistila jejich správná funkce.



- Musí se vést deník. Výsledky těchto kontrol se zaznamenají do kontrolního záznamu.
- V případě větrání v obývaných prostorech je nutno zkontrolovat, zda je funkční.
- Před uvedením nového chladicího systému do provozu musí osoba odpovědná za uvedení systému do provozu zajistit, aby byl vyškolený a certifikovaný obslužný personál instruován na základě návodu k obsluze systému, dohledu, provozu a údržbě chladicího systému, stejně jako bezpečnostní opatření, která mají být dodržována, a vlastnosti a zacházení s použitým chladivem.
- Obecné požadavky na vyškolený a certifikovaný personál jsou uvedeny níže:
 - a) Znalosti právních předpisů a norem týkajících se hořlavých chladiv; a,
 - b) Podrobné znalosti a dovednosti při manipulaci s hořlavými chladivy, osobním ochranným prostředkem, předcházení úniku chladiva, manipulaci s láhvemi, nabíjení, detekci netěsností, využití a odstraňování; a
 - c) Schopnost pochopit a v praxi uplatnit požadavky ve vnitrostátních právních předpisech a normách; a,
 - d) Průběžné absolvování pravidelné a odborné přípravy s cílem udržet tuto odbornost.
 - e) Klimatizační potrubí v obsazeném prostoru musí být instalováno tak, aby se zabránilo náhodnému poškození při provozu a údržbě.
 - f) Je třeba dbát na to, aby nedošlo k nadměrným vibracím nebo pulzacím chladicích potrubí.
 - g) Zajistěte, aby ochranná zařízení, chladicí potrubí a armatury byly dobře chráněny před nepříznivými vlivy na životní prostředí (jako např. nebezpečí sběru a namrzání vody v odtahových potrubích nebo nahromadění nečistot a zbytků).
 - h) Rozšíření a zkrácení potrubí s dlouhými tratěmi v chladicích systémech musí být navrženo a instalováno bezpečně (namontováno a chráněno), aby se minimalizovala pravděpodobnost, že hydraulický ráz poškodí systém.



- i) Ochraňte chladicí systém před náhodným přetržením v důsledku pohybu nábytku nebo rekonstrukcí.
- j) Pro kontrolu, že nedochází k netěsnostem, musí být provedeny zkoušky těsnosti v uzavřených místech chladiva. Zkušební metoda musí mít citlivost 5 gramů za rok chladiva nebo lépe při tlaku nejméně 0,25 násobku maximálního přípustného tlaku ($> 1,04$ MPa, max. 4,15 MPa). Nesmí být zjištěn žádný únik.



1. Instalace (prostor)

- Výrobek s hořlavými chladivy musí být instalován podle minimální prostorové plochy A_{\min} (m²) uvedeně v tabulce A návodu k instalaci.
- V případě provozního plnění je třeba kvantifikovat, měřit a označit účinek na náplň chladiva způsobený různými délkami potrubí.
- Musí být zajištěno, že instalace potrubí je minimální. Je třeba se vyvarovat používání vlnitého potrubí a nepovolit prudké ohyby.
- Musí se zajistit, aby bylo potrubí chráněno před fyzickým poškozením.
- Musí být v souladu s národními předpisy pro plynárenství, národními obecnými předpisy a legislativou. Informujte příslušné orgány v souladu se všemi platnými předpisy.
- Musí se zajistit, aby byly mechanické spoje přístupné pro účely údržby.
- V případech, kdy je vyžadováno mechanické větrání, musí být větrací otvory chráněny před ucpaním.
- Při likvidaci výrobku postupujte podle bezpečnostních opatření č. 12 a dodržujte národní předpisy. Vždy se obraťte na místní obecní úřady a požádejte o pokyny pro správnou manipulaci.

Bezpečnostní upozornění



2. Opravy

2-1. Servisní personál

- Systém je kontrolován, pravidelně sledován a udržován vyškolenými a certifikovanými servisními pracovníky, kteří jsou zaměstnáni uživatelem nebo zodpovědnou osobou.
- Ověřte, aby byla skutečně náplň chladicího média v souladu s velikostí prostoru, ve kterém jsou instalovány součásti s obsahem chladiva.
- Zkontrolujte, že náplň chladiva neuniká.
- Každá kvalifikovaná osoba, která se zabývá prací nebo vnikáním do okruhu chladiva, by měla mít stávající platné osvědčení od autorizovaného certifikačního orgánu, který schvaluje jejich způsobilost bezpečně zpracovávat chladiva v souladu s uznávanou specifikací pro hodnocení.
- Opravy se provádí pouze podle doporučení výrobce zařízení. Údržba a opravy, které vyžadují pomoc jiného odborného personálu, se provádějí pod dohledem osoby, která je způsobilá používat hořlavé chladivo.
- Opravy se provádí pouze podle pokynů výrobce.



2-2. Práce

- Před zahájením práce na systémech obsahujících hořlavé chladivo jsou nezbytné bezpečnostní kontroly, aby se minimalizovalo riziko vznícení. Při opravách chladicího systému je třeba před provedením práce na systému dodržovat bezpečnostní opatření 2-2 až 2-8.
- Práce se provádějí řízeným postupem, aby se minimalizovalo nebezpečí přítomnosti hořlavého plynu nebo výparů během práce.
- Všichni pracovníci údržby a ostatní pracovníci v místní oblasti jsou poučeni a kontrolováni s ohledem na povahu prováděné práce.
- Nepoužívejte ve stísněných prostorech. Vždy buďte dostatečně vzdáleni od zdroje, nejméně 2 metry bezpečné vzdálenosti, nebo v zóně volného prostoru o poloměru nejméně 2 metry.
- Používejte vhodné ochranné prostředky, včetně ochrany dýchacích orgánů podle toho, jak vyžadují konkrétní podmínky.
- Uchovávejte mimo všechny zdroje zapálení a horké kovové povrchy.



2-3. Kontrola přítomnosti chladiv

- Oblast musí být před a během práce zkontrolována vhodným detektorem chladiva, aby byl technik varován na potenciálně hořlavé ovzduší.
- Ujistěte se, že zařízení pro detekci úniků je vhodné pro použití s hořlavými chladivými, tj. nejskvřivé, dostatečně utěsněné nebo jiskrově bezpečné.
- V případě úniku/rozlítí okamžitě odvětrávejte plochu a udržujte se proti větru a daleko od úniku/rozlítí.
- V případě úniku/rozlítí informujte osoby po větru úniku/rozlítí a izolujte nebezpečnou oblast a udržujte nepovolané osoby stranou.



2-4. Přítomnost hasicího přístroje

- Pokud se má provádět jakákoliv práce na horkém povrchu s chladicím zařízením nebo s příslušnými díly, musí být k dispozici vhodné hasicí zařízení.
- Nechte suchý práškový nebo CO₂ hasicí přístroj v blízkosti plnicí oblasti.



2-5. Žádné zdroje vznícení

- Žádná osoba, která provádí práci na chladicím systému, která zahrnuje odkrytí jakéhokoli potrubí, které obsahuje nebo obsahovalo hořlavé chladivo, nesmí používat jakékoli zdroje vznícení takovým způsobem, že může vést k nebezpečí požáru nebo výbuchu. Během práce se nesmí kouřit.
- Veškeré zdroje zapálení, včetně kouření cigaret, by měly být dostatečně daleko od místa instalace, opravy, odstraňování a likvidace, při kterých může do okolního prostředí unikat hořlavé chladivo.
- Před zahájením prací je třeba prověřit oblast kolem zařízení, aby se zajistilo, že nedochází k žádnému nebezpečí spojeném s hořlavými látkami nebo nebezpečí vznícení.
- Musí být rozmístěny tabulky „Zákaz kouření“.



2-6. Větráný prostor

- Ujistěte se, že je oblast otevřená nebo že je dostatečně větrána před vniknutím do systému nebo prováděním jakýchkoli prací za horka.
- Míra ventilace musí pokračovat v průběhu doby, kdy je práce prováděna.
- Větrání by mělo bezpečně rozptýlit jakékoli uvolněné chladivo a přednostně ho odvést do atmosféry.



2-7. Kontroly chladicího zařízení

- Pokud jsou elektrické součásti měněny, musí být vhodné pro daný účel a pro správnou specifikaci.
- Vždy je třeba dodržovat pokyny výrobce pro údržbu a servis.
- V případě pochybností se poraďte s technickým oddělením výrobce.
- V zařízení používajících hořlavé chladiva provádějte následující kontroly:
 - Skutečná náplň chladicího média v souladu s velikostí prostoru, ve kterém jsou instalovány součásti s obsahem chladiva.
 - Ventilací zařízení a výstupy fungují adekvátně a nejsou blokovány.
 - Pokud se používá nepřímý chladicí okruh, musí se sekundární okruh zkontrolovat na přítomnost chladiva.
 - Označení zařízení musí být i nadále viditelné a čitelné. Označení a tabulky, které jsou nečitelné, musí být opraveny.
 - Chladicí potrubí nebo komponenty musí být instalovány v takové poloze, ve které je nepravděpodobné, že by byly vystaveny jakékoli látce, která by mohla korodovat součásti obsahující chladivo, pokud nejsou konstruovány z materiálů, které jsou neodmyslitelně odolné vůči korozi nebo jsou řádně chráněny proti korozi.



2-8. Kontroly elektrických prostředků

- Opravy a údržba elektrických součástí musí zahrnovat počáteční bezpečnostní kontroly a postupy kontroly součástí.
- Počáteční kontroly bezpečnosti zahrnují, nikoli však výlučně, následující:-
 - Kondenzátory jsou vybíjeny: to musí být provedeno bezpečným způsobem, aby nedošlo ke vzniku jisker.
 - Při plnění, obnově nebo čištění systému nejsou odkryty žádné elektrické součástky a elektrické vedení pod napětím.
 - Elektrická vodivost uzemnění.
- Vždy je třeba dodržovat pokyny výrobce pro údržbu a servis.
- V případě pochybností se poraďte s technickým oddělením výrobce.
- Pokud dojde k poruše, která by mohla ohrozit bezpečnost, nesmí být k okruhu připojen žádný elektrický zdroj, dokud nebude problém uspokojivě vyřešen.
- Pokud se porucha nedá okamžitě opravit, ale je třeba pokračovat v provozu, musí se použít odpovídající dočasné řešení.
- Vlastník zařízení musí být informován nebo ohlášen, aby byly všechny strany nadále informovány.

Bezpečnostní upozornění



3. Opravy utěsněných komponent

- Při opravách utěsněných dílů musí být veškeré elektrické spotřebiče odpojeni od zařízení, které byly zpracovány, před odstraněním utěsněných křutů apod.
- Pokud je naprosto nezbytné mít k dispozici elektrické napájecí zařízení během údržby, musí být v nejkritičtějším bodě umístěna trvalá provozní forma detekce úniků upozorňující na potenciálně nebezpečnou situaci.
- Zvláštní pozornost musí být věnována následujícím skutečnostem, aby se zajistilo, že při práci na elektrických součástech není pouzdro změněno tak, aby byla ovlivněna úroveň ochrany. To zahrnuje poškození kabelů, nadměrný počet připojení, svorky, které nejsou vyrobeny podle originální specifikace, poškození těsnění, nesprávná montáž kabelových svazků atd.
- Ujistěte se, že je přístroj bezpečně připevněn.
- Zajistěte, aby těsnění nebo těsnící materiály nebyly degradovány tak, aby již nepůsobily za účelem zabránění pronikání hořlavých atmosfér.
- Náhradní díly musí být v souladu se specifikací výrobce.

POZNÁMKA: Použití silikonového těsnícího prostředku může znemožnit účinnost některých typů zařízení pro detekci úniků.

Jiskrově bezpečné součásti nemusí být před prováděním prací izolovány.



4. Opravy jiskrově bezpečných součástí

- Nepoužívejte žádné trvalé indukční nebo kapacitní zátěže na okruhu, aniž byste se ujistili, že to nepřekročí povolené napětí a proud povolený pro použité zařízení.
- Jiskrově bezpečné součásti jsou jediné typy, na kterých lze pracovat v přítomnosti hořlavé atmosféry.
- Zkušební zařízení musí mít správné jmenovité zatížení.
- Vyměňte součásti pouze díly specifikovanými výrobcem. Nspecifikované části výrobce mohou způsobit vznícení chladiva v atmosféře v případě netěsnosti.



5. Kabeláž

- Zkontrolujte, zda není kabeláž vystavena opotřebení, korozi, nadměrnému tlaku, vibracím, ostrým hranám nebo jiným nepříznivým účinkům životního prostředí.
- Kontrola rovněž musí zohlednit účinky stárnutí nebo kontinuální vibrace ze zdrojů, jako jsou kompresory nebo ventilátory.



6. Detekce hořlavých chladiv

- Za žádných okolností nesmějí být při vyhledávání nebo detekci úniku chladiva použity potenciální zdroje vznícení.
- Nesmí být používán halogenidový hořák (nebo jiný detektor používající otevřený plamen).



7. Následující metody detekce úniků se považují za přijatelné pro všechny systémy chladiva

- Během používání detekčního zařízení s citlivostí detekce 5 gramů chladicího prostředku za rok nebo lépe pod tlakem nejméně 0,25 násobku maximálního přípustného tlaku (> 1,04 MPa, max. 4,15 MPa), například univerzálního detektoru, se nesmí objevit žádné netěsnosti.
- Elektronické detektory úniku mohou být použity k detekci hořlavých chladiv, ale citlivost nemusí být adekvátní nebo může vyžadovat opětovnou kalibraci. (Detekční zařízení musí být kalibrováno v prostředí bez chladiva.)
- Ujistěte se, že detektor není potenciálním zdrojem zapálení a je vhodný pro použité chladivo.
- Zařízení pro zjišťování netěsností se nastaví na procentní podíl LFL chladiva a musí být kalibrováno na použité chladivo a příslušné procento plynu (maximálně 25 %) je ověřeno.
- Tekutiny pro detekci úniku jsou také vhodné pro použití s většinou chladiv, například bublinovou metodou a látkami pro fluorescenční metody. Je třeba se vyvarovat použití detergentů obsahujících chlór, protože chlór může reagovat s chladivem a korodovat měděné trubky.
- Při podezření na únik je třeba všechny otevřené plameny odstranit/zhasnout.
- Pokud dojde k úniku chladiva, který vyžaduje tvrdé pájení, musí být veškeré chladiče z tohoto systému odebráno nebo izolováno (pomocí uzavíracích ventilů) v části systému, který je vzdálený od netěsnosti. Při odstraňování chladiva je nutno dodržet bezpečnostní opatření č. 8.



8. Odstranění a evakuace

- Při otvírání okruhu chladiva pro opravy – nebo pro jiný účel – použijte konvenční postupy. Je však důležité dodržovat osvědčené postupy, protože je třeba vzít v úvahu hořlavost. Dodržujte následující postup: vyjměte chladivo -> vyčistěte obvod inertním plynem -> vyprázdněte -> propláchněte inertním plynem -> otevřete okruh řezáním nebo pájením.
- Náplň chladiva musí být zachycena do správných láhví.
- Systém musí být vyčištěn pomocí OFN, aby byl spotřebič bezpečný.
- Tento proces může být potřeba opakovat několikrát.
- Pro tento úkol nesmí být používán stlačený vzduch nebo kyslík.
- Vyprázdnění musí být provedeno narušením vakua v systému OFN a pokračováním plnění až do dosažení pracovního tlaku, poté odvětráním do atmosféry a nakonec odčerpáním do vakua.
- Tento postup se musí opakovat, dokud v systému není žádné chladivo.
- Při použití konečné náplně OFN musí být systém odváděn do atmosférického tlaku, aby bylo možné provádět práci.
- Tato činnost je naprosto zásadní, pokud se má provádět pájení na potrubí.
- Ujistěte se, že výstup pro vývěvy není blízko potenciálních zdrojů vznícení a že je k dispozici větrání.

OFN = dusík bez kyslíku, typ inertního plynu.



9. Postupy plnění

- Kromě postupů konvenčního plnění musí být dodržovány následující požadavky.
 - Zajistěte, aby při používání plnicího zařízení nedošlo ke kontaminaci různých chladiv.
 - Hadice nebo potrubí musí být co nejkratší, aby se minimalizovalo množství chladiva v nich obsažené.
 - Láhve musí být udržovány ve vhodné poloze podle pokynů.
 - Ujistěte se, že je chladicí systém uzemněn před naplněním chladivem.
 - Po dokončení plnění systém označte (pokud již není).
 - Musí se dbát na to, aby chladicí systém nebyl přeplněn.
- Před doplňováním systému musí být provedena tlaková zkouška s OFN (viz bod 7).
- Systém musí být testován těsně po dokončení plnění, ale před uvedením do provozu.
- Následná zkouška těsnosti se provede před opuštěním pracoviště.
- Při plnění a vypouštění chladiva se může hromadit elektrostatický náboj a vytvořit nebezpečný stav. Abyste předešli riziku vzniku požáru nebo výbuchu, před přenášením odvedte statickou elektřinu uzemněním a elektrickým spojením nádoba a zařízení před plněním/vypuštěním.

Bezpečnostní upozornění



10. Odstavování z provozu

- Před provedením tohoto postupu je nezbytné, aby byl technik seznámen se zařízením a všemi jeho detaily.
- Doporučuje se správná praxe, aby všechny chladicí kapaliny byly bezpečně odstraněny.
- Před prováděním činností se odebere vzorek oleje a chladiva v případě, že je třeba před opětovným použitím zpětně získaného chladiva provést analýzu.
- Před zahájením úkolu je nezbytné mít k dispozici elektrickou energii.
 - a) Seznamte se s přístrojem a jeho provozem.
 - b) Elektricky izolujte systém.
 - c) Před zahájením postupu zajistěte, aby:
 - v případě potřeby bylo k dispozici mechanické manipulační zařízení pro manipulaci s láhvemi chladiva;
 - veškeré osobní ochranné prostředky jsou k dispozici a používají se správně;
 - proces obnovy je vždy kontrolován kompetentní osobou;
 - zařízení pro obnovu a láhve vyhovují příslušným normám.
 - d) Pokud je to možné, systém chladiva odčerpejte.
 - e) Pokud není podtlak možný, vytvořte rozdělovač, aby bylo možné chladivo odstranit z různých částí systému.
 - f) Ujistěte se, že je láhev umístěna na váhy před provedením obnovy.
 - g) Spustte zařízení pro obnovu a postupujte podle pokynů.
 - h) Nepřeplňujte láhve. (Více než 80 % objemu kapalné náplně.)
 - i) Nepřekračujte maximální pracovní tlak láhve, a to ani dočasně.
 - j) Když byly láhve správně naplněny a proces byl dokončen, ujistěte se, že láhve a zařízení jsou okamžitě odstraněny z místa a všechny izolační ventily na zařízení jsou uzavřeny.
 - k) Odebrané chladivo se nesmí plnit do jiného chladicího systému, pokud nebylo vyčištěno a zkontrolováno.



- Při plnění nebo vypouštění chladiva se může hromadit elektrostatický náboj a vytvořit nebezpečný stav. Abyste předešli riziku vzniku požáru nebo výbuchu, před přenášením odvedte statickou elektřinu uzemněním a elektrickým spojením nádoba a zařízení před plněním/vypuštěním.



11. Značení

- Zařízení musí být označeno štítkem uvádějícím, že bylo odstraněno z provozu a vyprázdněno chladivo.
- Štítek musí být datovaný a podepsaný.
- Ujistěte se, že na zařízení jsou štítky, které uvádějí, že zařízení obsahuje hořlavé chladivo.



12. Odstraňování

- Při odstraňování chladiva ze systému, ať už pro servis nebo vyřazení z provozu, je doporučeno správnou praxi, aby byly všechna chladiva bezpečně odstraněna.
- Při přemísťování chladiva do láhve se ujistěte, že jsou použity pouze vhodné láhve pro rekuperaci chladicího média.
- Ujistěte se, že je k dispozici správný počet láhví pro udržení celkové náplně systému.
- Všechny láhve, které mají být použity, jsou určeny pro recyklovaná chladiva a jsou označena pro toto chladivo (tj. speciální láhve pro zpětné získávání chladiva).
- Láhve musí být vybaveny pojistným ventilem a přidruženými uzavíracími ventily v dobrém provozním stavu.
- Obnovované láhve jsou vyprázdněny a pokud je to možné, ochlazují se před odběrem.
- Používané zařízení musí být v dobrém provozním stavu se souborem pokynů týkajících se zařízení, které je k dispozici a musí být vhodné pro odběr hořlavých chladiv.
- Kromě toho musí být k dispozici sada kalibrovaných vah v dobrém provozním stavu.
- Hadice musí být úplné s těsnícími spojkami a v dobrém stavu.
- Před použitím zařízení na odběr zkontrolujte, zda je v uspokojivém stavu, zda je řádně udržováno a zda jsou všechny elektrické součásti utěsněny, aby se zabránilo vznícení v případě uvolnění chladiva. V případě pochybností se obraťte na výrobce.
- Odebrané chladivo musí být vráceno dodavateli chladiva ve správné regenerační láhvi a musí být poskytnuto příslušné oznámení o předání odpadu.



- Nemíchejte chladiva v odběrných jednotkách a zejména ne v láhvích.
- Pokud je třeba odstranit kompresory nebo oleje kompresoru, ujistěte se, že byly vyprázdněny na přijatelnou úroveň, aby se zajistilo, že hořlavé chladivo nezůstane uvnitř maziva.
- Proces musí být proveden před vrácením kompresoru dodavatelům.
- Pro urychlení tohoto procesu se může používat pouze elektrický ohřev na těle kompresoru.
- Vypouštění oleje ze systému se musí provádět bezpečně.

Jak používat

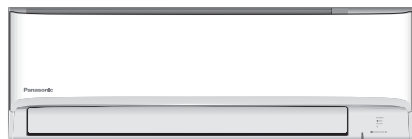

Kontrolky

- POWER
- TIMER
- nanoeX
- Wi-Fi

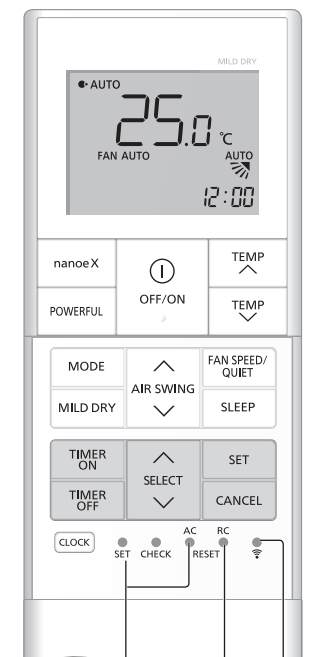

Nepoužívá se v normálním provozu.

Stisknutím funkce Bezdrátová síť LAN zapnete nebo vypnete.

Stiskněte v případě, že chcete obnovit dálkové ovládání na výchozí nastavení.

Nastavení směru proudění vzduchu



Směr nahoru

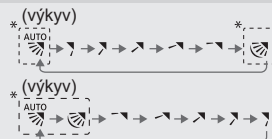

- Neseřizujte klapku rukou.

* Podrobnosti o provozu viz „Chcete-li vědět více...“

Boční směr:

- V případě bočního směru je seřiditelná ručně, jak ukazuje obrázek.



Boční směr

Chcete-li OTÁČKY VENTILÁTORU ventilátoru a TICHÝ REŽIM



OTÁČKY VENTILÁTORU:

- Když je vybráno AUTOMATICKÝ VENTILÁTOR, otáčky ventilátoru se automaticky upraví podle režimu provozu.
- Vyberte nejnižší otáčky ventilátoru (■), abyste dosáhli nízké hluchnosti provozu.

TICHÝ REŽIM:

- Tento provoz snižuje hluk proudění vzduchu.

Chcete-li si užívat čerstvější a čistší prostředí



- Tato operace poskytuje čistší vzduchu, zvlhčuje vám kůži a vlasy a deodoruje pachy v místnosti.
- Tuto operaci aktivujte stisknutím nanoe™X, když je jednotka ON nebo OFF. Během individuální činnosti nanoe™X budou otáčky ventilátoru sledovat nastavení dálkového ovládání.
- Pokud bude nanoe™X aktivováno před vypnutím jednotky, provoz nanoe™X se obnoví, jakmile se jednotka zapne. To platí i v případě, že je nastaveno ČASOVAČ ZAPNUTÝ.
- Zrušíte opětovným stisknutím tohoto tlačítka.

Vícejednotkový

- Když bude jednotka vypnuta, samostatný provoz nanoe™X nelze udržet, případně bude zastaven, pokud jiná vnitřní jednotka aktivuje režim TOPENÍ.

Pro rychlé dosažení požadované teploty



VÝKONNÝ → (ukončit nastavení)

- Tato operace se automaticky zastaví po 20 minutách.
- Zrušíte opětovným stisknutím tohoto tlačítka.

Pro zlepšení vlhkosti a úrovně vlhkosti (nepoužije se pro systém Multi Split)



MILD DRY → (ukončit nastavení)

- Tato operace snižuje suchost vzduchu pouze v režimu CHLAZENÍ.
- Zrušíte opětovným stisknutím tohoto tlačítka.

Pro maximální pohodlí při spánku

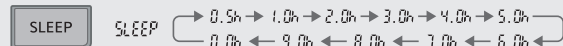

- Tato operace vám poskytne během spánku pohodlné prostředí. Automaticky upraví teplotu spánkového režimu během aktivčního období.
- Při aktivaci této operace se ztlumí indikátor pokojové jednotky. Neplatí to v případě, že byl jas indikátoru ztlumen ručně.
- Do této operace je začleněn časovač aktivace (0,5, 1, 2, 3, 4, 5, 6, 7, 8 nebo 9 hodin).
- Tuto operaci lze nastavit společně s časovačem. Spánkový provoz má prioritu vůči nastavení OFF časovače.
- Tuto činnost lze zrušit stisknutím příslušného tlačítka, dokud časovač vypnutí nedosáhne 0.0h.

Nastavení časovače

Časovač můžete nastavit, aby jednotku zapnul a vypnul ve 2 odlišné předvolené časy.

1 Vyberte TIMER ON nebo TIMER OFF.
 • Při každém stisknutí:
 → ① → ② → (ukončit nastavení)

2 Nastavte čas.

3 Potvrďte nastavení.

Příklad:
 VYP v 22:00

TIMER OFF, OFF ① 0:00
 SELECT, OFF ① 22:00
 SET, OFF ① 22:00

- Chcete-li zrušit časovač, stisknutím **TIMER ON** nebo **TIMER OFF** vyberte příslušné nastavení ① nebo ②, pak stiskněte **CANCEL**.
- Pokud bude časovač zrušen ručně nebo kvůli výpadku elektřiny, můžete časovač opět obnovit. Stisknutím **TIMER ON** nebo **TIMER OFF** vyberte příslušné nastavení ① nebo ②, pak stiskněte **SET**.
- Zobrazí se nejbližší nastavení časovače a bude se aktivovat jedno po druhém.
- Provoz časovače se řídí nastavením hodin na dálkovém ovládnání a bude se opakovat denně, když bude časovač nastaven. Informace o nastavení hodin naleznete ve Stručném průvodci.

Připojení k síti



- Informace o provozním nastavení modulu bezdrátové sítě LAN naleznete v uživatelské příručce aplikace Comfort Cloud.
 1. Přihlaste se do aplikace „Panasonic Comfort Cloud“.
 2. V **nabídce** vyberte „**Uživatelská příručka**“.
- Pokud nepřetržitě bliká kontrolka bezdrátové sítě LAN a nechcete použít aplikaci, vypněte ji stisknutím tlačítka **Wi-Fi** bezdrátové sítě LAN.

Poznámka

<p>SLEEP, POWERFUL, nanoe X</p> <ul style="list-style-type: none"> • Je možné jej vybrat současně. • Lze jej aktivovat ve všech režimech. 	<p>POWERFUL, FAN SPEED/ QUIET</p> <ul style="list-style-type: none"> • Není možné jej vybrat současně.
---	---

Provozní režim

- Vnitřní jednotky lze provozovat individuálně nebo současně. Priorita provozu náleží první jednotce, která se zapne.
- Během provozu nelze aktivovat režimy TOPENÍ a CHLAZENÍ současně pro různé vnitřní jednotky.
- Indikátor napájení bliká, aby signalizoval, že je vnitřní jednotka v pohotovosti pro odlišný provozní režim.

AUTO : V počátečním stádiu bliká indikátor NAPÁJENÍ.

Samostatná

- Jednotka vybírá režim provozu každých 10 minut v závislosti na nastavení a teplotě místnosti.

Vícejednotkový

- Jednotka vybere režim provozu každé 3 hodiny v závislosti na nastavení a teplotě místnosti a venkovní teplotě.

TOPENÍ : V počátečním stádiu bliká indikátor NAPÁJENÍ. Jednotka bude na zahřátí potřebovat určitý čas.
• Pokud bude režim TOPENÍ uzamčen a bude vybrán jiný provozní režim, vnitřní jednotka se zastaví a bude blikat indikátor NAPÁJENÍ.

CHLAZENÍ : Zajišťuje účinné pohodlné chlazení, které vyhovuje vašim potřebám.

SUCHÝ : Pracuje při nízkých otáčkách ventilátoru, aby zajistila jemný chladicí provoz.

Nastavení teploty pro úsporu energie

Při provozování jednotky v doporučeném teplotním rozsahu můžete ušetřit energii.

TOPENÍ: 20,0 °C ~ 24,0 °C / 68 °F ~ 75 °F.

CHLAZENÍ: 26,0 °C ~ 28,0 °C / 79 °F ~ 82 °F.

Směr průtoku vzduchu

AUTO **Během režimu CHLAZENÍ/SUCHÝ:**



Horizontální klapka se automaticky překlápá nahoru/dolů.

Jakmile bude dosaženo teploty, horizontální klapka se pevně nastaví do horní polohy.

V režimu TOPENÍ:

Horizontální klapka je pevně nastavena do předem určené polohy.



Během režimu CHLAZENÍ/SUCHÝ:

Horizontální klapka se automaticky překlápá nahoru/dolů.

V režimu TOPENÍ:

Horizontální klapka je pevně nastavena do horní polohy, když je výstupní vzduch chladný.

Horizontální klapka se automaticky překlápá nahoru-dolů, když je výstupní vzduch horký.

V režimu STŘEDNĚ SUCHÝ (neplatí pro systém Multi Split):

Když bude směr vertikálního proudu vzduchu nastaven na AUTOMATICKÝ, zastaví se v dolní poloze, aby nedošlo ke styku se studeným vzduchem. Směr klapky však můžete nastavit ručně.

Ovládání automatického restartu

Když se po výpadku proudu obnoví napájení, provoz se automaticky restartuje v posledním provozním režimu a s posledním směrem proudění vzduchu.

- Tento ovládací prvek se nepoužije, je-li nastaven ČASOVAČ.

Provozní podmínky

Používejte tuto klimatizaci v teplotním rozsahu uvedeném v tabulce.

Teplota °C (°F)		Vnitřní		Venkovní jednotka Single split *1		Venkovní jednotka Multi split *2	
		DBT	WBT	DBT	WBT	DBT	WBT
CHLAZENÍ	Max.	32 (89,6)	23 (73,4)	43 (109,4)	26 (78,8)	46 (114,8)	26 (78,8)
	Min.	16 (60,8)	11 (51,8)	-10 (14,0)	-	-10 (14,0)	-
TOPENÍ	Max.	30 (86,0)	-	24 (75,2)	18 (64,4)	24 (75,2)	18 (64,4)
	Min.	16 (60,8)	-	-15 (5,0)	-16 (3,2)	-15 (5,0)	-16 (3,2)

DBT: Teplota suchého teploměru, WBT: Teplota vlhkého teploměru

*1 CU-TZ20ZKE, CU-TZ25ZKE, CU-TZ35ZKE, CU-TZ42ZKE, CU-TZ50ZKE, CU-RZ25ZKE, CU-RZ35ZKE, CU-RZ50ZKE

*2 CU-2Z35TBE, CU-2Z41TBE, CU-2Z50TBE, CU-3Z52TBE, CU-3Z68TBE, CU-4Z68TBE, CU-4Z80TBE, CU-5Z90TBE, CU-2TZ41TBE, CU-2TZ50TBE, CU-3TZ52TBE

Čištění klimatizace

K zajištění optimální výkonnosti jednotky se tato musí čistit v pravidelných intervalech. Znečištěná jednotka může způsobit poruchu a můžete získat chybový kód „H 99“. Poradte se s autorizovaným prodejcem.

- Před čištěním vypněte napájení a odpojte jednotku ze zásuvky.
- Nesahejte na ostrá hliníková žebra, protože mohou jako ostré díly způsobit poranění.
- Nepoužívejte benzín, ředidlo a písek na nádobí.
- Používejte pouze mýdlo (\approx pH 7) nebo neutrální čisticí prostředek pro domácnost.
- Nepoužívejte vodu teplejší než 40 °C / 104 °F.

Vnitřní jednotka

S povrchem jednotky nakládejte opatrně, aby nedošlo k jeho poškrábání ostrými nebo hrubými předměty (např. nehty, nástroje, prsteny apod.). Jednotku pouze otírejte měkkým vlhkým hadříkem.

Spirály a ventilátory by měl periodicky čistit autorizovaný prodejce.



Čelní panel

Jemně omyjte a osušte.

Jak vyjmout čelní panel

② Vytáhněte nahoru.

Vodorovný

① Zdvihněte nad horizontální úroveň.

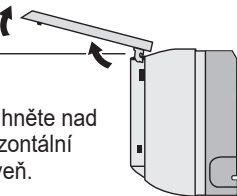

Bezpečně jej uzavřete

② Vyrovnějte a zatlačte dovnitř.

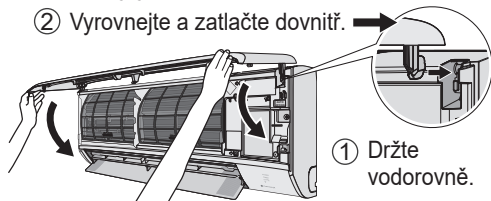

① Držte vodorovně.

③ Zavřený.

④ Stiskněte oba konce čelního panelu.

Vnitřní jednotka

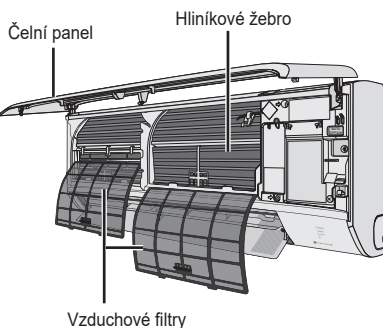

Venkovní jednotka

Očistěte zbytky, které obklopují jednotku.

Odstraňte vše, co ucpává vypouštěcí trubku.



Vzduchové filtry

Jednou za 2 týdny



• Filtry jemně omyjte/propláchněte vodou, aby nedošlo k poškození povrchu.

• Filtry důkladně vysušte ve stínu, mimo dosah ohně nebo přímého slunečního záření.

• Vyměňte všechny poškozené filtry.

Vyjmete vzduchový filtr

Připevněte vzduchový filtr

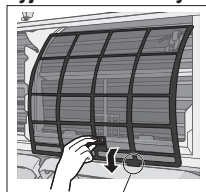

Vyjměte z jednotky

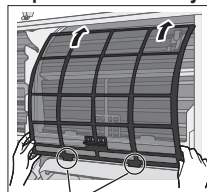

Vlože do jednotky

Řešení potíží

Následující příznaky neznamenaí závadu.

Příznak	Příčina
Indikátor NAPÁJENÍ bliká před zapnutím jednotky.	<ul style="list-style-type: none"> Jedná se o předběžný krok pro přípravu provozu ČASOVAČ poté, co by časovač nastaven. Když bude časovač nastaven na ON, jednotka se může spustit dříve (až o 35 minut) před skutečně zadanou dobou, aby včas dosáhla požadované teploty.
Indikátor NAPÁJENÍ bliká v režimu TOPENÍ bez přívodu teplého vzduchu (a klapka je uzavřená).	<ul style="list-style-type: none"> Jednotka je v režimu odmrazení (a PROUDÍCÍ VZDUCH byl nastaven na AUTOMATICKÝ).
Indikátor NAPÁJENÍ bliká, pak přestane blikat během režimu CHLAZENÍ/SUCHÝ.	<ul style="list-style-type: none"> Systém je blokováán, dostupný je pouze režim TOPENÍ.
Indikátor ČASOVAČ je vždy zapnutý.	<ul style="list-style-type: none"> Když bude časovač nastaven, nastavení časovače se denně opakují.
Prodleva několik minut po restartování.	<ul style="list-style-type: none"> Jde o prodlevu chráničící kompresor jednotky.
Výkon chlazení/topení je během nastavení nejnižších otáček ventilátoru snížený.	<ul style="list-style-type: none"> Nejnižší otáčky ventilátoru slouží k nízkému hluku provozu, proto může být snížený výkon chlazení/topení v závislosti na podmínkách. Zvýšením otáček ventilátoru zvýšíte výkon.
V režimu CHLAZENÍ, když teplota místnosti dosáhne blízkosti nastavené teploty, se kompresor zastaví, pak se sníží otáčky ventilátoru vnitřní jednotky.	<ul style="list-style-type: none"> Zabránění nárůstu vlhkosti místnosti. Vnitřní ventilátor obnoví chod podle nastavených otáček ventilátoru při zvýšení teploty místnosti.
Vnitřní ventilátor se příležitostně zastaví během režimu vytápění.	<ul style="list-style-type: none"> Znemožnění neúmyslného chladicího efektu.
Vnitřní ventilátor se příležitostně zastaví během automatického nastavení otáček ventilátoru.	<ul style="list-style-type: none"> Pomáhá to odstranit okolní zápach.
Proud vzduchu pokračuje i po zastavení provozu.	<ul style="list-style-type: none"> Odběr zbývajícího tepla z vnitřní jednotky (maximálně 30 sekund).
V místnosti je protivný zápach.	<ul style="list-style-type: none"> Může se jednat o vlhký zápach vycházející ze stěny, koberce, nábytku nebo oblečení.
Praskavý zvuk během provozu.	<ul style="list-style-type: none"> Změny teploty způsobily rozpínání a smršťování jednotky.
Zvuk vody protékající systémem.	<ul style="list-style-type: none"> Průtok chladiva jednotkou.
Z vnitřní jednotky vystupuje mlha.	<ul style="list-style-type: none"> Během chladicího provozu může vypouštěný studený vzduch kondenzovat za vzniku vodní páry.
Voda nebo pára vystupuje z venkovní jednotky.	<ul style="list-style-type: none"> Během chladicího provozu dochází ke kondenzaci na chladných trubkách a kondenzovaná voda může z venkovní jednotky odkapávat. Během režimu vytápění taje námraza vytvořená na venkovní jednotce v průběhu odmrazovacího cyklu a je vypouštěna jako voda nebo pára.
Změna barvy některých plastových dílů.	<ul style="list-style-type: none"> Změna barvy závisí na typech materiálů použitých v plastových dílech. Proces je urychlen při vystavení účinkům tepla, světelného záření, UV záření nebo faktorům životního prostředí.
Měkký bzučivý zvuk z vnitřní jednotky během provozu nanoe™X.	<ul style="list-style-type: none"> To je normální, když generátor nanoe™X pracuje. Pokud budete mít ze zvuku obavy, zrušte provoz nanoe™X.
Indikátor bezdrátové sítě LAN je ON, když je jednotka OFF.	<ul style="list-style-type: none"> Bylo aktivována propojení bezdrátové sítě LAN jednotky se směrovačem.

Řešení potíží

Než zavoláte servis, zkontrolujte níže uvedené.

Příznak	Kontrola
Provoz v režimu TOPENÍ/CHLAZENÍ neprobíhá efektivně.	<ul style="list-style-type: none">• Nastavte správně teplotu.• Zavřete všechny dveře a okna.• Vyčistěte nebo vyměňte filtry.• Odstraňte jakoukoliv překážku v otvorech vstupu a výstupu vzduchu.
Hlučný provoz.	<ul style="list-style-type: none">• Zkontrolujte, zda jednotka byla nainstalována ve sklonu.• Řádně zavřete přední panel.
Dálkové ovládání nefunguje. (Displej je ztlumený nebo je slabý signál převodovky.)	<ul style="list-style-type: none">• Správně vložte baterie.• Vyměňte vybité baterie.
Jednotka nepracuje.	<ul style="list-style-type: none">• Zkontrolujte, zda není vypnutý jistič.• Zkontrolujte, zda byly nastaveny časovače.
Jednotka nepřijímá signál z dálkového ovládání.	<ul style="list-style-type: none">• Ujistěte se, že přijímač není zablokován.• Některé zářivky mohou rušit vysílač signálu. Poradte se s autorizovaným prodejcem.
Indikátor nanoe™X na vnitřní jednotce není ON, když bude nanoe™X aktivován.	<ul style="list-style-type: none">• K načtení chybového kódu použijte dálkové ovládání a poradte se s autorizovaným prodejcem.

Když...

■ Chybí dálkové ovládání nebo došlo k závadě

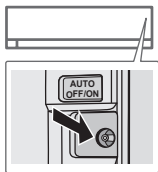

1. Zdvihněte čelní panel.
2. Jednou stiskněte AUTO OFF/ON pro použití v režimu AUTOMATICKÝ.
3. Pro provoz vynuceného režimu CHLAZENÍ stiskněte a držte AUTO OFF/ON, dokud neuslyšíte jedno pípnutí, pak jej uvolněte. (Tuto činnost provádí servisní personál)
4. Pro provoz vynuceného režimu TOPENÍ opakujte krok 3. AUTO OFF/ON držte stisknuté, dokud neuslyšíte 2 pípnutí, pak uvolněte. (Tuto činnost provádí servisní personál)
5. Jednotku vypněte opakovaným stisknutím AUTO OFF/ON.

■ Indikátory jsou příliš jasné

- Jas indikátorů na jednotce ztlumíte nebo obnovíte stisknutím  na dálkovém ovládání na 5 sekund.

■ Provedení sezónní kontroly po delší době nevyužívání

- Zkontrolujte baterie.
- Zkontrolujte, že okolo otvorů vstupu a výstupu vzduchu nejsou žádné překážky.
- Pro výběr režimu CHLAZENÍ nebo TOPENÍ použijte AUTO OFF/ON na jednotce. Podrobnosti viz „Chybí dálkové ovládání nebo došlo k závadě“ shora. Po 15 minutách provozu je normální následující teplotní rozdíl mezi otvory vstupu a výstupu vzduchu:

CHLAZENÍ: $\geq 8\text{ }^{\circ}\text{C}$ / $14,4\text{ }^{\circ}\text{F}$ TOPENÍ : $\geq 14\text{ }^{\circ}\text{C}$ / $25,2\text{ }^{\circ}\text{F}$

■ Jednotky nebudou používány po delší dobu

- Aktivujte režim TOPENÍ na 2–3 hodiny, aby se důkladně odstranila veškerá zbylá vlhkost ve vnitřních dílech. Zabrání se tím růstu plísní.
- Vypněte napájení a odpojte jednotku ze zásuvky.
- Vyměňte baterie z dálkového ovládání.

KDY SYSTÉM NELZE POUŽÍVAT

VYPNĚTE NAPÁJENÍ A ODPOJTE JEDNOTKU ZE ZÁSUVKY. Poté se za následujících situací poraďte s autorizovaným prodejcem:

- Abnormálně hlučný provoz.
- Do dálkového ovládání se dostala voda/cizí částice.
- Úniky vody z vnitřní jednotky.
- Časté vypínání jističe.
- Přehřívání napájecího kabelu.
- Vypínače či tlačítka fungují nesprávně.

Řešení potíží

Jak načíst chybové kódy

Pokud se jednotka zastaví a bliká indikátor ČASOVAČ, použijte k načtení chybového kódu dálkové ovládání.

① Stiskněte tlačítko na 5 sekund

③ Pro ukončení kontroly stiskněte na 5 sekund

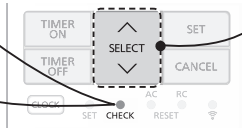

② Držte stisknuté, dokud neuslyšíte písknutí, pak zapíše chybový kód

④ Vypněte jednotku a informujte autorizovaného prodejce o chybovém kódu.

• U některých chyb možná budete jednotku restartovat pro omezený provoz, pokud se ozvou 4 pípnutí při zahájení provozu.

Diagnostický displej	Řízení abnormality/ochrany
H 00	Selhání není v paměti
H 11	Nesprávná vnitřní/venkovní komunikace
H 12	Nesladěná kapacita vnitřní jednotky
H 14	Nesprávná hodnota čidla teploty vnitřního vstupu vzduchu
H 15	Nesprávná hodnota čidla teploty venkovního kompresoru
H 16	Nesprávná hodnota venkovního proudového transformátoru
H 17	Nesprávná hodnota čidla teploty venkovního sání
H 19	Zablokování mechanismu motoru vnitřního ventilátoru
H 21	Nesprávná hodnota provozu vnitřního plovákového spínače
H 23	Nesprávná hodnota čidla 1 teploty vnitřního výměníku tepla
H 24	Nesprávná hodnota čidla 2 teploty vnitřního výměníku tepla
H 25	Nesprávná hodnota vnitřního ionizačního zařízení
H 26	Nesprávná hodnota ION mínus
H 27	Nesprávná hodnota čidla venkovní teploty vzduchu
H 28	Nesprávná hodnota čidla 1 teploty venkovního výměníku tepla
H 30	Nesprávná hodnota čidla teploty venkovní vypouštěcí trubky
H 31	Nesprávná hodnota čidla bazénu
H 32	Nesprávná hodnota čidla 2 teploty venkovního výměníku tepla
H 33	Nesprávná chybné vnitřní/venkovní propojení
H 34	Nesprávná hodnota čidla teploty venkovního odvodu tepla
H 35	Nesprávná hodnota nepříznivého proudu vnitřní/venkovní vody
H 36	Nesprávná hodnota čidla teploty venkovní trubky plynu
H 37	Nesprávná hodnota čidla teploty venkovní trubky kapaliny
H 38	Nesoulad vnitřní/venkovní hodnoty (kód značky)
H 39	Nesprávná vnitřní provozní jednotka nebo pohotovostní jednotky

Diagnostický displej	Řízení abnormality/ochrany
H 41	Nesprávné připojení kabeláže nebo trubek
H 50	Zablokovaný motor ventilátoru ventilace
H 51	Zablokovaný motor ventilátoru ventilace
H 52	Nesprávná hodnota upevnění levého-právého koncového spínače
H 58	Nesprávná hodnota čidla vnitřního plynu
H 59	Nesprávná hodnota čidla ekonomického režimu
H 64	Nesprávná hodnota čidla venkovního vysokého tlaku
H 67	Nesprávná hodnota nanoe
H 70	Nesprávná hodnota světelného čidla
H 71	Nesprávná hodnota vnitřní řídicí desky DC chladicího ventilátoru
H 72	Nesprávná hodnota čidla teploty nádrže
H 79	Chyba zápisu modulu bezdrátové sítě LAN
H 85	Nesprávná komunikace mezi vnitřním modulem a modulem bezdrátové LAN
H 97	Zablokování mechanismu motoru venkovního ventilátoru
H 98	Ochrana před vnitřním vysokým tlakem
H 99	Ochrana před zmrznutím vnitřní provozní jednotky
F 11	Nesprávná hodnota přepínání 4cestného ventilu
F 16	Celková proudová ochrana za chodu
F 17	Nesprávná hodnota mrazení vnitřních pohotovostních jednotek
F 18	Nesprávná hodnota zablokovaného suchého okruhu
F 87	Ochrana rozvodné skříně proti přehřátí
F 90	Ochrana obvodu korekce účinniku (PFC)
F 91	Nesprávná hodnota chladicího okruhu
F 93	Nesprávné otáčky venkovního kompresoru
F 94	Ochrana před překmitem výstupního tlaku kompresoru
F 95	Ochrana před vysokým tlakem venkovního chlazení
F 96	Ochrana před přehřátím výkonového tranzistorového modulu
F 97	Ochrana před přehřátím kompresoru
F 98	Celková proudová ochrana za chodu
F 99	Detekce vrcholu stejnosměrného (DC) venkovního napětí

* Některé chybové kódy se nemusí vztahovat k vašemu modelu. Přesné informace vám poskytne autorizovaný prodejce.

Informace

Informace ohledně sběru a likvidace zařízení na konci životnosti a použitých baterií



Tyto symboly na výrobcích, jejich obalech a v doprovodné dokumentaci upozorňují na to, že se použitá elektrická a elektronická zařízení, včetně baterií, nesmějí likvidovat jako běžný komunální odpad.

Aby byla zajištěna správná likvidace a recyklace použitých výrobků a baterií, odevzdávejte je v souladu s národní legislativou na příslušných sběrných místech.

Správnou likvidací přispějete k úspoře cenných přírodních zdrojů a předejdete možným negativním dopadům na lidské zdraví a životní prostředí.

O další podrobnosti o sběru a recyklaci odpadu požádejte místní úřady.

Při nesprávné likvidaci tohoto druhu odpadu se vystavujete postihu podle národní legislativy.



Pro jiné než soukromé uživatele v EU a v některých jiných evropských zemích

Pokud chcete likvidovat elektrické nebo elektronické zařízení, obraťte se na prodejce nebo dodavatele.







[Informace ohledně likvidace v nečlenských zemích EU]

Tyto symboly platí pouze v EU. Pokud chcete likvidovat elektrické nebo elektronické zařízení, obraťte se na místní úřad nebo prodejce.

Pb Poznámka k symbolu baterie (symboly uprostřed a dole):

Tento symbol může být použit v kombinaci s chemickým symbolem. V tomto případě splňuje tento symbol legislativní požadavky, které jsou předepsány pro chemickou látku obsaženou v baterii.

 VAROVÁNÍ	Tento symbol znamená, že zařízení používá hořlavé chladicí médium. Pokud dojde k úniku chladicího média, může v přítomnosti zdroje vznícení dojít k jeho vznícení.		Tento symbol znamená, že je třeba si pečlivě přečíst návod k obsluze.
	Tento symbol ukazuje, že s tímto zařízením by měli pracovníci servisu zacházet podle instalačních pokynů.		Tento symbol znamená, že další informace jsou uvedeny v návodu k obsluze a/nebo v instalačních pokynech.



Tato klimatizace obsahuje zařízení, které vytváří biocidní přípravek.

Volné radikály generované zařízením zabudovaným v klimatizaci mají schopnost inhibovat znečišťující látky, jako jsou určité typy bakterií, viry, plísňe.

Aktivní látky: Volné radikály generované in situ z okolního vzduchu nebo vody.

Použití: Tuto funkci zařízení lze ovládat tlačítkem ON/OFF ikony „nanoe X“. Další informace naleznete v části „Jak používat“.

Website: <http://www.panasonic.com>

© Panasonic Corporation 2023

Vyrobil:
Panasonic Corporation
1006, Oaza Kadoma, Kadoma City,
Osaka 571-8501, Japonsko

Dovozce:
Panasonic Marketing Europe GmbH
Oprávněný zástupce v EU:
Panasonic Testing Centre
Winsbergring 15, 22525 Hamburk, Německo

Contact in the UK:
Panasonic UK, a branch of Panasonic
Marketing Europe GmbH
Maxis 2, Western Road, Bracknell,
Berkshire, RG12 1RT

WEB-ACXF55-35141-CS
FC0223-1