

Klimatizace

Návod k obsluze

AR**TXFC*** / AR**TXEA***

- Děkujeme, že jste si koupili klimatizaci Samsung.
- Než začnete jednotku používat, přečtěte si pozorně tuto příručku a uschovejte ji pro pozdější referenci.

SAMSUNG

Obsah

Bezpečnostní informace	4
Bezpečnostní informace	4
Stručný přehled	15
Přehled vnitřní jednotky	15
Displej	16
Přehled dálkového ovládání	17
Výměna baterií v dálkovém ovládání	17
Používání dálkového ovládání	18
Volba provozního režimu	18
Nastavení teploty • Nastavení rychlosti ventilátoru • Nastavení směru proudění vzduchu	19
Intelligentní funkce	20
Funkce inteligentního napájení	20
Funkce Wind-Free Cooling	20
Režim AI Auto	21
Režim Auto • Režim Cool	22
Režim Dry • Režim Fan	23
Režim Heat • Automatické odmrazování	24
Různé inteligentní funkce	25
Funkce Fast	25
Funkce Quiet • Funkce Beep	26
Funkce osvětlení displeje • Funkce Wi-Fi (Aplikace SmartThings)	27
Funkce úspory energie	28
Kontrola spotřeby elektrické energie	28
Kontrola doby používání	29
Funkce Eco	30
Funkce zapnutí/vypnutí časovače	31
Funkce good'sleep	32

Čištění a údržba	33
Plánování činnosti	33
Čištění	34
Příloha	40
Řešení problémů	40
Informace o chladivu	42
Aplikace SmartThings	43



***Správná likvidace výrobku
(Elektrický a elektronický odpad)***

(Platí pro země s odděleným systémem sběru)

Toto označení na výrobku, jeho příslušenství nebo dokumentaci znamená, že výrobek a jeho elektronické příslušenství (například nabíječku, náhlavní sadu, USB kabel) je po skončení životnosti zakázáno likvidovat jako běžný komunální odpad. Možným negativním dopadům na životní prostředí nebo lidské zdraví způsobeným nekontrolovanou likvidací zabráníte oddělením zmíněných produktů od ostatních typů odpadu a jejich zodpovědnou recyklací za účelem udržitelného využívání druhotných surovin.

Uživatelé z řad domácností by si měli od prodejce, u něhož produkt zakoupili, nebo u příslušného městského úřadu vyžádat informace, kde a jak mohou tyto výrobky odevzdat k bezpečné ekologické recyklaci.

Podnikoví uživatelé by měli kontaktovat dodavatele a zkontrolovat všechny podmínky kupní smlouvy. Tento výrobek a jeho elektronické příslušenství nesmí být likvidován spolu s ostatním průmyslovým odpadem.



Správná likvidace baterií v tomto výrobku

Tato značka na baterii, návodu nebo obalu znamená, že baterie v tomto výrobku nesmí být na konci své životnosti likvidovány společně s jiným domovním odpadem. Případně vyznačené symboly chemikálií Hg, Cd nebo Pb upozorňují na to, že baterie obsahuje rtuť, kadmium nebo olovo v množství překračujícím referenční úrovně stanovené směrnicí ES 2006/66.

Bližší informace o závazcích společnosti Samsung vůči ochraně životního prostředí a regulačních povinnostech týkajících se konkrétních výrobků (např. REACH, OEEZ, baterie a akumulátory) naleznete na adrese: samsung.com/uk/aboutsamsung/samsungelectronics/corporatecitizenship/data_corner.html

Bezpečnostní informace

UPOZORNĚNÍ: Přečtěte si tuto příručku

Před instalací, použitím nebo údržbou tohoto spotřebiče si přečtěte a dodržujte všechny bezpečnostní informace a pokyny. V důsledku nesprávné instalace, používání nebo údržby tohoto spotřebiče může dojít ke smrtelnému či vážnému zranění nebo poškození majetku. Tyto pokyny ponechejte u tohoto spotřebiče. Obsah této příručky může být změněn. Nejnovější verzi najdete na webu www.samsung.com.

Protože se následující pokyny v této příručce týkají různých modelů, mohou se parametry vaší klimatizace od uvedených parametrů nepatrně lišit. V případě dotazů kontaktujte svého poskytovatele služby nebo navštivte web www.samsung.com.

Upozornění a poznámky

Abychom vás upozornili na bezpečnostní a důležité informace, používáme v této příručce následující upozornění a poznámky:

UPOZORNĚNÍ

Rizika a nebezpečné činnosti, které mohou mít za následek vážné zranění nebo smrt.

VÝSTRAHA

Rizika a nebezpečné činnosti, které mohou mít za následek lehká zranění nebo poškození majetku.

DŮLEŽITÉ

Informace vyžadující zvláštní pozornost

POZNÁMKA

Doplňkové informace, které mohou být užitečné



UPOZORNĚNÍ: Materiál s nízkou rychlostí hoření
(Toto zařízení je naplněno chladivem R-32.)



Je třeba si pozorně přečíst příručky pro uživatele a instalačního technika.



Je třeba si pozorně přečíst příručky pro uživatele a instalačního technika.



Je třeba si pozorně přečíst servisní příručku.

VŠEOBECNÉ INFORMACE

Toto zařízení nesmí obsluhovat osoby (včetně dětí) se sníženou fyzickou, smyslovou a duševní způsobilostí nebo nedostatkem zkušeností a znalostí, pokud neobdržely pokyny týkající se používání zařízení od osoby zodpovídající za jejich bezpečnost. Na děti je třeba dohlédnout, aby si se zařízením nehrály.

Pokyny pro používání v Evropě: Toto zařízení mohou používat děti od 8 let a osoby se sníženou fyzickou, smyslovou a duševní způsobilostí nebo nedostatkem zkušeností a znalostí, pokud obdržely pokyny týkající se bezpečného používání zařízení a rozumí možným rizikům. Děti si se zařízením nesmí hrát. Čištění a uživatelskou údržbu nesmí provádět děti bez dozoru.

DŮLEŽITÉ

V zájmu plnění antimikrobiální funkce byl tento výrobek ošetřen biocidním stříbrno-zinečnatým zeolitem.

Bezpečnostní informace

MONTÁŽ

UPOZORNĚNÍ

Použijte síťový kabel podle napájecích norem tohoto produktu nebo vyšších a používejte jej pouze s tímto zařízením. Kromě toho nepoužívejte prodlužovací kabel.

- Prodloužení síťového kabelu může způsobit úraz elektrickým proudem nebo požár.
- Nepoužívejte elektrický transformátor. Jeho použití může způsobit úraz elektrickým proudem nebo požár.
- Pokud se napěťový/frekvenční/jmenovitý proud liší, může dojít k požáru.

Montáž tohoto zařízení musí provádět kvalifikovaný technik nebo servisní firma.

- Pokud tomu tak není, může dojít k úrazu elektrickým proudem, požáru, explozi, problémům s produktem nebo zranění a také k zneplatnění záruky namontované klimatizace.

Vedle klimatizace namontujte odpojovač (ale nikoli na panelech klimatizace) a elektrický jistič určený pro klimatizaci.

- V opačném případě může dojít k úrazu elektrickým proudem nebo požáru.

Vnější jednotku upevněte tak, aby její elektrická část nebyla odkryta.

- V opačném případě může dojít k úrazu elektrickým proudem, požáru, explozi nebo problémům s produktem.

Zařízení nemontujte v blízkosti topného tělesa ani hořlavého materiálu. Zařízení nemontujte na vlhkém, mastném či prašném místě, na místě vystaveném přímému slunečnímu světlu a vodě (nebo dešti). Zařízení nemontujte na místě, kde může unikat plyn.

- Jeho použití může způsobit úraz elektrickým proudem nebo požár.

Vnější jednotku nikdy nemontujte na místech, jako je vysoká vnější stěna, odkud by jednotka mohla spadnout.

- Důsledkem pádu vnější jednotky může být zranění, smrt či poškození majetku.

Zařízení musí být řádně uzemněné. K uzemnění zařízení nepoužívejte plynové potrubí, plastové vodní potrubí ani telefonní linku.

- V opačném případě může dojít k úrazu elektrickým proudem, požáru či explozi.
- Přesvědčte se, že je uzemněna i elektrická zásuvka.

VÝSTRAHA

Po nainstalování klimatizace ji prosím přikryjte igelitovým pytlíkem, který po spuštění klimatizace sundejte.

Zařízení namontujte na rovném a pevném povrchu, který unese její hmotnost.

- V opačném případě může dojít k nadměrným vibracím, hluku a problémům s produktem.

Řádně namontujte odtokovou hadici, aby voda správně odtékala.

- V opačném případě může dojít k přetečení vody a poškození majetku. Zabraňte míšení odtokové vody a odpadní vody, jinak by se v budoucnu mohl objevit zápach.

Výrobek musí být skladován v místnosti, kde nejsou žádné zdroje vznícení (např. otevřený oheň, plynové spotřebiče, elektrický vařič atd.).

- Všimněte si, že chladivo nevydává žádný zápach.

Při montáži vnější jednotky připojte odtokovou hadici tak, aby odtok probíhal bez problémů.

- Voda, kterou vnější jednotka při vytápění produkuje, může přetéct a způsobit poškození majetku. Především v zimě může z klimatizace upadnout kus ledu a způsobit zranění, smrt či poškození majetku.

Bezpečnostní informace

Zařízení neinstalujte na místa, kde je vyžadován termo-hygrostat (např. serverovna, strojovna, počítačová místnost atp.)

- Tato místa neposkytují pro zařízení garantované provozní podmínky, a proto nemusí být výkon tohoto zařízení na těchto místech dostatečný.

NAPÁJENÍ

UPOZORNĚNÍ

V případě poškození elektrického jističe kontaktujte nejbližší servisní středisko.

Nenatahujte ani příliš neohýbejte elektrické vedení. Vedení nepřekrucujte ani nezavazujte. Elektrické vedení nezavěšujte na kovové předměty, nepokládejte na něj těžké předměty, nezasunujte jej mezi předměty ani nezastrkujte do prostoru za zařízením.

- Jeho použití může způsobit úraz elektrickým proudem nebo požár.

V případě poškození napájecího kabelu jej musí vyměnit výrobce, jeho servisní technik nebo osoby s podobnou kvalifikací, aby nedošlo ke vzniku nebezpečí.

VÝSTRAHA

Pokud klimatizaci delší dobu nebo v průběhu bouřky nepoužíváte, přerušete vedení na elektrickém jističi.

- V opačném případě může dojít k úrazu elektrickým proudem nebo požáru.

POUŽÍVÁNÍ

UPOZORNĚNÍ

V případě vytečení vody do zařízení kontaktujte nejbližší servisní středisko.

- V opačném případě může dojít k úrazu elektrickým proudem nebo požáru.

Pokud zařízení vydává nezvyklé zvuky, pach spáleniny nebo kouř, okamžitě přerušete napájení a kontaktujte nejbližší servisní středisko.

- V opačném případě může dojít k úrazu elektrickým proudem nebo požáru.

V případě závady provoz klimatizace ihned zastavte a odpojte celý systém napájení. Poté kontaktujte zástupce autorizovaného servisu.

V případě úniku plynu (propanu, LPG atd.) okamžitě vyvětrejte, aniž byste se dotkli elektrického vedení. Nedotýkejte se zařízení ani elektrického vedení.

- Nepoužívejte ventilátor.
- Jiskra by mohla způsobit explozi nebo požár.

Je-li nutné klimatizaci znovu namontovat, kontaktujte nejbližší servisní středisko.

- V opačném případě může dojít k problémům s produktem, úniku vody, úrazu elektrickým proudem či požáru.
- Na produkt se nevztahuje doručovací služba. V případě opětovné montáže produktu na jiném místě budou naúčtovány dodatečné náklady na sestavení a poplatek za montáž.
- Pokud chcete produkt namontovat na neobvyklé místo, jako je průmyslová plocha nebo v blízkosti pobřeží, kde je vystaven působení soli z ovzduší, kontaktujte nejbližší servisní středisko.

Bezpečnostní informace

Elektrického jističe se nedotýkejte vlhkýma rukama.

- Mohlo by dojít k úrazu elektrickým proudem.

V průběhu činnosti klimatizaci nevypínejte pomocí jističe.

- Vypnutí a opětovné zapnutí klimatizace pomocí jističe může způsobit jiskru a následně úraz elektrickým proudem a požár.

Po vybalení klimatizace uložte balicí materiál mimo dosah dětí, protože pro ně může být nebezpečný.

- Pokud si dítě natáhne na hlavu plastový obal, může se udusit.

Když probíhá vytápění, nedotýkejte se rukama ani prsty vzduchové lopatky.

- Mohlo by dojít k úrazu elektrickým proudem nebo popálení.

Do přívodu/výstupu vzduchu nestrkejte prsty ani cizí předměty.

- Především dávejte pozor, aby do produktu nestrkaly prsty děti a neporanily se.

Nevystavujte klimatizaci silný úderům a tahu.

- Mohlo by dojít k požáru a problémům s produktem.

V blízkosti venkovní jednotky nenechávejte předměty, po kterých by děti mohly na přístroj vylézt.

- Mohly by se vážně zranit.

Ve špatně odvětraných prostorech nebo v blízkosti nemocných lidí nepoužívejte klimatizaci příliš dlouho.

- Protože hrozí nebezpečí nedostatku kyslíku, otevřete alespoň jednou za hodinu okno.

Nepoužívejte žádné jiné prostředky k urychlení odmrazování nebo čištění než ty, které doporučuje společnost Samsung.

Neprorázejte ani nezapalujte.

Dbejte na to, že chladiva nesmí obsahovat odoranty.

Pokud do zařízení pronikne cizí látka, například voda, vypněte napájení a kontaktujte nejbližší servisní středisko.

- V opačném případě může dojít k úrazu elektrickým proudem nebo požáru.

Nesnažte se zařízení sami opravovat, demontovat ani upravovat.

- Nepoužívejte jiné (například měděné, ocelové atd.) než standardní pojistky.
- Jinak může dojít k úrazu elektrickým proudem, požáru, problémům s produktem nebo zranění.



VÝSTRAHA

Pod vnitřní jednotku nepokládejte žádné předměty ani přístroje.

- Voda odkapávající z vnitřní jednotky může způsobit požár či poškození majetku.

Minimálně jednou ročně kontrolujte, zda není poškozen montážní rám vnější jednotky.

- V opačném případě může dojít ke zranění, úmrtí či poškození majetku.

Aby nedošlo ke zranění, je nutné po zastavení pohybu lamely pro vertikální proudění vzduchu změnit polohu lamel pro horizontální proudění vzduchu. (V případě manuálního nastavení horizontálního proudění vzduchu.)

Bezpečnostní informace

Pokud klimatizace správně nechladí nebo nevytápí, mohlo dojít k úniku chladiva. V případě úniku zastavte provoz, vyvětrejte místnost a obraťte se okamžitě na svého prodejce s žádostí o doplnění chladiva.

Chladivo není škodlivé. Pokud však přijde do styku s ohněm, může dojít k úniku škodlivých plynů a dále hrozí riziko požáru.

Během přepravy vnitřní jednotky je třeba z důvodu ochrany přikrýt potrubí držáky. Při přepravě nedržte výrobek za potrubí.

- Mohlo by dojít k úniku plynu.

Zařízení nemontujte do lodí ani do vozidel (například do obytných dodávek).

- Sůl, otřesy nebo jiné přírodní vlivy mohou způsobit poruchu zařízení, úraz elektrickým proudem či požár.

Na zařízení se nestavte ani na něj nepokládejte žádné předměty (například prádlo, zapálené svíčky, zapálené cigarety, nádobí, chemické látky, kovové předměty atd.).

- Mohlo by dojít k úrazu elektrickým proudem, požáru, problémům s produktem či zranění.

Zařízení neobsluhujte vlhkýma rukama.

- Mohlo by dojít k úrazu elektrickým proudem.

Na povrch zařízení nestříkejte těkavé látky, jako jsou například insekticidy.

- Nejenže mohou být pro člověka nebezpečné, ale mohou také způsobit úraz elektrickým proudem, požár a problémy s produktem.

Nepijte vodu z klimatizace.

- Voda může být pro člověka škodlivá.

Vyvarujte se nárazů, třesení či pádu dálkového ovladače, ani se jej nepokoušejte rozebírat.

Po výměně v dálkovém ovladači uchovávejte baterie mimo dosah dětí.

- Pokud dítě baterii spolkne, okamžitě vyhledejte lékaře.

Při výměně baterií dálkového ovladače dejte pozor, aby kapalina z baterie nepřišla do kontaktu s vaší pokožkou.

- Kapalina z baterie je pro člověka škodlivá.

Nedotýkejte se potrubí připojeného produktu.

- Mohlo by dojít k popálení či zranění.

Nádobu na chladicí kapalinu ani potrubí neřežte ani neopalujte.

Proudění vzduchu by nemělo směřovat k ohni nebo vařiči.

Klimatizaci nepoužívejte k uchování přesných měřicích přístrojů, potravin, zvířat, rostlin a kosmetiky ani k jiným neobvyklým účelům.

- Mohlo by dojít k poškození majetku.

Předcházejte dlouhodobému vystavování osob, zvířat a rostlin vzduchu proudícímu z klimatizace.

- Mohlo by dojít k jejich poranění či poškození.

Bezpečnostní informace

ČIŠTĚNÍ

UPOZORNĚNÍ

Zařízení nečistěte přímým ostříkováním vodou. K čištění zařízení nepoužívejte benzín, ředidlo ani alkohol.

- Mohlo by dojít k odbarvení, deformaci, poškození, úrazu elektrickým proudem či požáru.

Před čištěním a prováděním údržby vypněte napájení a počkejte, dokud se ventilátor nezastaví.

- V opačném případě může dojít k úrazu elektrickým proudem nebo požáru.

VÝSTRAHA

Při čištění povrchu tepelného výměníku venkovní jednotky dejte pozor, protože má ostré hrany.

- Čištění by měl provádět kvalifikovaný technik. Obráťte se na instalačního technika nebo servisní středisko.

Vnitřní prostory klimatizace sami nečistěte.

- Chcete-li vyčistit vnitřní prostor zařízení, kontaktujte nejbližší servisní středisko.
- Při čištění filtru se řiďte popisy v části „Čištění“.
- V opačném případě může dojít k poškození, úrazu elektrickým proudem či požáru.
- Při manipulaci s tepelným výměníkem dejte pozor, abyste se neporanili o ostré hrany jeho povrchu.

Přehled vnitřní jednotky

Vzhled vlastního produktu se může od obrázku níže nepatrně lišit.

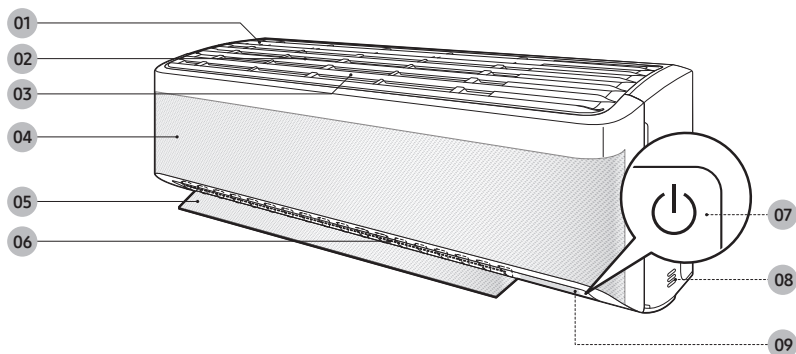

- 01 Sání vzduchu
- 02 Vzduchový filtr
- 03 Filtr se systém trojí péče (pro modely AR**TXEA***)
- 04 Panel Wind-Free
- 05 Lamela pro nastavení směru proudění vzduchu (nahoru a dolů)
- 06 Lamela pro nastavení směru proudění vzduchu (vlevo a vpravo)
- 07 Tlačítko napájení / přijímač dálkového ovladače
- 08 Snímač teploty v místnosti
- 09 Displej

POZNÁMKA

- Produkt je dodáván se dvěma filtry se systém trojí péče a příloženou příručkou.

Přehled vnitřní jednotky

Displej

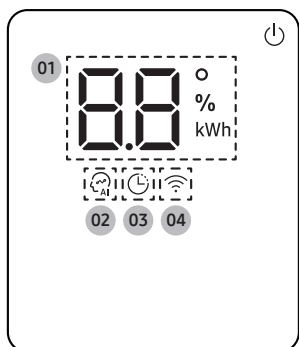

- 01** Indikátor teploty (číselný)
Indikátor resetování filtru (CF)
Indikátor spotřeby elektrické energie (číselný /
Indikátor doby používání v případě multisystému)
Indikátor automatického čištění (CF)
Indikátor odmrazování (dF)
- 02** Indikátor AI Auto
- 03** Indikátor časovače
Indikátor good'sleep
- 04** Indikátor Wi-Fi

POZNÁMKA

- Pokud indikátor Wi-Fi po zahájení provozu 10 sekund bliká, znamená to, že klimatizace není připojena k Wi-Fi. Přečtěte si část „Aplikace SmartThings“ na straně 43 a připojte klimatizaci k Wi-Fi.
- Po připojení k Wi-Fi může klimatizace shromažďovat a učit se vaše uživatelské vzorce, aby mohla běžet v režimu AI Auto.

Přehled dálkového ovládání

Většina provozních pokynů v této příručce vyžaduje použití dálkového ovladače.

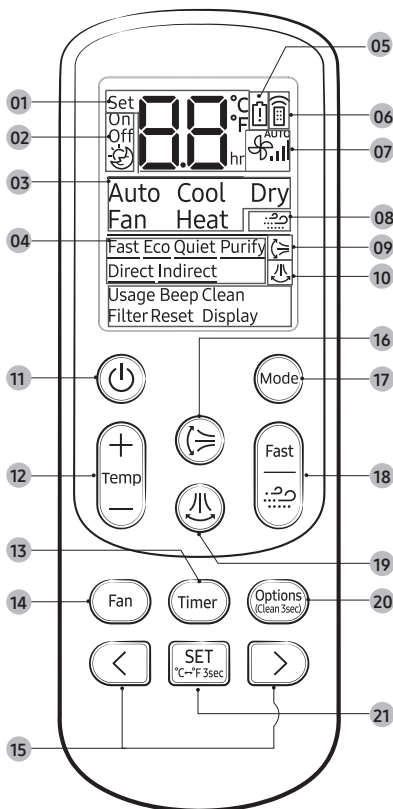

- 01 Indikátor nastavené teploty
- 02 Indikátor možností časovače
- 03 Ukazatel provozního režimu
- 04 Ukazatel možností
- 05 Ukazatel slabé baterie
- 06 Indikátor přenosu
- 07 Ukazatel otáček ventilátoru
- 08 Indikátor funkce Wind-Free
- 09 Indikátor nastavení vertikálního proudění vzduchu
- 10 Indikátor nastavení horizontálního proudění vzduchu
- 11 Vypínač
- 12 Tlačítko teploty
- 13 Tlačítko Timer
- 14 Tlačítko otáček ventilátoru
- 15 Tlačítko pro nastavení směru / tlačítko výběru
- 16 Tlačítko pro nastavení vertikálního proudění vzduchu
- 17 Tlačítko Mode
- 18 Tlačítko Fast/Wind-Free
- 19 Tlačítko pro nastavení horizontálního proudění vzduchu
- 20 Tlačítko Options/Clean
- 21 Tlačítko SET/ tlačítko pro výběr jednotek teploty (°C ↔ °F)

POZNÁMKA

- Ačkoli je na displeji dálkového ovladače zobrazeno **Purify**, **Direct**, a **Indirect**, není tato funkce u tohoto modelu k dispozici.

Výměna baterií v dálkovém ovládání

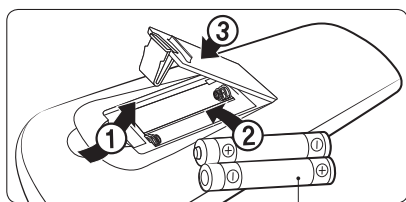

dvě baterie 1,5 V typu AAA

Používání dálkového ovládání

Používání klimatizace je snadné, stačí vybrat režim a následně ovládat teploty, otáčky ventilátoru a směr proudění vzduchu.



Volba provozního režimu

Chcete-li změnit aktuální režim na Auto, Cool, Dry, Fan a Heat, stiskněte tlačítko  (režim).

Po připojení Wi-Fi můžete použít režim AI Auto.

POZNÁMKA

Režimy Cool, Dry a Heat můžete používat v následujícím provozním rozsahu.

Režim	Cool	Dry	Heat
Vnitřní teplota	16 °C až 32 °C	18 °C až 32 °C	27 °C nebo méně
Venkovní teplota	-10 °C až 46 °C	-10 °C až 46 °C	-15 °C až 24 °C ¹⁾
Vnitřní vlhkost	Relativní vlhkost 80 % nebo méně ²⁾	-	-

¹⁾ Klesne-li venkovní teplota na -15 °C, může dojít ke snížení topného výkonu na 60 až 70 %.

²⁾ Používáte-li klimatizaci delší dobu v režimu Cool v prostředí s vysokou vlhkostí vzduchu, může dojít ke kondenzaci.

- Další informace o venkovní teplotě v multisystému najdete v příručce k multisystému.

Pomocí dálkového ovladače můžete přepínat mezi hodnotami ve stupních Celsia a Fahrenheita.



► **Podržte tlačítko minimálně 3 s.**

POZNÁMKA

- Nedojde k přepnutí indikace teploty na vnitřní jednotce.
- Tato funkce se zruší, pokud dojde k výměně baterií dálkového ovládání. V takovém případě tuto funkci spusťte znovu.

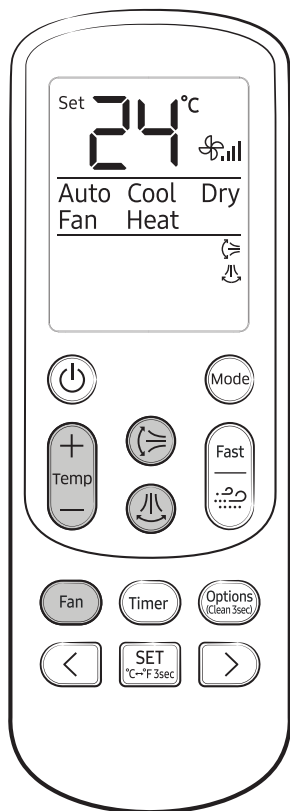







Nastavení teploty

Chcete-li regulovat teplotu v každém režimu, stiskněte tlačítko  (Teplota):

Režim	Ovládání teploty
AI Auto/Auto/ Cool/Heat	Nastavení o 1 °C z 16 °C na 30 °C.
Dry	Nastavení o 1 °C z 18 °C na 30 °C.
Fan	Bez ovládání teploty.

Nastavení rychlosti ventilátoru

V každém režimu můžete zvolit následující otáčky ventilátoru:

Režim	Dostupné otáčky ventilátoru
AI Auto/Auto/ Dry	 (Automatická)
Cool/Fan/Heat	 (Automatické),  (Nízké),  (Střední),  (Vysoké),  (Turbo)

Nastavení směru proudění vzduchu

Chcete-li nastavit stálý směr proudění vzduchu, zastavte pohyb lamel pro vertikální a horizontální proudění vzduchu.

V provozu ►  nebo 

POZNÁMKA

- Pokud nastavíte lamelu ručně, nemusí se po vypnutí klimatizace zcela zavřít.
- K nastavení lamel pro proudění vzduchu vždy použijte dálkový ovladač. Lamely nenastavujte ručně. Nemusely by pak fungovat normálně.
- Je-li zapnutá funkce good'sleep, nemůžete řídit směr vertikálního proudění vzduchu v režimu Cool.

Funkce inteligentního napájení

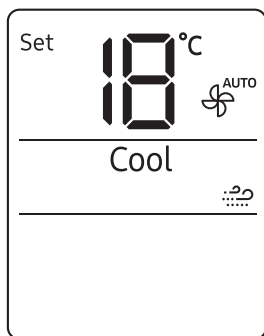





Funkce Wind-Free Cooling

Díky funkci Wind-Free Cooling si můžete vychutnat mírný vánek procházející úzkými otvory v panelu Wind-Free, aniž by vzduch procházel přímo přes lamely pro nastavení směru proudění vzduchu.

V režimu Cool/Dry/Fan ► 

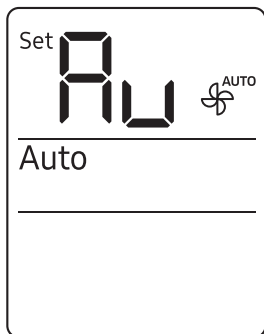

POZNÁMKA

- Chcete-li tuto funkci zrušit, stiskněte znovu tlačítko  (Wind-Free).
- Pokud je zapnutá funkce Wind-Free Cooling, klimatizace automaticky řídí teplotu a otáčky ventilátoru, aby bylo ve vaší místnosti svěží a komfortní prostředí.
- Pokud je funkce Wind-Free Cooling zrušena, klimatizace se vrátí k původním otáčkám ventilátoru a vzduch bude vycházet z lamel pro nastavení směru proudění vzduchu.
- V režimu Cool je během provozu funkce Wind-Free Cooling doporučená nastavená teplota 24 °C až 26 °C.
- Funkci Wind-Free Cooling lze použít v režimu Cool, Dry nebo Fan.
- Během provozu funkce Wind-Free Cooling nelze vybrat funkci Quiet.
- Výběrem funkce Wind-Free Cooling zrušíte funkce Fast, Eco a funkci směru proudění vzduchu (, , ).





Režim AI Auto

Pomocí režimu AI Auto můžete automaticky ovládat některý z režimů Cool, Dry, Heat a Wind-Free Cooling v závislosti na naučených uživatelských vzorcích získaných z externího serveru přes Wi-Fi modul. Oblíbená teplota a provozní režim se také nastavují na základě aktuálních teplot (vnitřní/venkovní) a získaných uživatelských vzorců.

 ►  ► Vyberte možnost Auto.

POZNÁMKA

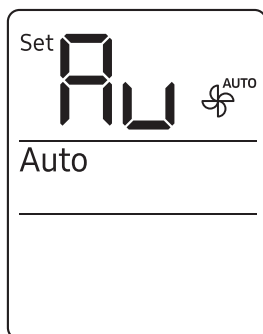

- Tento režim můžete použít po připojení k Wi-Fi. V opačném případě je aktivován režim Auto.
- V režimu AI Auto se na displeji vnitřní jednotky zobrazí indikátory  (AI Auto) a  (Wi-Fi).
- Pokud nejsou shromážděné uživatelské vzorce dostatečné, nastavená teplota se nastaví na 24 °C.
- V režimu AI Auto se nastavená teplota reguluje v rozmezí 22 až 26 °C. Můžete ji také změnit ručně.
- Pokud stisknete tlačítko  (Režim) v režimu AI Auto, tento režim se zruší.
- Pokud změníte nastavenou teplotu v režimu AI Auto, vrátí se po 1 hodině automaticky zpět na komfortní teplotu AI.

Funkce inteligentního napájení



Režim Auto

V režimu Auto lze pomocí výkonné funkce chlazení a vytápění dosáhnout požadované teploty automaticky. Pokud se rozdíl mezi teplotou v místnosti a nastavenou teplotou sníží, klimatizace bude regulovat otáčky ventilátoru a směr proudění vzduchu.



 ►  ► Vyberte možnost Auto.

POZNÁMKA

- Pokud se nelze připojit k Wi-Fi nebo není podporována funkce Wi-Fi, bude místo režimu AI Auto automaticky aktivován tento režim Auto.
- Pokud je teplota v místnosti vyšší než nastavená teplota, bude klimatizace automaticky produkovat chladný vzduch.
- Pokud je teplota v místnosti nižší než nastavená teplota, bude klimatizace automaticky produkovat teplý vzduch.

Režim Cool

Režim Cool použijte k ochlazení v teplém počasí.

 ►  ► Vyberte možnost Cool.

POZNÁMKA

- Pro pohodlí udržujte rozdíl teplot mezi vnitřním a venkovním vzduchem v rozsahu 5 °C.
- Po výběru režimu Cool vyberte požadovanou funkci, teplotu a otáčky ventilátoru.
 - Pro rychlejší ochlazení vyberte nižší teplotu a vyšší otáčky ventilátoru.
 - Pro úsporu energie vyberte vyšší teplotu a nižší otáčky ventilátoru.
 - Když se teplota v místnosti blíží nastavené teplotě, motor kompresoru se zpomalí, aby šetřil energii.

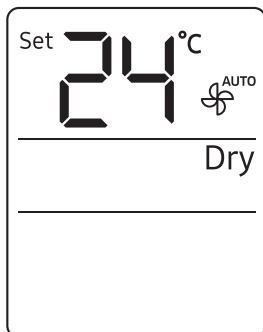

Režim Dry

Režim Dry použijte za deště nebo vlhka.

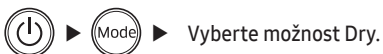

POZNÁMKA

- Správně nastavený teplotní rozsah pro funkci odvlhčování je 24 až 26 °C. Pokud máte pocit, že je aktuální vlhkost vysoká, použijte nižší nastavenou teplotu.
- Režim Dry nelze používat pro vytápění. Režim Dry je určen k vytvoření vedlejšího účinku chlazení.

Režim Fan

V režimu Fan běží klimatizace jako podlahový ventilátor, z něhož vychází proud vzduchu bez vytápění nebo chlazení.

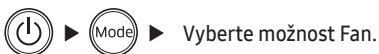

POZNÁMKA

- Pokud nebude klimatizační jednotka delší dobu používána, nechte ji běžet v režimu Fan po dobu 3 až 4 hodin, aby došlo k vysušení vnitřních součástí.
- Venkovní jednotka nepracuje v režimu Fan. Jedná se o normální funkci klimatizace, nikoli o poruchu.

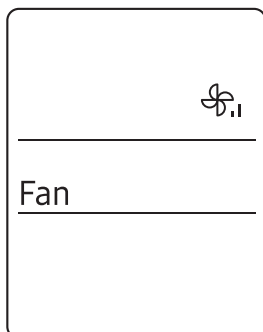

Funkce inteligentního napájení

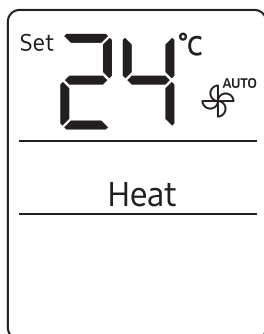

Režim Heat

Režim Heat použijte, abyste zůstali v teple.



POZNÁMKA

- Zatímco se klimatizace zahřívá, ventilátor nemusí na začátku po dobu asi 3 až 5 minut pracovat, aby nedošlo k silnému proudění studeného vzduchu.
- Pokud klimatizace dostatečně nevytápí, použijte společně s ní doplňkové vytápěcí zařízení.

Automatické odmrazování

Je-li nízká venkovní teplota a vysoká vlhkost, může se na venkovním tepelném výměníku tvořit námraza, čímž může dojít ke snížení účinnosti vytápění. Pokud jsou tyto podmínky splněny a je aktivován režim Heat, klimatizace spustí na 5 až 12 minut funkci odmrazování, která umožňuje námrazu z venkovního tepelného výměníku odstranit.

POZNÁMKA

- Pokud je funkce odmrazování zapnutá,  zobrazí se na displeji vnitřní jednotky indikátor (odmrazování), na venkovní jednotce se vytvoří pára a klimatizace posune lamely pro nastavení směru proudění vzduchu do nejnižší polohy, aby z vnitřní jednotky nemohl vycházet studený vzduch.
- Dokud není funkce odmrazování dokončena, nebude možné pomocí dálkového ovladače vybírat jiné funkce.

Různé inteligentní funkce

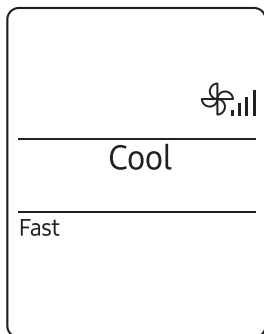

Funkce Fast

Pomocí funkce Fast můžete rychle ochladit nebo vytopit danou místnost. Jedná se o nejúčinnější funkci chlazení a vytápění, kterou klimatizace nabízí. Tuto funkci lze vybrat v režimu Cool nebo Heat.

V režimu Cool nebo Heat ► 

POZNÁMKA

- Můžete změnit směr proudění vzduchu, ale nemůžete změnit nastavenou teplotu a otáčky ventilátoru.
- Zvolíte-li funkci Fast v režimu Heat, nebude zřejmě možné během zahřívání jednotky po dobu 3 až 5 minut zvýšit otáčky ventilátoru.
- Výběrem funkce Fast zrušíte funkce Wind-Free Cooling, Eco, good'sleep a Quiet.
- Funkci Fast můžete také spustit z nabídky Options:

V režimu Cool nebo Heat ►  ►   ►

Vyberte možnost Fast. ► 

Různé inteligentní funkce

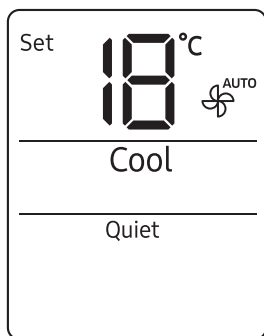

Funkce Quiet

Pomocí funkce Quiet můžete snížit provozní hluk jednotky. Tuto funkci lze vybrat v režimu Cool nebo Heat.

V režimu Cool nebo Heat ►  ►   ►





Vyberte možnost Quiet. ► 

POZNÁMKA

- Můžete změnit nastavenou teplotu a směr proudění vzduchu, ale nemůžete změnit otáčky ventilátoru.
- Výběrem funkce Quiet zrušíte funkce Wind-Free Cooling, Eco, good'sleep a Fast.

Funkce Beep

Funkci Beep použijte k zapnutí nebo vypnutí pípní, které zazní při stisknutí tlačítka na dálkovém ovladači.

 ►   ► Vyberte možnost Beep. ► 

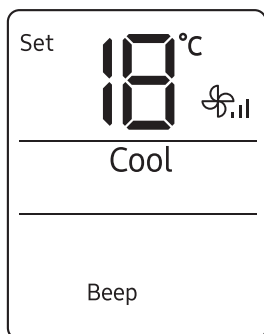

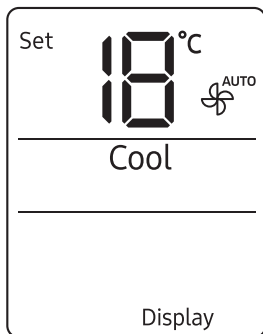

Funkce osvětlení displeje

Pomocí funkce osvětlení displeje můžete zapnout či vypnout osvětlení displeje vnitřní jednotky.



POZNÁMKA

- Změníte-li aktuální režim nebo funkci při zapnuté funkci osvětlení Display, funkce osvětlení displeje se na 5 sekund zapne a poté se opět vypne.
- Chcete-li vypnout funkci osvětlení Display, spusťte znovu výše uvedený postup nebo klimatizaci vypněte a poté znovu zapněte.

Funkce Wi-Fi (Aplikace SmartThings)

Zapněte funkci Wi-Fi a spárujte svůj smartphone s klimatizací.



POZNÁMKA

- Po zapnutí funkce Wi-Fi se váš smartphone spáruje s klimatizací, začne blikat indikátor přenosu  a na displeji dálkového ovladače se na několik sekund zobrazí **RF**.
- Jakmile je smartphone propojen s klimatizací, můžete ji ovládat prostřednictvím bezdrátového internetu pomocí aplikace SmartThings nainstalované ve vašem smartphonu.
- Další informace o tom, jak připravit smartphone k propojení a jak ovládat klimatizaci pomocí aplikace SmartThings, naleznete v části „Aplikace SmartThings“ na straně 43.

Funkce úspory energie

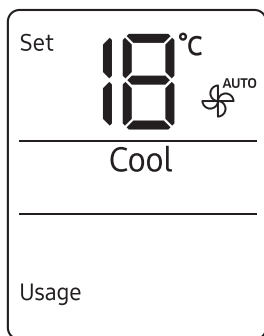

Kontrola spotřeby elektrické energie

V případě multisystému není tato funkce podporována.

Pomocí funkce Usage můžete kontrolovat množství elektrické energie spotřebované užíváním klimatizace. Výše spotřeby se na několik sekund zobrazí na displeji vnitřní jednotky a dále se zobrazí nastavená teplota.

V provozu ►  ►   ►

Vyberte možnost Usage. ► 

Rozsah hodnot se pohybuje od 0,1 kWh do 99 kWh. Spotřeba elektrické energie se počítá od okamžiku zapnutí klimatizace. Po vypnutí klimatizace je tato hodnota resetována.

POZNÁMKA

- Hodnota využití zobrazená na displeji vnitřní jednotky se může od skutečné hodnoty spotřebované elektrické energie mírně lišit.
- Množství spotřebované energie lze sledovat jen během provozu klimatizace.

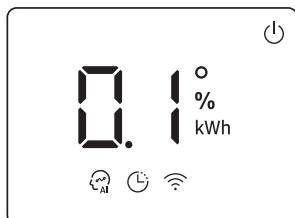

Kontrola doby používání

V případě jednoho systému je tato funkce podporována.

Pomocí funkce Doba používání můžete zjistit dobu provozu od okamžiku, kdy je klimatizace zapnutá, do okamžiku, kdy je vybrána funkce Doba používání. Doba používání se na několik sekund zobrazí na displeji vnitřní jednotky a dále se zobrazí nastavená vnitřní teplota.

V provozu ►  ►   ►

Vyberte možnost Usage. ► 

Doba používání je zobrazena v hodinách. Například 0,1 odpovídá 6 minutám; 2,5, odpovídá 2 hodinám a 30 minutám; 3,7 odpovídá 3 hodinám a 42 minutám. Rozsah hodnot se pohybuje od 0,0 do 99. Po vypnutí klimatizace je tato hodnota resetována.

POZNÁMKA

- Doba používání zobrazená na displeji vnitřní jednotky se může od skutečné provozní doby klimatizace mírně lišit.
- Doba používání lze sledovat jen během provozu klimatizace.

Funkce úspory energie

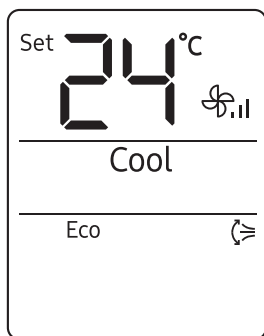

Funkce Eco

V případě multisystému není tato funkce podporována.

Pomocí funkce Eco můžete snížit spotřebu elektrické energie a současně zachovat příslušné chlazení či vytápění místnosti. Tuto funkci lze vybrat v režimu Cool nebo Heat.



V režimu Cool nebo Heat ►  ►   ►

Vyberte možnost Eco. ► 

POZNÁMKA

- Po spuštění funkce Eco se na dálkovém ovladači na několik sekund zobrazí  a spustí se vertikální proudění vzduchu.
- Můžete změnit nastavenou teplotu, směr proudění vzduchu a otáčky ventilátoru.
- Povolené nastavené teploty při zapnutí funkce Eco:

Režim	Minimální nastavená teplota	Maximální nastavená teplota
Cool	24 °C	30 °C
Heat	16 °C	30 °C

- Pokud změníte nastavenou teplotu mimo povolený rozsah pro aktuální režim, nastavená teplota se automaticky resetuje tak, aby byla v rámci rozsahu.
- Pokud vypnete funkci Eco, bude proudění vzduchu pokračovat. K vypnutí této funkce použijte tlačítko  (vertikální proudění vzduchu) nebo  (horizontální proudění vzduchu).
- Výběrem funkce Eco zrušíte funkce Wind-Free Cooling, good'sleep, Fast a Quiet.

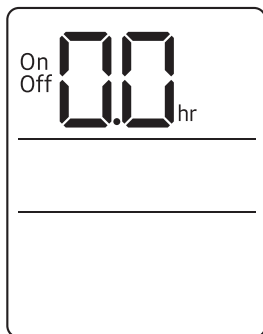

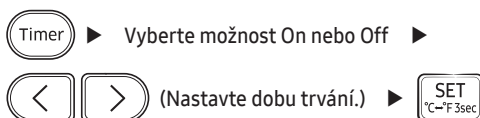

Funkce zapnutí/vypnutí časovače

Funkci zapnutí/vypnutí časovače použijte k zapnutí nebo vypnutí klimatizace po určité době trvání. Plánování doby trvání před zapnutím či vypnutím klimatizace napomáhá jejímu úspornému využívání.



POZNÁMKA

- Chcete-li zrušit funkci zapnutí/vypnutí časovače, nastavte dobu trvání na 0,0.
- Po spuštění funkce časovače zapnutí/vypnutí se na displeji vnitřní jednotky zobrazí indikátor  (Časovač).
- Doba trvání můžete nastavit od 0,5 hodiny do 24 hodin.
- Nelze nastavit stejnou dobu trvání pro funkce zapnutí časovače i vypnutí časovače.

Kombinace zapnutí a vypnutí časovače	
Když je klimatizace vypnutá	Příklad: Zapnutí časovače: 3 hodiny, vypnutí časovače: 5 hodin Klimatizace se zapne 3 hodiny po posledním stisknutí tlačítka  (NASTAVENÍ) za účelem spuštění funkce zapnutí/vypnutí časovače, zůstane 2 hodiny zapnutá a poté se znovu vypne.
Když je klimatizace zapnutá	Příklad: Zapnutí časovače: 3 hodiny, vypnutí časovače: 1 hodina Klimatizace se vypne 1 hodinu po posledním stisknutí tlačítka  (NASTAVENÍ) za účelem spuštění funkce zapnutí/vypnutí časovače, zůstane 2 hodiny vypnutá a poté se znovu zapne.

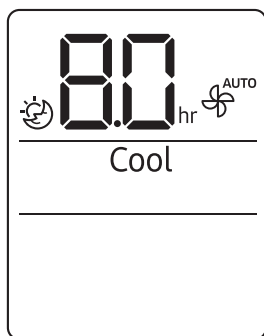

Funkce úspory energie



Funkce good'sleep

Funkce good'sleep umožňuje šetřit energii, když spíte. Tuto funkci lze vybrat v režimu Cool nebo Heat.

V režimu Cool nebo Heat ►  (Vyberte ) ►

  (Nastavte dobu trvání.) ► 

POZNÁMKA

- Chcete-li zrušit funkci good'sleep, nastavte dobu trvání na 0,0.
- Po spuštění funkce good'sleep se na displeji vnitřní jednotky zobrazí indikátor časovače  (Timer).
- Dobu trvání můžete nastavit od 0,5 hodiny do 24 hodin.
- Doporučené nastavené teploty při zapnuté funkci good'sleep:

Režim	Doporučená nastavená teplota	Optimální nastavená teplota
Cool	25 °C až 27 °C	26 °C
Heat	21 °C až 23 °C	22 °C

- Funkce good'sleep může pracovat, je-li aktivována funkce Wind-Free Cooling.
- Výběrem funkce good'sleep zrušíte funkce Eco, Fast a Quiet.

Plánování činnosti

Úkol	Jak často	Kým	Pokyn
Aktivujte funkci automatického čištění.	Podle potřeby	Vlastník	"Funkce automatického čištění" na straně 34.
ČIŠTĚNÍ filtru.	Jednou za 2 týdny	Vlastník	"Čištění filtru" na straně 37.
Výměna filtru se systém trojí péče.	Jednou za 3 roky	Vlastník	"Výměna filtru se systém trojí péče" na straně 38.
Čištění panelu Wind-Free	Minimálně jednou za měsíc	Vlastník	"Čištění panelu Wind-Free" na straně 39.
Vyčistěte exteriér vnitřní jednotky.	Podle potřeby	Vlastník	"Čištění vnějšího povrchu vnitřní jednotky" na straně 36.
Vyčistěte exteriér venkovní jednotky.	Alespoň jednou ročně	Vlastník	"Čištění tepelného výměníku u venkovní jednotky" na straně 36.
Výměna baterií v dálkovém ovládaní	Podle potřeby	Vlastník	"Výměna baterií v dálkovém ovládaní" na straně 17.
Na venkovní jednotku použijte protikorozi prostředek. (Pouze pokud je nainstalována v blízkosti místa vystaveného působení slané vody například v blízkosti moře)	Alespoň jednou ročně	Kvalifikovaný technik	Kontaktujte svého poskytovatele služeb.
Vyčistěte vnitřek vnitřní a venkovní jednotky.	Jednou ročně	Kvalifikovaný technik	Kontaktujte svého poskytovatele služeb.
Proveďte kontrolu jednotek, elektrického zapojení, trubek vedení chladiva a ochranných prvků.	Jednou ročně	Kvalifikovaný technik	Kontaktujte svého poskytovatele služeb.

Funkce automatického čištění

Pokud z vnitřní jednotky vychází zápach, použijte funkci automatického čištění.

Aktivace funkce automatického čištění

Chcete-li aktivovat automatické čištění, stiskněte na minimálně 3 sekundy tlačítko  (Options).

Na displeji vnitřní jednotky je zobrazeno:

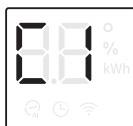

Pokud je klimatizace vypnutá, automaticky se spustí automatické čištění. Pokud je klimatizace spuštěna, automatické čištění se spustí, jakmile se klimatizace vypne.

POZNÁMKA

- Automatické čištění lze aktivovat také z nabídky Options:



- Pokud je vybráno automatické čištění, aktivuje se vždy po vypnutí klimatizace.
- Automatické čištění se provádí 10 až 30 minut v závislosti na vysušení vnitřních součástí. Na displeji vnitřní jednotky se zobrazí průběh čištění od 1 do 99 %.
- Pokud během automatického čištění spustíte jinou funkci, automatické čištění se pozastaví a obnoví se po zastavení další funkce.
- Po dokončení automatického čištění se klimatizace vypne.

Zrušení funkce automatického čištění

Chcete-li zrušit automatické čištění, které je spuštěno, postupujte podle níže uvedeného postupu:



► Podržte tlačítko minimálně 3 s.

nebo



► Vyberte možnost Clean. ►



POZNÁMKA

- Zrušením funkce automatického čištění ji nedeaktivujete.

Deaktivace funkce automatického čištění

Chcete-li deaktivovat automatické čištění, postupujte podle níže uvedeného postupu, pokud je klimatizace v provozu nebo je vypnutá:



► Vyberte možnost Clean. ►



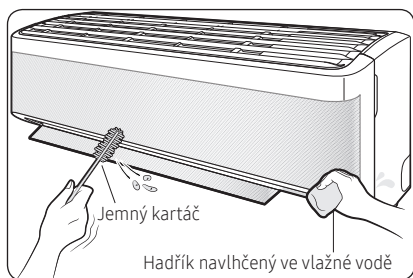

Čištění vnějšího povrchu vnitřní jednotky

- 1 Vypněte klimatizaci a počkejte, až se zastaví ventilátor.
- 2 Odpojte napájení.
- 3 Vnější povrch očistěte měkkým kartáčem nebo vlhkým hadříkem.

⚠ UPOZORNĚNÍ

- Zařízení nečistěte přímým ostřikováním vodou. Voda pronikající do jednotky může způsobit úraz elektrickým proudem nebo požár, který by mohl způsobit smrtelné či vážné zranění nebo škodu na majetku:

⚠ VÝSTRAHA

- K čištění displeje vnitřní jednotky nepoužívejte alkalický čisticí prostředek.
- K čištění povrchů jednotky nepoužívejte kyselinu sírovou, kyselinu solnou ani organická rozpouštědla (např. ředidlo, petrolej, aceton, benzen či alkohol).

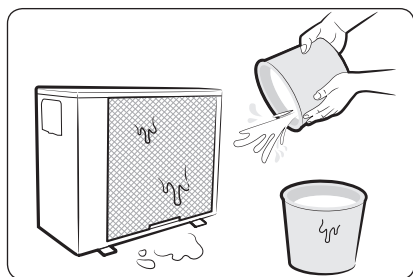

Čištění tepelného výměníku u venkovní jednotky

- 1 Vypněte klimatizaci a počkejte, až se zastaví ventilátor.
- 2 Odpojte napájení.
- 3 Proudem vody odstraňte z tepelného výměníku prach a jiné nečistoty.

⚠ VÝSTRAHA

- K čištění povrchů jednotky nepoužívejte kyselinu sírovou, kyselinu solnou ani organická rozpouštědla (např. ředidlo, petrolej, aceton, benzen či alkohol).
- Potřebujete-li provést kontrolu nebo čištění vnitřku tepelného výměníku u venkovní jednotky, obraťte se o pomoc na místní servisní středisko.

Čištění filtru

Vzduchový filtr čistíte každé dva týdny nebo pokud se na displeji vnitřní jednotky zobrazí **CF** (připomenutí čištění filtru). Intervaly mezi jednotlivými čištěními se mohou lišit podle využívání klimatizace a podmínek prostředí.

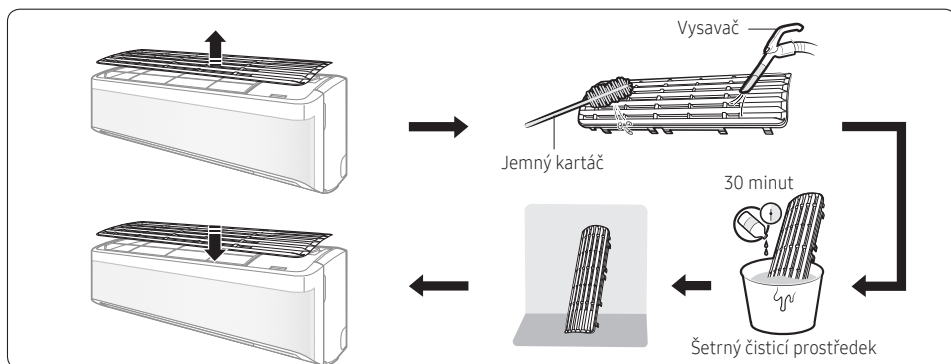

- 1 Vysuňte filtr z jednotky.
- 2 K odstranění prachu nebo nečistot z filtru použijte měkký kartáč nebo vysavač.
- 3 Ponořte filtr na 30 minut do vody a neagresivního čisticího prostředku.
- 4 Opláchněte filtr a nechte jej oschnout na dobře větraném místě, které není vystaveno přímému slunečnímu světlu.
- 5 Vraťte filtr zpět na své místo.
- 6 Resetujte připomenutí čištění filtru:

V provozu ► **Options** (Clean 3sec) ► **<** **>** ► Vyberte možnost Filter Reset. ► **SET** (°C=°F 3sec)

⚠ VÝSTRAHA

- Během čištění dejte pozor, abyste nepoškodili filtr.
- Vzduchový filtr nečistěte hrubým kartáčem ani podobnými čisticími pomůckami.
- Při sušení nevystavujte vzduchový filtr přímému slunečnímu světlu.

Čištění

Výměna filtru se systém trojí péče (pro modely AR**TXEA***)

Zasuňte nový filtr se systém trojí péče ve směru šipky 2.

Filtry se systém trojí péče měňte jednou za tři roky. Interval výměny se může lišit v závislosti na prostředí a době používání.

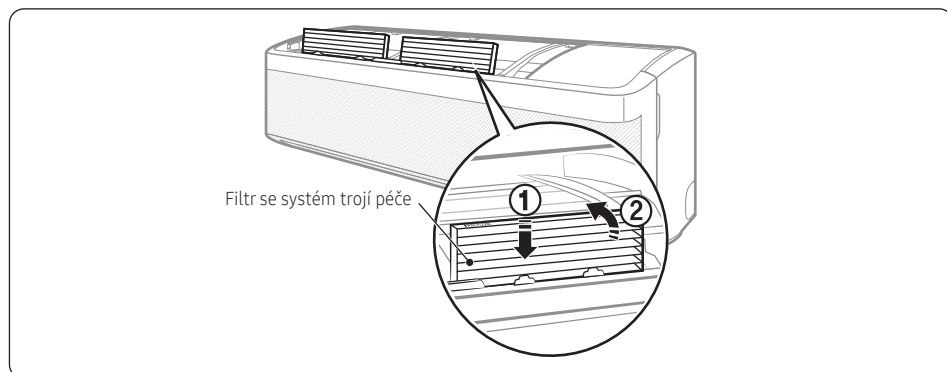

VÝSTRAHA

- Nečistěte filtr se systém trojí péče vodou. Mohlo by dojít k jeho poškození.

POZNÁMKA

- Při výměně filtru se systém trojí péče si zakupte nový v servisním středisku.
- Chcete-li filtr se systém trojí péče používat po dlouhou dobu v prostředí, kde v důsledku vaření a kouření vzniká zápach, větrejte prostory otevřením okna.

Čištění panelu Wind-Free

Panel Wind-Free očistěte alespoň jednou měsíčně.

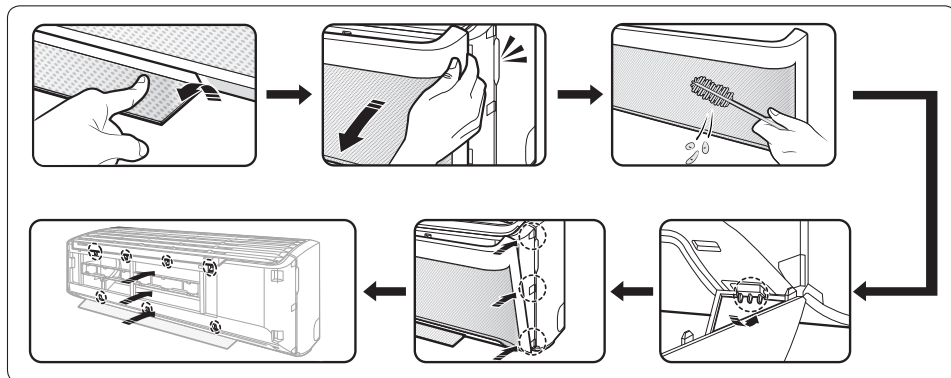

- 1 Vytažením otevřete lamelu pro nastavení směru proudění vzduchu.
- 2 Uchopte obě strany panelu Wind-Free a zatažením jej odpojte od klimatizace.
- 3 K odstranění prachu z filtru použijte měkký kartáč nebo vysavač.
- 4 Zavěste panel Wind-Free v drážkách vlevo a vpravo dole.
- 5 Vyrovnejte výčnělky panelu Wind-Free s drážkami v horní, střední a spodní části předního panelu.
- 6 Po vložení panelu Wind-Free zatlačte rukou na 4 místa nahoře a na 3 místa dole tak, aby na panelu nebyly žádné mezery.



VÝSTRAHA

- Pokud připevníte panel Wind-Free bez otevření lamely pro nastavení směru proudění vzduchu, může být lamela panelem Wind-Free zakryta a nemusí se správně otevírat.

Řešení problémů

Pokud klimatizace nefunguje normálně, podívejte se do níže uvedeného průvodce řešením problémů.

Problém	Řešení
Klimatizace přestane fungovat.	<ul style="list-style-type: none">• Ujistěte se, že je jednotka napájena.• Zkontrolujte jistič. Pokud je vypnutý, znovu jej zapněte a restartujte jednotku. Pokud problém přetrvává, kontaktujte poskytovatele služeb.• Jednotka mohla být vypnuta funkcí vypnutí časovače. Jednotku znovu zapněte.
Nelze změnit teplotu.	<ul style="list-style-type: none">• Zkontrolujte, zda je jednotka v režimu Fan nebo Fast. Pokud ano, nastavenou teplotu není možné změnit; nastavenou teplotu automaticky řídí jednotka.
Nesprávná teplota proudění vzduchu.	<ul style="list-style-type: none">• Zkontrolujte nastavenou teplotu. V režimu Cool bude probíhat chlazení, pouze pokud je nastavená teplota nižší než aktuální teplota. V režimu Heat bude probíhat vytápění, pouze pokud je nastavená teplota vyšší než aktuální teplota.• Pomocí tlačítka  (Teplota) na dálkovém ovladači můžete změnit nastavenou teplotu.• Zkontrolujte, zda není vzduchový filtr ucpaný nečistotami nebo úlomky. Je-li filtr zanesený, může dojít ke snížení účinnosti chlazení a vytápění. Vzduchový filtr pravidelně čistěte (strana 37).• Zkontrolujte, zda není venkovní jednotka zakryta nebo zda se v její blízkosti nenacházejí překážky. Případné plachty a překážky odstraňte.• Zkontrolujte, zda je zapnutá funkce odmrazování (strana 24). Během odmrazování se ventilátor zastaví a z klimatizace přestane vycházet teplý vzduch.• Zkontrolujte, zda nejsou otevřeny dveře nebo okna. To by mohlo být příčinou nedostatečné cirkulace nebo účinnosti. Zavřete všechny dveře a okna.• Zkontrolujte, zda délka potrubí mezi jednotkami nepřesahuje maximální délku potrubí (viz „Běžná instalace“ v instalační příručce). Pokud ano, může dojít ke snížení účinnosti chlazení a vytápění.
Nemohu změnit směr proudění vzduchu.	<ul style="list-style-type: none">• Zkontrolujte, zda je funkce good'sleep zapnutá v režimu Cool. Pokud ano, není možné regulovat směr proudění vzduchu.
Nemohu měnit otáčky ventilátoru.	<ul style="list-style-type: none">• Zkontrolujte, zda je jednotka v režimu Auto, Dry nebo Fast nebo zda je funkce good'sleep zapnutá v režimu Cool. Za těchto podmínek nemůžete ovládat otáčky ventilátoru; otáčky ventilátoru jsou automaticky regulovány jednotkou.

Problém	Řešení
Dálkový ovladač nefunguje.	<ul style="list-style-type: none"> • Vyměňte baterie v dálkového ovladači. • Ujistěte se, že dálkový ovladač může do jednotky vysílat neblokovaný signál. • V blízkosti jednotky by se neměly nacházet zdroje jasného světla. Světlo z fluorescenčních žárovek nebo neonových reklam může přerušovat signál z dálkového ovladače.
Funkce časovače zapnutí/vypnutí nefunguje.	<ul style="list-style-type: none"> • Při nastavování časovače musíte stisknout tlačítko  (NASTAVENÍ) na dálkovém ovladači.
Indikátor na dálkovém ovladači začne nepřetržitě blikat.	<ul style="list-style-type: none"> • Stisknutím tlačítka  (Napájení) vypněte jednotku nebo ji odpojte ze sítě. • Pokud kontrolka na dálkovém ovladači stále bliká, kontaktujte svého poskytovatele služeb.
Při běžném provozu vychází z jednotky zápach.	<ul style="list-style-type: none"> • Pokud jednotka pracuje v zakouřeném prostoru, vyvětrejte místnost nebo nechte jednotku 3 až 4 hodiny pracovat v režimu Fan. V jednotce nebyly použity žádné součásti, ze kterých by mohl vycházet intenzivní zápach. • Zkontrolujte, zda jsou čisté odtokové kanálky. Pravidelně je čistěte.
Na displeji dálkového ovládání se zobrazí chybová zpráva.	<ul style="list-style-type: none"> • Pokud bliká indikátor vnitřní jednotky, poznamenejte si chybový kód. obraťte se na poskytovatele služeb a sdělte mu chybový kód.
Z jednotky vychází hluk.	<ul style="list-style-type: none"> • Je normální, že z jednotky během provozu vychází určitý hluk. Pokud je délka potrubí mezi jednotkami kratší než 3 m a nebyla použita žádná cívka (viz „Běžná instalace“ v instalační příručce), může být z venkovní do vnitřní jednotky přenášen tímto potrubím další hluk.
Z venkovní jednotky vychází kouř.	<ul style="list-style-type: none"> • V zimě bude po zapnutí funkce odmrazování velmi pravděpodobně vycházet z venkovního výměníku tepla pára.
Ze spojů potrubí vnější jednotky odkapává voda.	<ul style="list-style-type: none"> • Při prudké změně teploty nebo vlhkosti okolního prostředí může docházet ke kondenzaci. Je to normální.

Informace o chladiivu

Důležité informace: nařízení týkající se použitého chladiiva.

Tento výrobek obsahuje fluorované skleníkové plyny. Nevypouštějte plyny do ovzduší.

VÝSTRAHA

Pokud systém obsahuje 5 tCO₂e a více fluorovaných skleníkových plynů, podle nařízení (EU) č. 517/2014 je u něj nutné minimálně každých 12 měsíců provádět kontroly úniku. Tuto činnost může provádět pouze kvalifikovaný pracovník. Ve výše uvedené situaci je pracovník provádějící instalaci (nebo oprávněná osoba odpovídající za finální kontrolu) povinen dodat knihu údržby obsahující veškeré zaznamenané údaje podle NAŘÍZENÍ EVROPSKÉHO PARLAMENTU A RADY (EU) č. 517/2014 ze dne 16. dubna 2014 o fluorovaných skleníkových plynech.

Tuto vnitřní jednotku lze připojit k vnější jednotce R-32 či R-410A.

Typ chladicí kapaliny	Hodnota GWP
R-32	675
R-410A	2088

- GWP: Potenciál globálního oteplování
- Výpočet tCO₂e: kg x GWP / 1000

Aplikace SmartThings

Aplikace SmartThings může být bez předchozího upozornění změněna za účelem pohodlnějšího užívání a zvýšení výkonu výrobku.

K ovládání klimatizace pomocí bezdrátového internetu použijte aplikaci SmartThings ve svém smartphonu.

Chcete-li klimatizaci ovládat na dálku, musíte s ní propojit svůj smartphone. Pokud je již připojen, přejděte k části „Krok 6. Ovládání klimatizace pomocí vašeho smartphonu“ na straně 44.

Krok 1. Kontrola požadavků na připojení

Před propojením smartphonu s klimatizací se ujistěte, že jsou splněny následující požadavky:

- Přístupový bod Wi-Fi: Pouze přístupový bod Wi-Fi 2,4 GHz
- Klimatizace a smartphone musí být v dosahu stejného přístupového bodu Wi-Fi a musí být k němu připojeny. Po připojení můžete klimatizaci ovládat z libovolného místa prostřednictvím různých bezdrátových sítí, jako jsou Wi-Fi, 3G, LTE a 5G.
- Doporučené telefony se systémem Android: Android 6,0 nebo novější, minimálně 2 GB RAM
- Podporované telefony Apple: iOS 10,0 nebo novější, iPhone 6 nebo novější
- Tablety Android a iPady nejsou podporovány.

Krok 2. Připojení smartphonu k síti Wi-Fi

- 1 Zapněte přístupový bod Wi-Fi.
- 2 Ve svém smartphonu klepněte na **Settings** → **Wi-Fi**.
- 3 Klepnutím na přepínač **Wi-Fi** tuto funkci aktivujte a poté vyberte přístupový bod Wi-Fi 2,4 GHz, ke kterému se chcete připojit.
- 4 V případě potřeby zadejte heslo pro přístupový bod.
- 5 Klepněte na **Advanced**.
- 6 Přepnutím přepínače **Switch to mobile data** nahoru jej deaktivujte.

Krok 3. Instalace aplikace SmartThings

Pokud nemáte aplikaci SmartThings ve svém smartphonu nainstalovanou, postupujte podle níže uvedených pokynů. Pokud je již nainstalována, přejděte k části „Krok 4. Konfigurace aplikace SmartThings“ na straně 43.

- 1 Spustěte **Play Store** nebo **App Store**.
- 2 Klepněte na vyhledávací pole a poté vyhledejte výraz „SmartThings“.
- 3 Klepněte na **INSTALL** u nalezené položky aplikace SmartThings.
- 4 Vyberte možnost **Agree**.

Krok 4. Konfigurace aplikace SmartThings



Po instalaci aplikaci SmartThings nakonfigurujte podle níže uvedeného postupu. Pokud je již nakonfigurována, přejděte k části „Krok 5. Propojení vašeho smartphonu s klimatizací“ na straně 44.

- 1 Spustěte aplikaci **SmartThings**.
- 2 Jakmile se zobrazí vyskakovací okna s dotazem na umístění, povolení Wi-Fi, Bluetooth, klepněte na **Start**.
- 3 Klepněte na **Log In**.
- 4 Pokud nemáte účet Samsung, vytvořte si jej klepnutím na **Add account**.
- 5 Přihlaste se ke svému účtu Samsung.
- 6 Vyjádřete souhlas s **TERMS AND CONDITIONS**.
- 7 Jakmile se zobrazí vyskakovací okno s dotazem na oprávnění přístupu k informacím o umístění, klepněte na **ALLOW**.

Aplikace SmartThings

Krok 5. Propojení vašeho smartphonu s klimatizací

- 1 Připojte napájecí kabel klimatizace a zapněte napájení.
- 2 Spusťte aplikaci **SmartThings**.
- 3 Na domovské obrazovce aplikace SmartThings klepněte na **Add device**.
- 4 Klepněte na **ADD DEVICE MANUALLY**.
- 5 Klepněte na **Air conditioner > Room air conditioner**.
- 6 Na dálkovém ovladači stiskněte nejméně na 4 sekundy tlačítko  (Časovač).

Abyste věděli, že ve vašem účtu Samsung probíhá registrace vybrané klimatizace, bude indikátor přenosu  několik sekund blikat a na displeji dálkového ovladače se zobrazí písmena **RF**. Po dokončení připojení indikátor přenosu  zhasne a písmena **RF** zmizí. Na domovskou obrazovku aplikace SmartThings bude přidána nová karta zařízení pro vybranou klimatizaci.

Krok 6. Ovládání klimatizace pomocí vašeho smartphonu

- 1 Spusťte aplikaci **SmartThings**.
- 2 Na domovské obrazovce aplikace SmartThings klepněte na kartu zařízení pro klimatizaci, která byla přidána během postupu v části „Krok 5. Propojení vašeho smartphonu s klimatizací“ na straně 44.
- 3 Podle tabulky na následující straně můžete dálkově ovládat klimatizaci ze svého smartphonu.

UPOZORNĚNÍ

- Výstražné upozornění na expozici RF – nutnost zachování vzdálenosti 20 cm při instalaci tohoto modulu.
- Upozornění na to, že tento modul nesmí být instalován a provozován současně s jiným radiovým zařízením bez dalšího posouzení nebo žádosti podané komisi FCC.

- Pokyn pro označení hostitelského systému. Hostitelský systém musí mít řádné označení prokazující, že „obsahuje FCC ID: A3LSWL-B70F“
- Vaše zařízení používá neharmonizovanou frekvenci a je určeno pro použití ve všech evropských zemích. Síť WLAN lze v EU uvnitř budov provozovat bez omezení, ve Francii je však nelze používat mimo budovy.

Specifikace

Wi-Fi	
Frekvenční rozsah	Výkon vysílače (max.)
2412–2472 MHz	20 dBm

Open Source Announcement

The software included in this product contains open source software. You may obtain the complete corresponding source code for a period of three years after the last shipment of this product by sending an email to mailto:oss.request@samsung.com.

It is also possible to obtain the complete corresponding source code in a physical medium such as a CD-ROM; a minimal charge will be required.

The following URL http://opensource.samsung.com/opensource/SMART_AT_051/seq/0 leads to the download page of the source code made available and open source license information as related to this product. This offer is valid to anyone in receipt of this information.



Kategorie	Funkce	Popis
Sledování	Nastavená teplota	Zobrazuje nastavenou teplotu.
	Aktuální teplota	Zobrazuje aktuální teplotu.
Ovládání	Napájení	Umožňuje zapnout nebo vypnout klimatizaci.
	Režim	Slouží k volbě požadované funkce.
	Teplota	Slouží k úpravě vnitřní nastavené teploty.
	Otáčky ventilátoru	Umožňuje nastavit otáčky ventilátoru v provozním režimu.
	Směr proudění vzduchu	Umožňuje nastavit směr proudění vzduchu z ventilátoru v provozním režimu.
	Wind-Free Chlazení	Umožňuje zapnout nebo vypnout funkci Wind-Free Cooling.
	Plánování činnosti	<p>Umožňuje zapnout nebo vypnout funkci časovače.</p> <ul style="list-style-type: none"> Maximální počet rozvrhů, které můžete nastavit pomocí funkce zapnutí/vypnutí časovače, je 10. Nastavené časy pro funkce zapnutí a vypnutí časovače se musí lišit. Po nastavení funkce zapnutí/vypnutí časovače zůstanou tato nastavení zachována, i když klimatizaci odpojíte a poté ji znovu připojíte.
	Volby	<p>Slouží k výběru funkce možností provozního režimu.</p> <ul style="list-style-type: none"> Dostupné možnosti se mohou lišit v závislosti na modelu klimatizace. Otáčky ventilátoru a směr proudění vzduchu se nastavují automaticky podle vybraných možností. Podrobné informace o možnostech produktu naleznete na straně 20 ~ 27.
Nastavení	<p>Umožňuje nastavit další funkce.</p> <ul style="list-style-type: none"> Po stisknutí tlačítka Settings na obrazovce ovládání můžete zkontrolovat nebo nastavit podrobné informace o klimatizaci. Lze nastavit funkce Čištění, Filtr a Beep. <ul style="list-style-type: none"> Je-li funkce Beep vypnuta, bude akustický signál vydávaný zařízením ztlumen. 	

MÁTE OTÁZKY NEBO KOMENTÁŘE?

ZEMĚ	VOLEJTE	NEBO NÁS NAVŠTIVTE ONLINE NA
UK	0330 SAMSUNG (7267864)	www.samsung.com/uk/support
IRELAND (EIRE)	0818 717100	www.samsung.com/ie/support
GERMANY	06196 77 555 77	www.samsung.com/de/support
FRANCE	01 48 63 00 00	www.samsung.com/fr/support
ITALIA	800-SAMSUNG (800.7267864)	www.samsung.com/it/support
SPAIN	91 175 00 15	www.samsung.com/es/support
PORTUGAL	808 207 267	www.samsung.com/pt/support
LUXEMBURG	261 03 710	www.samsung.com/be_fr/support
NETHERLANDS	088 90 90 100	www.samsung.com/nl/support
BELGIUM	02-201-24-18	www.samsung.com/be/support (Dutch) www.samsung.com/be_fr/support (French)
NORWAY	21629099	www.samsung.com/no/support
DENMARK	707 019 70	www.samsung.com/dk/support
FINLAND	030-6227 515	www.samsung.com/fi/support
SWEDEN	0771 726 786	www.samsung.com/se/support
POLAND	801-172-678* lub +48 22 607-93-33* Specjalistyczna infolinia do obsługi zapytań dotyczących telefonów komórkowych: 801-672-678* * (opłata według taryfy operatora)	http://www.samsung.com/pl/support/
HUNGARY	0680SAMSUNG (0680-726-7864)	www.samsung.com/hu/support
AUSTRIA	0800 72 67 864 (0800-SAMSUNG)	www.samsung.com/at/support
SWITZERLAND	0800 726 786 (0800-SAMSUNG)	www.samsung.com/ch/support (German) www.samsung.com/ch_fr/support (French)
CZECH	800 - SAMSUNG (800-726786)	www.samsung.com/cz/support
SLOVAKIA	0800 - SAMSUNG (0800-726 786)	www.samsung.com/sk/support
CROATIA	072 726 786	www.samsung.com/hr/support
BOSNIA	055 233 999	www.samsung.com/support
North Macedonia	023 207 777	www.samsung.com/mk/support
MONTENEGRO	020 405 888	www.samsung.com/support
SLOVENIA	080 697 267 (brezplačna številka)	www.samsung.com/si/support
SERBIA	011 321 6899	www.samsung.com/rs/support
ALBANIA	045 620 202	www.samsung.com/al/support
BULGARIA	*3000 Цена на един звазкци разговор 0800 111 31 Безплатен за всички оператори *8000 (apel in retea)	www.samsung.com/bg/support
ROMANIA	08008-726-78-64 (08008-SAMSUNG) Apel GRATUIT Atenție: Dacă efectuați apelul din rețeaua Digi (RCS/ RDS), vă rugăm să ne contactați formând numărul Telverde fără ultimele două cifre, astfel: 0800872678.	www.samsung.com/ro/support
CYPRUS	8009 4000 only from landline, toll free	www.samsung.com/gr/support
GREECE	80111-SAMSUNG (80111 726 7864) only from land line (+30) 210 6897691 from mobile and land line	
LITHUANIA	8-800-77777	www.samsung.com/lt/support
LATVIA	8000-7267	www.samsung.com/lv/support
ESTONIA	800-7267	www.samsung.com/ee/support