

## Návod na použitie

### Tepelné čerpadlo vzduch-voda



#### Č. modelu

Vnúťorná jednotka  
**WH-SDC0509L3E5**  
**WH-SDC0509L6E5**

Vonkajšia jednotka  
**WH-WDG05LE5**  
**WH-WDG07LE5**  
**WH-WDG09LE5**

#### SLOVAK

Pred použitím systému si, prosím, pozorne prečítajte tento návod a uchovávajte ho kvôli následnému nahliadnutiu.



Ďakujeme vám za zakúpenie výrobku od firmy Panasonic.

Návod na inštaláciu je priložený.

Ohľadom výrobného čísla a roku výroby vychádzajte, prosím, z identifikačného štítku.

## Obsah

Celkový prehľad systému, Prevádzkové podmienky .....	3
Bezpečnostné opatrenia .....	4-16
Ochranná zóna .....	17
Tlačidlá a displej diaľkového ovládania .....	18-19
Inicializácia .....	20
Rýchla ponuka .....	21
Použitie rýchlej ponuky .....	22-26
Ponuky .....	27-48

### pre používateľa

1 Nastavenie funkcií .....	27-28
1.1 Týždenný časovač	
1.2 Dovolenkový časovač	
1.3 Časovač tich. rež.	
1.4 Priorita tich. režimu	
1.5 Ohrievač miestnosti	
1.6 Ohrievač nádrže	
1.7 Sterilizácia	
2 Kontrola systému .....	29
2.1 Sledovanie energie	
2.2 Syst. info	
2.3 História chýb	
2.4 Kompresor	
2.5 Ohrievač	
3 Osobné nastavenie .....	30-31
3.1 Diaľkové ovládanie č.	
3.2 Zvuk dotyku	
3.3 Kontrast LCD	
3.4 Podsvietenie	
3.5 Intenzita podsv.	
3.6 Formát hodín	
3.7 Dátum a čas	
3.8 Jazyk	
3.9 Odomknúť heslo	
4 Servisný kontakt .....	31
4.1 Kontakt 1 / Kontakt 2	

### Informácie pre technika vykonávajúceho inštaláciu

5 Nast. inšt. prog. > Nastavenie systému .....	32-42
5.1 Voliteľné pripojenie PCB	
5.2 Zóna a snímač	
5.3 Výkon ohrievača	
5.4 Proti zamŕzaniu	
5.5 Pripojenie nádrže	
5.6 Kapacita TUV	
5.7 Pripojenie vyrovnávacej nádrže	
5.8 Ohrievač nádrže	
5.9 Ohr. spodnej vane	
5.10 Alternatívny vonkajší snímač	
5.11 Bivalentné prip.	
5.12 Externý SW	
5.13 Solárne pripojenie	
5.14 Ext. chybový signál	
5.15 Regulácia dopytu	
5.16 SG ready	
5.17 SW externého kompresora	
5.18 Cirkulačná kvapalina	
5.19 SW chlad.-vykur.	
5.20 Vynútený ohrievač	
5.21 Vyn. rozmr.	
5.22 Signál rozmraz.	
5.23 Prietok čerpadla	
5.24 Rozmrazovanie TUV	
5.25 Ovládanie vykur.	
5.26 Externý merač	
5.27 Elektrická anóda	
6 Nast. inšt. prog. > Nast. prevádzky .....	43-47
6.1 Kúrenie	
6.2 Chladenie	
6.3 Auto	
6.4 Nádrž	
7 Nast. inšt. prog. > Nastavenie služby .....	47-48
7.1 Maximálna rýchlosť čerpadla	
7.2 Suchý betón	
7.3 Servisný kontakt	
8 Nast. inšt. prog. > Nastavenie DO .....	48
Pokyny pre čistenie .....	49-50
Riešenie problémov .....	51-52
Informácie .....	53-54

## Pred použitím sa uistite, že systém bol nainštalovaný správne autorizovaným predajcom, v súlade s uvedenými pokynmi.

- **Teplé čerpadlo vzduch-voda od firmy Panasonic** je delený systém pozostávajúci z dvoch jednotiek: vnútornej a vonkajšej. Tento systém je určený na prevádzku s jednotkou vodnej nádrže Panasonic. Ak sa nepoužíva spolu s jednotkou vodnej nádrže Panasonic, spoločnosť Panasonic nezaručuje normálnu prevádzku ani spoľahlivosť systému.
- Tento návod na použitie popisuje ako prevádzkovať systém s použitím vnútornej a vonkajšej jednotky.
- Ohľadom činnosti ostatných jednotiek ako vodná nádrž, radiátor, externý tepelný regulátor a podlahové kúrenie, vychádzajte z návodu na použité každého výrobku.
- Niektoré funkcie, ktoré sú popísané v tomto návode, nemôžu byť aplikované na váš systém.
- Ohľadom podrobnejších informácií sa obráťte na vášho najbližšieho autorizovaného predajcu.
- Vonkajšiu jednotku nainštalujte vonku.
- Systém je možné zablokovať, aby fungoval v režime KÚRENIA a znemožniť fungovanie v režime CHLADENIA.

### Celkový prehľad systému

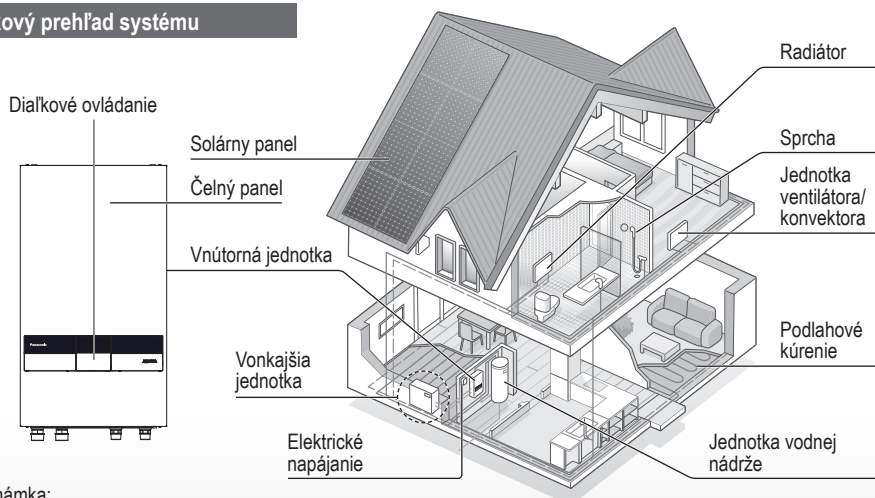

#### Poznámka:

Odporúča sa neotvárať čelný panel (je určený len na použitie autorizovaným predajcom/špecialistom)

Ilustrácie uvedené v tomto návode sú určené len pre vysvetlenie a môžu sa líšiť od aktuálnej jednotky. Podliehajú zmenám bez predošlého upozornenia, kvôli ďalšiemu zlepšovaniu.

## Prevádzkové podmienky

	KÚRENIE (OKRUH)	*1, *2 CHLADENIE (OKRUH)
Výstupná teplota vody (°C) (min./max.)	20 / 55 (Spodná teplota prostredia -20 °C) *3 20 / 75 (Horná teplota prostredia -10 °C) *3	5 / 20
Teplota vonkajšieho prostredia (°C) (min./max.)	-25 / 35	10 / 43

Keď je vonkajšia teplota mimo rozsahu uvedeného v tabuľke, vykurovací výkon výrazne poklesne a môže dôjsť k zastaveniu činnosti jednotky kvôli jej ochrane.

Jednotka sa automaticky reštartuje po návrate vonkajšej teploty do uvedeného rozsahu.

\*1 Systém je zamknutý pre činnosť bez režimu CHLADENIA. Môže byť odomknutý len autorizovanými technikmi, vykonávajúcimi inštalácie, alebo našimi autorizovanými servisnými partnermi.

\*2 Zobrazené len v prípade, ak je CHLADENIE odblokované (myslí sa tým, keď je k dispozícii režim CHLADENIA)

\*3 Medzi vonkajšou teplotou -10 °C a -20 °C, výstupná teplota vody postupne poklesne zo 75 °C na 55 °C.

# Bezpečnostné opatrenia

Aby ste predišli vlastnému zraneniu, zraneniu iných osôb alebo škodám na majetku, prosím, postupujte v súlade s nižšie uvedenými pokynmi:

Nesprávna činnosť spôsobená nedodržaním nižšie uvedených pokynov môže spôsobiť zranenie alebo poškodenie s vážnosťou, ktorých závažnosť je klasifikovaná nasledovne:

 <b>VAROVANIE</b>	Uvedené symboly varujú pred smrťou alebo vážnym ublížením na zdraví.
---	--

 <b>VÝSTRAHA</b>	Výstražné štítky varujú pred ublížením na zdraví alebo škodou na majetku.
--	---

Pokyny, ktoré je potrebné dodržiavať, sú klasifikované nasledujúcimi symbolmi:

	Tieto symboly označujú činnosť, ktorá je <b>ZAKÁZANÁ</b> .
---	--

  	Tieto symboly označujú činnosti, ktoré sú <b>POVINNÉ</b> .
---	--



## VAROVANIE

### Vnútrotná a vonkajšia jednotka



Toto zariadenie môžu používať deti vo veku od 8 rokov, a osoby so zníženými fyzickými, zmyslovými alebo duševnými schopnosťami, alebo s chýbajúcimi skúsenosťami a znalosťami, ak sú pod dozorom, alebo ak boli poučené ohľadne bezpečného spôsobu použitia zariadenia, a ak pochopili súvisiace riziká. Deti sa nesmú hrať so zariadením. Čistenie a údržbu zverené používateľovi nesmú vykonávať deti bez dozoru.

Kvôli vyčisteniu vnútorných častí, oprave, inštalácii, odstráneniu, demontáži a opätovnej inštalácii jednotky sa obráťte, prosím, na autorizovaného predajcu alebo špecialistu. Nevhodná manipulácia môže spôsobiť únik, zásah elektrickým prúdom alebo požiar.

O použití akéhokoľvek špecifického chladiva sa poraďte s autorizovaným predajcom alebo špecialistom. Použitie iného typu chladiva, ako je uvedené, môže spôsobiť poškodenie výrobku, prasknutie, ublíženie na zdraví atď.



Nepoužívajte iné prostriedky na urýchlenie procesu rozmrazenia alebo na čistenie ako odporúča výrobca. Akákoľvek nevhodná metóda alebo nekompatibilný materiál môže výrobok poškodiť, spôsobiť prasknutie a vážne ublíženie na zdraví.

Neinštalujte jednotku do potenciálne výbušnej alebo horľavej atmosféry. V opačnom prípade môže dôjsť k vzniku požiaru.



Nevkladajte prsty alebo iné predmety do vnútornej alebo vonkajšej jednotky systému vzduch-voda; otáčajúce sa časti by mohli spôsobiť zranenie.



Nedotýkajte sa vonkajšej jednotky pri výskyte bleskov počas búrky, pretože by to mohlo viesť k zásahu elektrickým prúdom.

Nesadajte si na jednotku a nevystupujte na ňu; mohlo by dôjsť k náhodnému pádu.



Neinštalujte vnútornú jednotku vonku. Bola navrhnutá výhradne pre inštaláciu v interiéri.

## Elektrické napájanie



Nepoužívajte zmenený napájací kábel, spojovací kábel, predĺžovací kábel alebo nešpecifikovaný kábel, aby sa zabránilo prehriatiu a vzniku požiaru.



Pre zabránenie prehriatia, požiaru alebo zásahu elektrickým prúdom:

- Nezdierajte ten istý zdroj napájania s inými zariadeniami.
- Nevykonávajte súvisiace úkony mokrými rukami.
- Neohýbajte príliš napájací kábel.



Ak je napájací kábel poškodený, musí ho vymeniť autorizovaný predajca kvôli zabráneniu riziku.

Táto jednotka je vybavená prúdovým chráničom bez vstavanej nadprúdovej ochrany / napätovým chráničom (RCCB/ELCB). Požiadajte autorizovaného predajcu o pravidelnú kontrolu činnosti PCH/NCH, hlavne po inštalácii, kontrole alebo údržbe. Nesprávna činnosť RCCB/ELCB môže viesť k zásahu elektrickým prúdom a/alebo k požiaru.



Dôrazne sa odporúča, aby bol na mieste nainštalovaný prúdový chránič (RCD) kvôli zabráneniu zásahu elektrickým prúdom a/alebo vzniku požiaru.

Pred prístupom k svorkovniciam musia byť všetky napájacie obvody odpojené.

Pri výskyte akejkoľvek neobvyklej činnosti / poruchy prestaňte zariadenie používať a odpojte elektrické napájanie (Hrozí riziko dymu / požiaru / zásahu elektrickým prúdom).

Príklady neobvyklej činnosti / poruchy.

- Dochádza k častým vypnutiam prúdového chrániča bez vstavanej nadprúdovej ochrany / napätového chrániča.
- Bol pozorovaný zápach z horenia.
- Bol pozorovaný neobvyklý hluk alebo vibrácie.
- Dochádza k únikom horúcej vody z vnútornej jednotky.

Ohľadom údržby/opravy sa obráťte na vášho miestneho predajcu.

Počas kontroly a údržby používajte ochranné rukavice.



Toto zariadenie musí byť uzemnené, aby sa zabránilo zásahu elektrickým prúdom alebo požiaru.



Zabráňte zásahu elektrickým prúdom vypnutím elektrického napájania v nasledovných prípadoch:

- pred čistením alebo vykonávaním servisu,
- pred dlhodobým obdobím nečinnosti.

Toto zariadenie je určené pre viacnásobné použitie. Aby sa zabránilo zásahu elektrickým prúdom, popáleniu a/alebo smrteľnému ublíženiu na zdraví, pred prístupom k akejkoľvek svorkovnici vo vnútornej jednotke vypnite všetky elektrické napájania.

# Bezpečnostné opatrenia



## VÝSTRAHA

### Vnútoraná a vonkajšia jednotka



Neumývajte vnútornú jednotku vodou, benzínom, riedidlom alebo umývacím práškom, aby sa zabránilo poškodeniu alebo korózii jednotky.

Neinštalujte jednotku do blízkosti zápalných materiálov alebo do kúpeľne. V opačnom prípade hrozí zásah elektrickým prúdom a/alebo požiar.

Nedotýkajte sa ostrých hliníkových rebier, aby ste sa neporanili.



Nepoužívajte systém počas sterilizácie, aby sa zabránilo popáleniu horúcou vodou alebo prehriatiu sprchy.

Neroberte jednotku kvôli čisteniu, aby predišli zraneniu.

Pri čistení jednotky nevystupujte na nestabilnú lavičku, aby predišli zraneniu.

Nekladte na jednotku vázy alebo nádoby a vodu. Voda by mohla vniknúť do jednotky a zhoršiť stav izolácie. To by mohlo viesť k zásahu elektrickým prúdom.



Zabráňte úniku vody tým, že sa uistíte, že vypúšťacia rúrka:  
-je správne pripojená,  
-je udržiavaná v dostatočnej vzdialenosti od odkvapov a nádob,  
-a že nie je ponorená do vody.

Po dlhšej dobe používania alebo po použití s akýmkoľvek horľavým zariadením miestnosť pravidelne vetrajte.

Po dlhšej dobe používania sa uistíte, že nedošlo k zhoršeniu stavu stojanov, aby sa zabránilo pádu jednotky.



Vodovodné potrubie v obývanom priestore musí byť nainštalované tak, aby bolo chránené pred náhodným poškodením počas činnosti a servisu.

Musia byť prijaté opatrenia na zabránenie nadmerným vibráciám alebo pulzáciám vodovodného potrubia.

Ochráňte vodovodné potrubie pred náhodným prasknutím v dôsledku pohybu zariadenia alebo v dôsledku činnosti pri rekonštrukcii.

### Diaľkové ovládanie



Nenamáčajte diaľkové ovládanie. V opačnom prípade môže dôjsť k zásahu elektrickým prúdom a/alebo k vzniku požiaru.

Nestláčajte tlačidlá na diaľkovom ovládaní s použitím tvrdých alebo ostrých predmetov. V opačnom prípade môže dôjsť k poškodeniu jednotky.

Neumývajte diaľkové ovládanie vodou, benzínom, riedidlom alebo čistiaci práškom.

Nevykonávajte sami kontrolu alebo údržbu diaľkového zariadenia. Aby sa zabránilo zraneniu v dôsledku nesprávnej činnosti, obráťte sa a autorizovaného predajcu.



## VAROVANIE

**Tento spotrebič je naplnený chladivom R290 (extrémne horľavý plyn, bezpečnostná skupina A3 podľa ISO 817).**

Pri úniku chladiva a jeho vystavení externému zdroju zapálenia hrozí riziko požiaru.



### Vnútrotná a vonkajšia jednotka



V blízkosti výrobku je vymedzená ochranná zóna. Pozri časť Ochranná zóna.

Nezabudnite, že chladivo je bez zápachu. Preto sa odporúča zabezpečiť vhodné detektory plynového chladiva, aby boli funkčné a aby boli schopné upozorniť na prípadný únik.

Zabráňte upchatiu požadovaných vetracích otvorov.



Neprepichujte a nezapaľujte zariadenie, pretože je pod tlakom. Nevystavujte zariadenie žiaru, plameňom, iskrám alebo iným zdrojom zapálenia. Mohlo by vybuchnúť a spôsobiť zranenie alebo smrť.

### Opatrenia pre používanie chladiva R290



Miešanie chladív rôzneho druhu v systéme je zakázané.

- Činnosť, údržba, opravy a doplnenie chladiva musí byť vykonané skúseným personálom, certifikovaným pre používanie horľavých chladív v súlade s odporúčaniami výrobcu. Všetci pracovníci, zaisťujúci činnosť, servis alebo údržbu systému alebo súvisiacich častí zariadenia, musia byť vyškolení a certifikovaní.
- Akákoľvek časť rozvodu (výparníky, chladiče vzduchu, klimatizačná jednotka, kondenzátory alebo zberače chladiva) ani potrubie nesmie byť umiestnené v blízkosti zdrojov tepla, otvoreného ohňa, plynového zariadenia v činnosti alebo elektrického ohrievača v činnosti.
- Používateľ/vlastník alebo ich autorizovaný zástupca musí pravidelne kontrolovať alarmy, mechanickú ventiláciu a detektory, najmenej raz ročne, kde to vyžadujú národné predpisy, kvôli zaisteniu ich správnej činnosti.
- Musí byť vedený denník zariadenia. Výsledky uvedených kontrol musia byť zaznamenané do denníka.
- V prípade ventilácie v obývaných priestoroch je potrebné sa uistiť, že prúdeniu vzduchu nebráni žiadna prekážka.

# Bezpečnostné opatrenia



- Pred uvedením nového chladiaceho systému do činnosti musí zodpovedná osoba zaistiť, aby vyškolený a certifikovaný prevádzkový personál bol poučený v súlade s návodom o konštrukcii, dozore, prevádzke a údržbe chladiaceho systému, ako aj o bezpečnostných opatreniach, ktoré je potrebné dodržať, a o vlastnostiach použitého chladiva.
- Nižšie sú uvedené všeobecné požiadavky na vyškolený a certifikovaný personál:
  - a) znalosť legislatívy, predpisov a noriem, týkajúcich sa horľavých chladív;
  - b) podrobné znalosti a zručnosti pri manipulácii s horľavými chladivami, s používaním osobných ochranných prostriedkov, s predchádzaním únikom chladiva, s manipuláciou s tlakovými fľašami, plnením, s detekciou úniku, regeneráciou a likvidáciou;
  - c) schopnosť pochopiť a aplikovať v praxi požiadavky na národnú legislatívu, predpisy a normy;
  - d) neustále absolvovanie pravidelných a zdokonaľovacích školeniach na zachovanie tejto odbornosti.
  - e) Uistite sa, že ochranné zariadenia, chladiaci cyklus sú riadne chránené pred nepriaznivými poveternostnými vplyvmi (ako nebezpečenstvo hromadenia vody a jej zamrznutia v prepúšťacích potrubiach alebo akumulácie nečistôt a úlomkov).



## 1. Inštalácia (potrebný priestor)

- Uistite sa, že vodovodné potrubie je chránené pred fyzickým poškodením.
- Uistite sa, že mechanické spojenia sú prístupné pre údržbu.
- V prípadoch vyžadujúcich mechanickú ventiláciu musia byť ventilačné otvory voľné a neupchaté.
- Musí byť v zhode s národnými predpismi, týkajúcimi sa plynu, s platnými komunálnymi nariadeniami a s platnou legislatívou. Upozorníte príslušné orgány v súlade so všetkými aplikovateľnými predpismi.
- Pri likvidácii výrobku dodržte opatrenia uvedené v časti č. 12 a postupujte v súlade s národnými predpismi.  
Ohľadom vhodnej manipulácie sa vždy obráťte na miestne komunálne úrady.





## 2. Servis

### 2-1. Servisný personál

- Kontrolu, dozor a údržbu systému vykonáva vyškolený certifikovaný servisný personál, ktorý je zamestnaný používateľom alebo zodpovednou treťou stranou.
  - Uistite sa, že nedochádza k únikom z náplne chladiva.
  - Všetci kvalifikovaní pracovníci, zainteresovaní do práce alebo do prerušenia okruhu chladiva, musia mať platný certifikát od hodnotiaceho orgánu akreditovaného pre priemysel, ktorý autorizuje kompetenciu pre bezpečnú manipuláciu s chladivami, v súlade so špecifikáciou hodnotenia uznanou pre priemysel.
  - Servis musí byť vykonávaný v súlade s odporúčaniami výrobcu zariadenia. Údržba a oprava, ktoré vyžadujú ďalší skúsený personál, musí byť vykonaná pod dozorom osoby kompetentnej ohľadne používania horľavých chladív.
  - Servis musí byť vykonaný v súlade s odporúčaniami výrobcu.
- 



## 2-2. Pracovná činnosť

- Pred zahájením práce na systémoch obsahujúcich horľavé chladivá sú potrebné bezpečnostné kontroly kvôli zaisteniu minimalizácie rizika vzplanutia. Pri oprave chladiaceho systému musia byť pred vykonávaním práce na systéme zohľadnené opatrenia uvedené v častiach 2-2 až 2-8.
  - Práca musí byť vykonaná za kontrolného postupu, aby sa minimalizovalo riziko prítomnosti horľavého plynu alebo výparov počas vykonávania práce.
  - Všetok personál údržby a ostatní pracovníci pracujúci v danom priestore sú poučení ohľadom druhu vykonávanej práce a sú pod dozorom.
  - Nepracujte v uzavretých priestoroch. Vždy sa uistite, že ste vzdialení od zdroja, v bezpečnostnej vzdialenosti najmenej 2 metre, alebo vo voľnom priestore s polomerom najmenej 2 metre.
  - Oblečte si vhodný ochranný odev, vrátane ochrany dýchacích ciest, v závislosti na konkrétnych podmienkach.
  - Udržiavajte všetky zdroje zapálenia a horúce kovové povrchy v dostatočnej vzdialenosti.
-

# Bezpečnostné opatrenia



## 2-3. Kontrola prítomnosti chladiva

- Pred zahájením práce i počas práce musí byť priestor kontrolovaný vhodným detektorom chladiva, kvôli upozorneniu technika na potenciálne horľavú atmosféru.
- Uistite sa, že použité zariadenie na detekciu úniku je vhodné pre horľavé chladivá, t. j. že neprodukuje iskry, že je vhodne utesnené, a že sa vyznačuje vlastnou bezpečnosťou.
- V prípade úniku/vyliatia okamžite vyvetrajte daný priestor a zdržiavajte sa proti vetru a v dostatočnej vzdialenosti od vyliatia/uvoľnenia.
- V prípade úniku/vyliatia upozornite prítomné osoby, aby sa zdržiavali proti vetru z hľadiska vyliatia/úniku, okamžite izolujte rizikový priestor a zabezpečte, aby nepovoláný personál zostal mimo daný priestor.



## 2-4. Prítomnosť hasiaceho prístroja

- Ak je potrebné vykonať na chladiacom zariadení alebo na súvisiacich častiach prácu za tepla, po ruke musí byť vhodné hasiace zariadenie.
- Majte v priľahlom priestore k priestoru plnenia práškový hasiaci prístroj alebo hasiaci prístroj s CO<sub>2</sub>.



## 2-5. Žiadne zdroje zapálenia

- Žiadna osoba vykonávajúca prácu na chladiacom systéme nesmie používať žiadny zdroj zapálenia spôsobom, ktorý by mohol viesť k riziku požiaru alebo výbuchu. Pri vykonávaní takýchto prác sa nesmie fajčiť.
- Všetky možné zdroje zapálenia, vrátane fajčenia cigariet, musia byť udržiavané v dostatočnej vzdialenosti od miesta inštalácie, opravy, odstraňovania a likvidácie, počas ktorej by mohlo dôjsť k uvoľneniu horľavého chladiva do okolitého priestoru.
- Pred zahájením prác musí byť priestor okolo zariadenia skontrolovaný s cieľom uistiť sa, že sa v ňom nenachádzajú žiadne riziká horenia alebo zapálenia.
- Musia byť viditeľné výstražné štítky „Zákaz fajčiť“.



## 2-6. Vetraný priestor

- Pred preniknutím do systému alebo pred vykonávaním prác za tepla sa uistite, že priestor je otvorený, alebo že je vhodne vetraný.
- Stupeň ventilácie musí byť dodržaný aj počas vykonávania práce.
- Ventilácia musí bezpečne rozptýliť uvoľnené chladivo a najlepšie je, ak ho vypudí von, do atmosféry.



## 2-7. Kontroly na chladiacom zariadení

- Ak sa vymieňajú elektrické komponenty, musia byť vhodné na daný účel a musia vyhovovať správnej špecifikácii.
- Zakaždým musia byť dodržané pokyny personálu údržby a servisu.
- V prípade pochybností požiadajte o pomoc na technické oddelenie výrobcu.
- Pri inštalácii horľavých chladív musia byť aplikované nasledovné kontroly:
  - Ventilačné zariadenia a výstupy musia byť funkčné a nesmú byť upchaté.
  - Pri použití nepriameho chladiaceho okruhu musí byť pomocný okruh skontrolovaný z hľadiska prítomnosti chladiva.
  - Označenie zariadenia musí byť viditeľné a čitateľné. Označenia a symboly, ktoré sú nečitateľné, musia byť opravené.
  - Chladiace potrubie alebo komponenty musia byť nainštalované v polohe, v ktorej je nepravdepodobné, že by boli vystavené látke, spôsobujúcu koróziu týchto komponentov, s výnimkou prípadu, keď sú tieto komponenty vyrobené z materiálov, ktoré sú veľmi odolné voči korózii alebo sú vhodne chránené proti korózii.



## 2-8. Kontroly na elektrických zariadeniach

- Opravy a údržba elektrických komponentov musí zahŕňať počiatočné bezpečnostné kontroly postupy pre kontrolu komponentov.
- Počiatočné bezpečnostné kontroly musia zahŕňať aj, ale nielen:
  - Kontrolu vybitia kondenzátorov: musí to byť vykonané bezpečným spôsobom, aby sa zabránilo iskreniu.
  - Kontrolu absencie elektrických komponentov a kabeláže pod napätím počas plnenia, doplňovania alebo čistenia systému.
  - Kontrolu neprerušenosti zemniaceho pripojenia.
- Zakaždým musia byť dodržané pokyny personálu údržby a servisu.
- V prípade pochybností sa obráťte na technické oddelenie výrobcu so žiadosťou o pomoc.
- V prípade existencie poruchy, ktorá by mohla ohroziť bezpečnosť nesmie byť k obvodu pripojené žiadne elektrické napájanie, až kým nebude uspokojivo vyriešená.
- Ak porucha nemôže byť opravená hneď, ale je potrebné pokračovať v činnosti, musí byť použité vhodné dočasné riešenie.
- Majiteľ zariadenia musí byť informovaný, alebo mu musí byť nahlásené, že všetky zúčastnené strany boli upozornené nižšie uvedeným spôsobom.



### 3. Opravy utesnených komponentov

- Počas opráv utesnených komponentov musia byť všetky elektrické napájania odpojené od zariadenia, na ktorom sa pracuje, ešte pred demontážou utesnených krytov atď.
  - Ak je nevyhnutné, aby bolo elektrické napájanie zariadenia počas servisu v činnosti, musí byť do najkritickejšieho bodu umiestnené trvale pracujúce zariadenie na detekciu úniku, s cieľom upozorniť na potenciálne rizikovú situáciu.
  - Mimoriadnu pozornosť je potrebné venovať nasledovným postupom, aby sa zabezpečilo, že pri práci na elektrických komponentoch nebude kryt narušený takým spôsobom, aby bola ovplyvnená úroveň ochrany. To zahŕňa poškodenie káblov, nadmerný počet pripojení, svorkovnice, ktoré nie sú vyrobené podľa pôvodnej špecifikácie, poškodenie tesnení, nesprávne nasadené káblivé priechodky atď.
  - Uistite sa, že zariadenie je namontované bezpečne.
  - Uistite sa, že stav tesnení alebo tesniacich materiálov nie je zhoršený natoľko, aby naďalej slúžil na zabránenie vniknutiu horľavej atmosféry.
  - Výmena dielov musí byť vykonaná v súlade so špecifikáciami výrobcu.
- POZNÁMKA: Použitie silikónového tesnenia môže zabrániť účinnosti niektorých typov zariadení na detekciu úniku.

Komponenty s vlastnou bezpečnosťou nesmú byť pred prácou na nich izolované.



### 4. Oprava komponentov s vlastnou bezpečnosťou

- Neaplikujte do obvodu žiadnu trvalú indukčnú alebo kapacitnú záťaž bez toho, aby ste sa uistili, že neprekročí dovolené napätie a prúd používaného zariadenia.
- Komponenty s vlastnou bezpečnosťou sú jediné časti, na ktorých sa môže pracovať, keď sú pod napätím a je prítomná horľavá atmosféra.
- Skúšobný prístroj sa musí vyznačovať správnu charakteristikou.
- Pri výmene komponentov používajte len časti uvedené výrobcom. Časti neuvedené výrobcom môžu viesť k zapáleniu chladiva v atmosfére v dôsledku úniku.



### 5. Kabeláž

- Skontrolujte, či je kabeláž vystavená opotrebovaniu, korózii, nadmernému tlaku, vibráciám, ostrým hranám alebo iným nepriaznivým účinkom prostredia.
- Kontrola musí zohľadňovať účinky starnutia alebo nepretržitých vibrácií zo zdrojov ako kompresory alebo ventilátory.



### 6. Detekcia horľavých chladiv

- V žiadnom prípade nesmú byť potenciálne zdroje zapálenia použité pri hľadaní alebo detekcii únikov chladiva.
- Halogénová lampa (alebo akýkoľvek iný detektor používajúci otvorený oheň) sa nesmie používať.



## 7. Nasledovné metódy detekcie úniku sú považované za prijateľné pre všetky chladiace systémy

- Žiadne úniky nesmú byť detekované s použitím detekčného zariadenia s citlivosťou úniku 5 g/rok chladiva alebo pri tlaku najmenej 0,25-krát maximálny dovolený tlak ( $> 0,98 \text{ MPa}$ , max.  $3,90 \text{ MPa}$ ), napríklad univerzálne detekčné zariadenie typu sniffer.
- Elektronické detektory úniku môžu byť použité na detekciu horľavých chladív, ale ich citlivosť nemusí byť vhodná, alebo môžu vyžadovať opakovanú kalibráciu. (Zariadenie na detekciu musí byť kalibrované v priestore bez prítomnosti chladiva.)
- Uistite sa, že detektor nie je potenciálnym zdrojom zapálenia, a že je vhodný pre použité chladivo.
- Zariadenie na detekciu úniku musí byť nastavené na percentuálny podiel dolnej medze horľavosti (LFL) chladiva a musí byť kalibrované na použité chladivo a musí byť potvrdený vhodný percentuálny podiel plynu (maximálne 25 %).
- Pri väčšine chladív je možné použiť kvapaliny na detekciu úniku, napríklad látky pre bublinovú metódu a fluorescenčnú metódu. Nepoužívajte čistiace prostriedky, ktoré obsahujú chlór, pretože môžu reagovať s chladivom a môže dôjsť ku korózii medeneho potrubia.
- Ak existuje podozrenie na existenciu úniku, je potrebné odstrániť/zhasnúť akýkoľvek otvorený oheň.
- Ak sa zistí únik chladiva, ktorý si vyžaduje spájkovanie, musí sa zo systému odobrať všetko chladivo. Pre odstránenie chladiva musia byť dodržané opatrenia uvedené v časti 8.



## 8. Odstránenie a odvedenie

- Pri vnikaní do chladiaceho okruhu kvôli vykonaniu opráv – alebo kvôli akýmkoľvek iným účelom – musia byť použité obvyklé postupy. Aj napriek tomu je dôležité, aby boli dodržané najlepšie postupy s ohľadom na horľavosť. Je potrebné dodržať nasledovný postup: odstráňte chladivo -> vyčistite okruh inertným plynom -> odvedte ho -> vyčistite inertným plynom -> otvorte okruh prerazaním. Nesmie sa použiť spájkovanie.
- Náplň chladiva musí byť zachytená do správnych rekuperačných valcov.
- Systém musí byť vyčistený s OFN, aby sa zaisťovala bezpečnosť zariadenia.

OFN = dusík bez kyslíka; typ inertného plynu.

- Tento proces môže vyžadovať niekoľko opakovaných čistení.
- Pre tento účel nesmie byť použitý vzduch alebo kyslík.
- Vyčistenie musí byť dosiahnuté prerušením vákua v systéme s OFN a naplnením pod takom, až do dosiahnutia pracovného tlaku. Následne je potrebné systém odvzdušniť do atmosféry a na záver siahnúť na vákuum.
- Tento proces sa musí opakovať, kým sa v systéme nenachádza žiadne chladivo (kým koncentrácia preplachovacieho plynu nie je 0,25 LFL alebo menej podľa detektora úniku).  
 $\approx 0,25 \text{ LFL} = 0,525 \text{ Vol\%}$
- Pri použití finálneho naplnenia s OFN musí byť systém zavzdušnený na atmosférický tlak, aby bol schopný pracovať.
- Tento úkon je jednoznačne nevyhnutný, ak sa majú na potrubí vykonať úkony spájkovania.

# Bezpečnostné opatrenia



- Uistite sa, že výstup pre vákuové čerpadlo sa nenachádza v blízkosti žiadnych potenciálnych zdrojov zapálenia, a že je k dispozícii ventilácia.



## 9. Postupy pri plnení

- Okrem klasických plniacich postupov musia byť dodržané aj nasledovné požiadavky.
  - Pri použití plniaceho zariadenia sa uistite, že nedôjde ku kontaminácii rôznymi chladivami.
  - Hadice alebo potrubia musia byť čo najkratšie, kvôli minimalizácii množstva chladiva, ktoré sa v nich nachádza.
  - Nádrže musia byť udržiavané vo vhodnej polohe, v súlade s pokynmi.
  - Pred plnením chladiaceho systému chladivom sa uistite, že chladiaci systém je uzemnený.
  - Po dokončení plnenia označte systém štítkom (ak už nie je).
  - Mimoriadnu starostlivosť je potrebné venovať nepreplneniu chladiaceho systému.
- Pred doplňovaním systému musí byť vykonaná tlaková skúška s OFN (pozri časť 8).
- Po dokončení plnenia a pred uvedením do prevádzky musí byť systém odskúšaný, či nedochádza k únikom.
- Pred odchodom z výrobného závodu musí byť vykonaná nasledovná skúška únikov.
- Pri plnení a vypúšťaní chladiva sa môže hromadiť elektrostatický náboj a môže vzniknúť rizikový stav. Aby ste predišli výbuchu alebo požiaru, rozptýľte statickú elektrinu počas presunu uzemnením a prepojením nádob a zariadenia pred plnením/vypúšťaním.



## 10. Vyradenie z prevádzky

- Pred vykonaním tohto postupu je nevyhnutné, aby bol technik úplne zoznámený so zariadením a s podrobnými informáciami, ktoré sa ho týkajú.
- Je odporúčanou dobrou praxou, aby boli všetky chladivá bezpečne rekuperované.
- Opätovné použitie regenerovaného chladiva je zakázané.
- Je nevyhnutné, aby bolo elektrické napájanie k dispozícii ešte pred zahájením úlohy.
  - a) Zoznámte sa so zariadením a s jeho činnosťou.
  - b) Vykonajte úsekové odpojenie systému od zdroja elektrického napájania.
  - c) Pred zahájením postupu sa uistite, že:
    - v prípade potreby je dostupné mechanické manipulačné zariadenie pre manipuláciu s nádržami chladiva;
    - všetky potrebné osobné ochranné prostriedky a detektory úniku sú dostupné a správne používané;
    - proces rekuperácie zakaždým prebieha pod dozorom kompetentnej osoby;
    - zariadenie na rekuperáciu a nádrže sú v zhode s príslušnými normami;
  - d) Pred zahájením rekuperácie sa uistite, že nádrž je umiestnená na váhach.
  - e) Uveďte do činnosti rekuperačný stroj a postupujte podľa pokynov.
  - f) Nepreplňte nádrže. (Neplňte ich na viac ako 80 % objemu pre naplnenie kvapalinou).
  - g) Neprekračujte maximálny pracovný tlak valca, a to ani dočasne.



h) Ak boli nádrže naplnené správne, a proces bol dokončený, uistite sa, že nádrže a zariadenie boli bezprostredne odstránené z daného miesta a že ventily na úsekové odpojenie zariadenia boli zatvorené.

- Pri plnení chladivom alebo pri jeho vyprázdňovaní sa môže hromadiť elektrostatický náboj a môžu vzniknúť rizikové stavy. Aby ste predišli výbuchu alebo požiaru, rozptýľte statickú elektrinu počas presunu uzemnením a prepojením nádob a zariadenia pred plnením/vypúšťaním.



### 11. Označenie štítkom

- Zariadenie musí byť označené štítkom, na ktorom je uvedené, že bolo vyradené z prevádzky a že chladivo bolo vypustené.
- Na štítku musí byť uvedený dátum a podpis.
- Uistite sa, že na štítkoch na zariadení je uvedené, že zariadenie obsahuje horľavé chladivo.



### 12. Rekuperácia

- Pri odstraňovaní chladiva zo systému kvôli servisu alebo kvôli vyradeniu z prevádzky sa odporúča osvedčený postup a bezpečne odstrániť všetky chladivá.
- Pri presune chladiva do nádrží sa uistite, že boli použité vhodné nádrže na rekuperáciu chladiva.
- Uistite sa, že je k dispozícii správny počet nádrží na udržanie náplne celého systému.
- Všetky nádrže určené na použitie boli navrhnuté pre chladivo získané rekuperáciou a označené štítkom pre toto chladivo (napr. Špeciálne nádrže pre rekuperáciu chladiva).
- Nádrže musia byť vybavené pretlakovým ventilom a príslušnými uzatváracími ventilmi v dobrom prevádzkovom stave.
- Obsah rekuperačných nádrží je odvedený a v prípade možnosti sú pred rekuperáciou ochladené.
- Zariadenie na rekuperáciu musí byť v dobrom prevádzkovom stave, so súborom príkazov týkajúcich sa zariadenia, ktoré je po ruke, a ktoré musí byť vhodné pre rekuperáciu horľavých chladív.
- Uistite sa, že zariadenie na regeneráciu nie je potenciálnym zdrojom zapálenia a je vhodné pre používané chladivo.
- Okrem toho musí byť dostupná súprava kalibrovaných váh, ktoré sú v dobrom prevádzkovom stave.
- Hadice musia byť vybavené bezúnikovými odpájacími spojkami a musia byť v dobrom stave.

# Bezpečnostné opatrenia



- Pred použitím zariadenia na rekuperáciu skontrolujte, či je v dobrom prevádzkovom stave, či bolo náležite udržiavané a či sú všetky súvisiace elektrické komponenty utesnené, aby sa zabránilo vznieteniu v prípade úniku chladiva. V prípade pochybností sa obráťte na výrobcu.
- Chladivo pochádzajúce z rekuperácie je potrebné vrátiť dodávateľovi chladiva v správnej rekuperačnej nádrži, a je potrebné zabezpečiť vyplnenie príslušného listu o presune odpadu.
- Nemiešajte spolu rôzne chladivá v rekuperačných jednotkách a predovšetkým vo nádržiach.
- Ak je potrebné odstrániť kompresor alebo oleje kompresora, uistite sa, že boli odvedené na prijateľnej úrovni s cieľom zaistiť, že v mazive nezostane horľavé chladivo.
- Proces odvádzania musí byť vykonaný pred vrátením kompresora dodávateľom.
- Pre urýchlenie tohto procesu môže byť použitý len elektrický ohrev tela kompresora.
- Po vypustení oleja zo systému je potrebné s ním manipulovať bezpečne.



# Ochranná zóna

Táto vonkajšia jednotka je naplnená chladivom R290 (extrémne horľavý plyn, bezpečnostná skupina A3 podľa ISO 817). Upozorňujeme, že toto chladivo má vyššiu hustotu ako vzduch. V prípade úniku chladiva sa môže uniknuté chladivo hromadiť v blízkosti zeme.

Zabráňte akémukoľvek hromadeniu chladiva, ktoré je potenciálne nebezpečné, výbušné alebo predstavuje riziko udusenia. Zabráňte vniknutiu chladiva do budovy cez stavebné otvory. Zabráňte hromadeniu chladiva vo vypúšťacích drážkach.

Okolo tejto vonkajšej jednotky je vymedzená ochranná zóna. V ochrannej zóne nesmú byť žiadne stavebné otvory, okná, dvere, svetelné šachty, vchody do pivníc, únikové poklapy, okná na plochých strechách ani vetracie otvory.

V ochrannej zóne sa nesmú nachádzať žiadne zdroje zapálenia, ako je teplo nad 360 °C, iskry, otvorený plameň, zásuvky, vypínače, lampy, elektrické spínače alebo iné trvalé zdroje zapálenia.

Ochranná zóna nesmie zasahovať do susedných budov alebo verejných dopravných plôch (hranice susedov, verejná cesta, súkromné cesty susedov, oblasť poklesov, priehlbín, čerpacích šácht, kanalizačných vpustí, odpadových šácht a podobne).

V ochrannej zóne nesmiete vykonávať žiadne následné stavebné úpravy, ktoré porušujú uvedené pravidlá pre ochrannú zónu.

- 1) Ochranná zóna pre pozemnú inštaláciu (alebo na plochej streche) na otvorených plochách

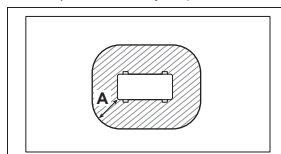

A 1000 mm

- 2) Ochranná zóna pre pozemnú inštaláciu pred stenou budovy

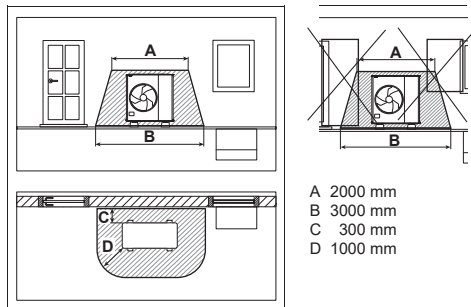

A 2000 mm  
B 3000 mm  
C 300 mm  
D 1000 mm

- 3) Ochranná zóna pre pozemnú inštaláciu v rohu budovy

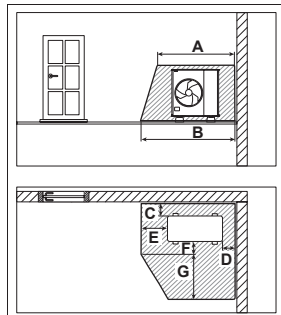

A 2000 mm  
B 2500 mm  
C 300 mm  
D 500 mm  
E 1000 mm  
F 500 mm  
G 1800 mm

- 4) Ochranná zóna pre nástennú inštaláciu pred stenou budovy

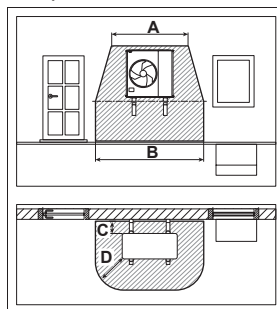

A 2000 mm  
B 3000 mm  
C 300 mm  
D 1000 mm

Ochranná zóna pod výrobkom siaha až po podlahu.

- 5) Ochranná zóna pre nástennú inštaláciu v rohu budovy

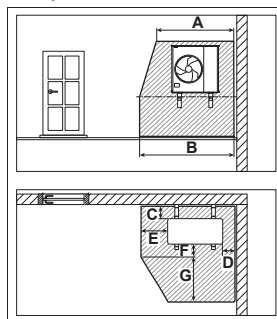

A 2000 mm  
B 2500 mm  
C 300 mm  
D 500 mm  
E 1000 mm  
F 500 mm  
G 1800 mm

Ochranná zóna pod výrobkom siaha až po podlahu.

# Tlačidlá a displej diaľkového ovládania

Displej LCD, ako ten, ktorý je zobrazený v tomto návode, je určený len pre inštruktážne účely, a môže sa líšiť od aktuálnej jednotky.

## Tlačidlá / Indikátor

- ① **Tlačidlo Rýchla ponuka**
- ② **Tlačidlo Späť**  
Slúži pre návrat na predchádzajúcu stranu
- ③ **Displej LCD**  
(Aktuálne - tmavé pozadie s bielymi ikonami)
- ④ **Tlačidlo Hlavná ponuka**  
Slúži pre funkciu nastavenia
- ⑤ **Tlačidlo ZAP./VYP.**  
Slúži na zahájenie/zastavenie činnosti
- Indikátor činnosti**
- ⑥ Je rozsvietený počas činnosti a bliká za prítomnosti alarmu.

Keď je podsvietenie vypnuté, stlačením ľubovoľného tlačidla ho zapnete.

(Nestláčajte tlačidlo ⑤)

Čas do vypnutia podsvietenia môžete zmeniť v Ponuke (Osobné nastavenie)

 **Stlačte stred**

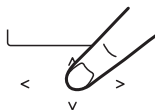

 **Bez rukavíc**



 **Bez použitia pera**

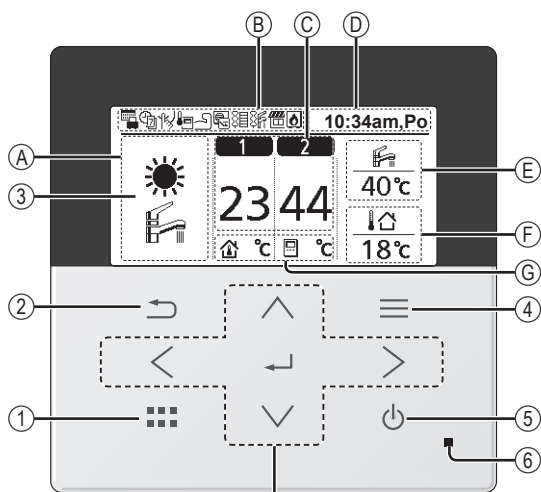

### Tlačidlá kurzorových šípok

Slúži na voľbu položky.

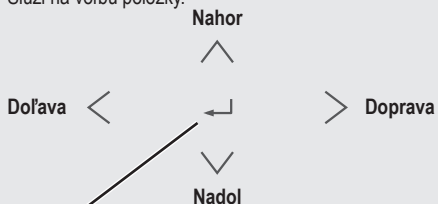

### Tlačidlo Enter

Slúži na potvrdenie zvoleného obsahu.

## Displej

### A Voľba režimu

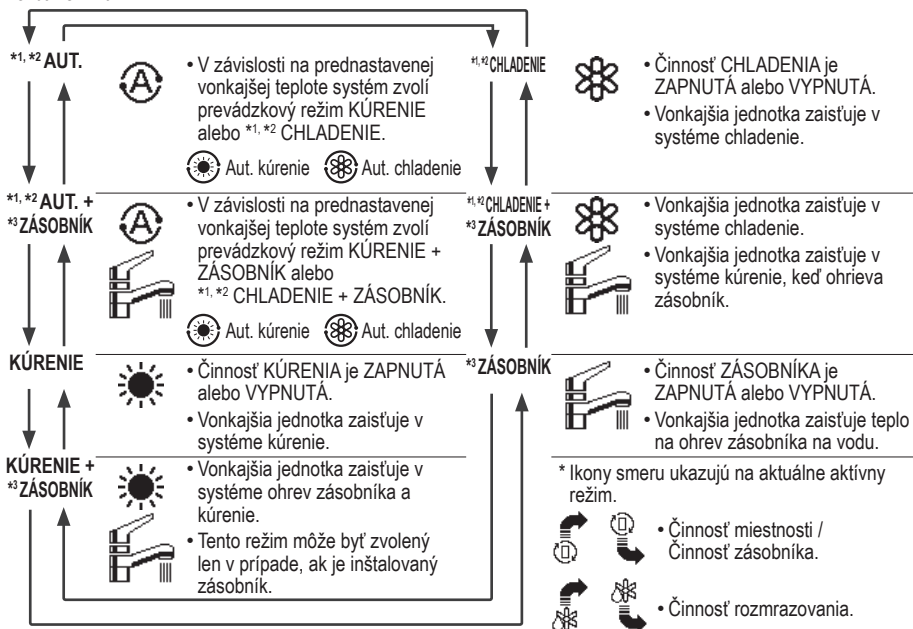

### B Ikony činnosti

Sľúžia na zobrazenie stavu činnosti.

Ikona nezobrazí (počas činnosti s VYPNUTÝM displejom) kedykoľvek je činnosť VYPNUTÁ, s výnimkou týždenného časovača.

	Stav činnosti počas dovolenky		Stav činnosti týždenného časovača		Stav tichej činnosti
	Termostat zóny: miestnosti → Stav vnútorného snímača		Stav výkonovej činnosti		Požiadavka na riadenie alebo Príprava na pripojenie do inteligentných sietí („SG ready“) alebo stav malej vodnej elektrárne („SHP“)
	Stav ohrievača miestnosti		Stav ohrievača zásobníka		Stav solárneho ohrevu
	Bivalentný stav (kotel)				

### C Teplota každej zóny

### D Čas a dátum

### E Teplota zásobníka na vodu

### F Vonkajšia teplota

### G Typ senzora / Ikony typu nastavenej teploty

	Teplota vody → Kompenzačná krivka		Teplota vody → Priamy		Len bazén
	Termostat miestnosti → Vonkajšia		Termostat miestnosti → Vnútorňa		Termistor miestnosti

\*1 Systém je zamknutý pre činnosť bez režimu CHLADENIA. Môže byť odomknutý len autorizovanými technikmi, vykonávajúcimi inštalácie, alebo našimi autorizovanými servisnými partnermi.

\*2 Zobrazené len v prípade, ak je CHLADENIE odblokované (myslí sa tým, keď je k dispozícii režim CHLADENIA).

\*3 Zobrazí sa len vtedy, keď je pripojenie zásobníka nastavené na Áno.

# Inicializácia

Pred zahájením inštalácie nastavenia jednotlivých ponúk, prosím, vykonajte inicializáciu diaľkového ovládania voľbou jazyka činnosti a správnu inštaláciu dátumu a času.

Pri prvom zapnutí elektrického napájania sa automaticky stane nastavením displeja. Môže byť nastavený aj z používateľského nastavenia ponuky.

## Voľba jazyka

Počkajte na dokončenie inicializácie displeja. Keď skončí inicializácia displeja, dôjde k prepnutiu na bežnú stranu. Pri stlačení ktoréhokoľvek tlačidla sa zobrazí strana pre nastavenie jazyka.

- 1 Zvoľte jazyk posuvom prostredníctvom  $\nabla$  a  $\wedge$ .
- 2 Potvrďte voľbu stlačením  $\leftarrow$ .

## Nastavenie hodín

- 1 Prostredníctvom  $\nabla$  alebo  $\wedge$  zvoľte ako má byť zobrazený čas, či vo formáte 24h alebo vo formáte am/pm (napríklad, 15:00 alebo 3:00 pm).
- 2 Potvrďte voľbu stlačením  $\leftarrow$ .
- 3 Prostredníctvom  $\nabla$  alebo  $\wedge$  zvoľte rok, mesiac, hodinu a minúty. (Pre potvrdenie zvoľte a pohybujte prostredníctvom  $\triangleright$  a stlačte  $\leftarrow$ .)
- 4 Po nastavení času sa ba displeji zobrazí čas a deň, a to aj v prípade, keď je diaľkové ovládanie VYPNUTÉ.
- 5 Posledný preventívny krok na kontrolu, či je vonkajšia čelná mriežka pripevnená pred prevádzkovou jednotkou z bezpečnostných dôvodov. Ak je vonkajšia čelná mriežka už pripevnená, zvoľte Áno. Potom dôjde k prechodu na hlavnú stranu. Ak vonkajšia čelná mriežka nie je pripevnená, zvoľte Nie. Zobrazí sa prekryvné okno s výstražným hlásením kvôli pripomenutiu inštalácie.

Inicializácia	12:00am, Po	Blikanie LCD
Inicializuje sa . . .		
12:00am, Po		
Start		
Jazyk	12:00am, Po	
LATVIEŠU		
ROMĀNĀ		
SHQIP		
SLOVENČINA		
Vyber	[↔] Potvrd'	
Formát hodín	12:00am, So	
24 h		
am/pm		
Vyber	[↔] Potvrd'	
Dátum a čas	12:00am, So	
Rok/mesiac/deň	Hod : Min	
2022 / 01 / 01	12 : 00 am	
Vyber	[↔] Potvrd'	
Predná mriežka	12:00am, So	
Vonk. pr. mr. upevn'?		
Nie		
Áno		
Vyber	[↔] Potvrd'	
Upozornenie		
Pred prev. upev. pred. mriež., aby ste predišli zraneniu		
Zavriet'		
Vyber	[↔] Potvrd'	
12:00am, So		
Start		

# Rýchla ponuka

Po dokončení počiatočných nastavení môžete zvoliť rýchlu ponuku z nasledovných možností a upravte nastavenie.

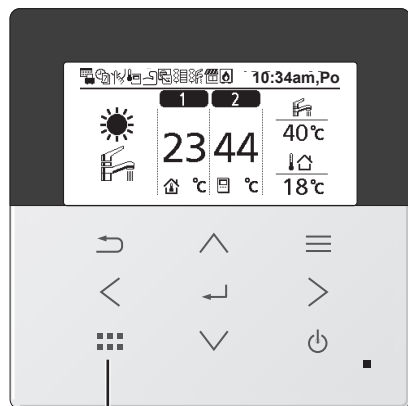

① Stlačte  pre zobrazenie rýchlej ponuky.

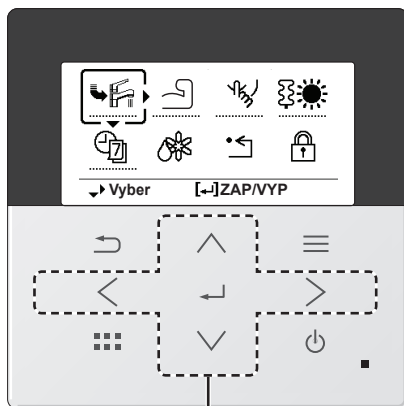

② Použite     pre voľbu ponuky.

③ Stlačením  zapnete/vypnete voľbu ponuky.

## Rýchla ponuka



\*1 Vynútená TUV



Výkonný režim



Tichý



Vynútený ohrievač



Týždenný časovač



Vyn. rozmr.



Vynulovanie chyby



Zamknutie diaľkového ovládania

▶ Vyber

[←]ZAP/VYP

Zvoľte každé nastavenie a potvrdte nastavenie v súlade s pokynmi zobrazenými v spodnej časti strany. (Ikony sa vzťahujú na každé tlačidlo voľby.)

## Pre návrat na Hlavnú stranu

stlačte  alebo .

\*1 Zobrazí sa len vtedy, keď je pripojenie zásobníka nastavené na Áno.

# Použitie rýchlej ponuky

## Vynútená TÚV

Zvoľte túto ikonu kvôli zapnutiu alebo vypnutiu zásobníka TÚV.

Stlačte  kvôli potvrdeniu vašej voľby.

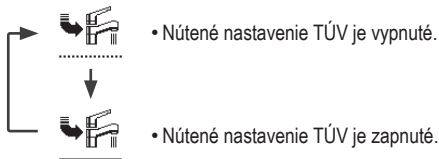

### Poznámka:

- Nútené nastavenie TÚV je deaktivované pri zapnutom Nútenom nastavení ohrievača.
  - Keď je Nútené nastavenie TÚV vypnuté, činnosť a režim musia byť zmenené späť na predchádzajúci stav uložený v pamäti.
- .....

## Výkonný režim

Zvoľte túto ikonu kvôli uvedeniu systému kúrenia/chladenia do výkonného režimu.

Stlačte  kvôli potvrdeniu vašej voľby.

(Výkonná činnosť bude zahájená približne v priebehu 1 minúty po stlačení  .)

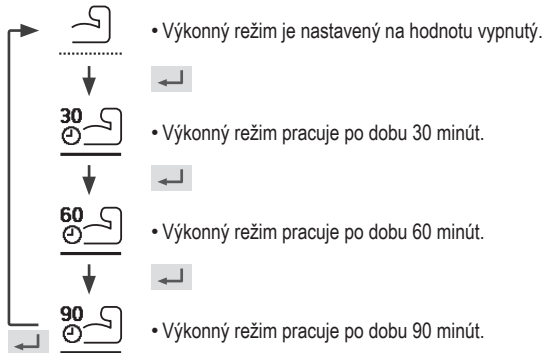

### Poznámka:

- Výkonný režim je deaktivovaný pri VYPNUTÍ činnosti.

## Tichý

Zvoľte túto ikonu kvôli tichému režimu.

Stlačte  kvôli potvrdeniu vašej voľby.

(Tichá činnosť bude zahájená približne po 1 minúte po stlačení .)

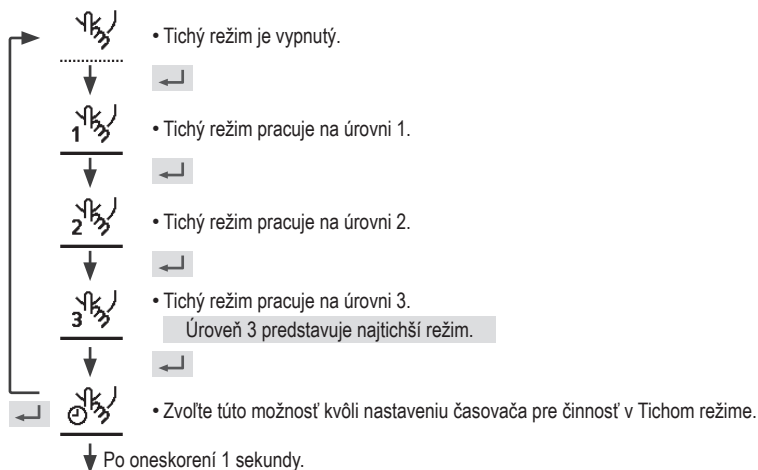

Chcete upraviť vzor časovača tichého režimu?

Áno Nie

zvoľte „Áno“.

• Zvoľte „Áno“ prostredníctvom tlačidiel < >.

Vzor	Čas	Úrov.
1	6:00 am	2
2	8:00 pm	1
3	10:00 pm	0

Zvoľte vzor „1“, „6“.

Upraviť

Vymazať

Zvoľte „Úpravy“.

• Ak zvolíte „Vymazať“, dôjde k vymazaniu zvoleného vzoru nastavenia časovača.

12 : 00 pm

Nastavte hodiny a minúty.

1

Zvoľte úroveň Tichý režim.

Nastavený čas sa prekrýva!

[>]Zavrieť

Poznámka:

• Ak sa doba prekrýva s iným vzorom, na displeji sa zobrazí hlásenie „Nastavená doba sa prekrýva“.

# Použitie rýchlej ponuky

## Vynútený ohrievač

Zvoľte túto možnosť kvôli zapnutiu ohrievača.

**Stlačte**  **kvôli potvrdeniu vašej voľby.**

(Režim Núteného nastavenia ohrievača bude zahájený približne 1 minútu po stlačení  .)

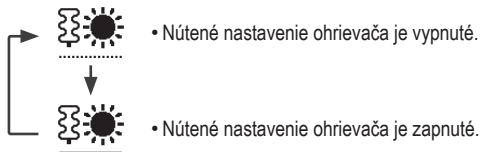

### Poznámka:

- Nútené nastavenie ohrievača je deaktivované kedykoľvek je činnosť už zapnutá a dôjde k zobrazeniu hlásenia „Deaktivované kvôli ZAPNUTEJ činnosti!“.

Vypnuté z dôvodu  
zapnutia prevádzky!

 Zavrieť



## Týždenný časovač

Zvoľte túto ikonu kvôli vymazaniu (zrušeniu) alebo zmene prednastaveného týždenného časovača.

Stlačte  kvôli potvrdeniu vašej voľby.

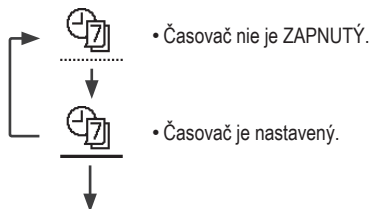

• Časovač nie je ZAPNUTÝ.

• Časovač je nastavený.

Chcete upraviť vzor  
týždenného časovača?

Áno  Nie

**zvoľte „Áno“.**

• Ak zvolíte „Nie“, znovu sa zobrazí obrazovka Rýchla ponuka.



Nastavenie časovača  
Kopírovanie časovača

• Nastavenie časovača: Zvoľte nastavenie časovača kvôli úprave Týždenného časovača.

• Kopírovanie časovača: Zvoľte túto možnosť kvôli skopírovaniu nastavenia časovača.

Ne	Po	Ut	St	Št	Pia	So
—	✓	✓	✓	✓	✓	—







**[Příklad Nastavenia časovača]**

Zvoľte deň( dni), ktorý(é) chcete upraviť prostredníctvom tlačidiel  .

Nie je nast. v š. 6 vzorov!  
Chcete ich upraviť?

Áno  Nie

Ak nie je prítomných 6 vzorov, dôjde k zobrazeniu tejto strany.

Ne	Po	Ut	St	Št	Pia	So
1. 12:00am ZAP   25/20°C 40°C	2. 2:00am ZAP   25/25°C 40°C	3. 4:00am ZAP   30/20°C 40°C				
①	②	③	④	⑤	⑥	



① Zvoľte vzor „1“-„6“.

② Nastavte hodinu a minúty časovača.

③ Zvoľte ZAPNUTIE/VYPNUTIE časovača.



④ Zvoľte prevádzkový režim.



• Zvoľte režim s použitím tlačidiel  .

⑤ Nastavte teplotu pre Zónu 1 a 2 (ak má váš systém 2-zónové nastavenie).

Sobota: Vzor 1: Nast. tepl.

Zóna1	Zóna2
 ZAP 25°C	 ZAP 25°C  45°C

⑥ Nastavte teplotu zásobníka.

### Poznámka:

- Časovač je deaktivovaný pri zapnutí Núteného nastavenia ohrievača alebo pri aktivácii prepínania Kúrenie-Chladenie.
- Ak ste prednastavili Týždenný časovač na 2 zóny, musíte zopakovať rovnaký postup so zónou 2.

# Použitie rýchlej ponuky

## Vyn. rozmr.

Zvoľte túto možnosť kvôli odmrazeniu zamrznutých potrubí.

**Stlačte**  **kvôli potvrdeniu vašej voľby.**

(Keď je režim akceptovaný, zobrazí sa nižšie uvedená strana.)

Požiadavka prijatá!

[>]Zavrieť

## Vynulovanie chyby

Pri výskyte chyby zvoľte obnovenie prechádzajúcich nastavení.

**Stlačte**  **kvôli potvrdeniu vašej voľby.**

(Keď bol režim akceptovaný, zobrazí sa nižšie uvedená strana.)

Požiadavka prijatá!

[>]Zavrieť

- Pred voľbou tohto režimu, ktorý obnoví predchádzajúce nastavenia celého systému, sa uistite, že všetky jednotky sú vypnuté.

## Zamknutie diaľkového ovládania

Zvoľte zamknutie diaľkového ovládania.

**Stlačte**  **kvôli potvrdeniu vašej voľby.**

(Keď bol režim akceptovaný, zobrazí sa nižšie uvedená strana.)

Chcete uzamknúť  
diaľkové ovládanie?

**Áno** ▶    Nie

**zvoľte „Áno“.**

(Hlavná strana bude zamknutá.)

• Pri voľbe hodnoty „Nie“ sa znovu zobrazí Hlavná strana.

### Pre odomknutie diaľkového ovládania

**stlačte ktorékoľvek tlačidlo.**

(Keď bol režim akceptovaný, zobrazí sa nižšie uvedená strana.)

 \* \* \*

Zadajte ktorékoľvek 4 číslice čísla (ak je číslo správne, strana bude odomknutá).

### Pre vynulovanie zabudnutého hesla (pri zobrazenej strane VYPNUTEJ činnosti)

**stlačte** ,  a  a **držte stlačené nepretržite po dobu 5 sekúnd.**

(Keď bol režim akceptovaný, zobrazí sa nižšie uvedená strana.)

Obnoviť heslo

**Reset**

**Zvoľte „Vynulovanie“.**

1.Heslo sa resetuje na 0000  
2.DO je odblokované

(K vypnutiu strany dôjde po 3 sekundách.)

Zvoľte ponuky a určte nastavenia v súlade so systémom, ktorý je k dispozícii v domácnosti. Všetky počiatočné nastavenia musia byť vykonané autorizovaným predajcom alebo špecialistom. Odporúča sa, aby boli všetky zmeny počiatočných nastavení vykonané autorizovaným predajcom alebo špecialistom.

- Po počiatočnej inštalácii môžete vykonané nastavenia manuálne upraviť.
- Počiatočné nastavenia zostávajú aktívne, až kým ich používateľ nezmení.
- Vzdialené ovládanie môže byť použité pre viaceré inštalácie.
- Pred nastavením sa uistite, že indikátor činnosti je VYPNUTÝ.
- Pri chybnom nastavení by systém nemusel pracovať správne. Obráťte sa, prosím, na autorizovaného predajcu.

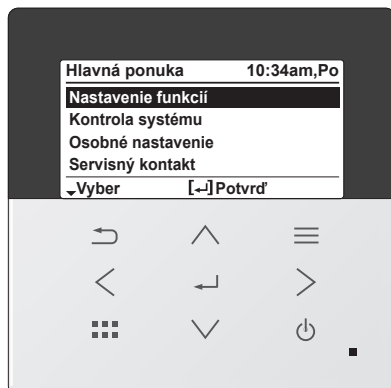

Pre zobrazenie strany <Hlavná ponuka>:

Pre voľbu ponuky:

Pre potvrdenie zvoleného obsahu:

Ponuka	Prednastavené nastavenie	Možnosti nastavenia / Displej																												
<b>1 Nastavenie funkcií</b>																														
<b>1.1 &gt; Týždenný časovač</b>																														
<p>Raz týždenne je nastavený týždenný časovač a používateľ ho môže upraviť na strane Rýchla ponuka.</p> <p>Slúži na nastavenie až do 6 vzorov činnosti na dennej báze.</p> <ul style="list-style-type: none"> <li>• Je deaktivovaný, ak je zvolená hodnota „Áno“ položky „Prepínanie Kúrenie-Chladenie“, alebo ak je zapnutá položka „Nútenú nastavenie ohrievača“.</li> </ul>	<p><b>Nastavenie časovača</b> Zvoľte deň v týždni a nastavte potrebné vzory (Časovač / ZAP./VYP. činnosti / Režim)</p> <p><b>Kopírovanie časovača</b> Zvoľte deň v týždni</p>	<p><b>Týždenný časovač</b> 10:34am,Po</p> <table border="1"> <thead> <tr> <th>Ne</th> <th>Po</th> <th>Ut</th> <th>St</th> <th>Št</th> <th>Pia</th> <th>So</th> </tr> </thead> <tbody> <tr> <td>1</td> <td>8:00am ZAP</td> <td></td> <td></td> <td></td> <td></td> <td>40°C</td> </tr> <tr> <td>2</td> <td>12:00pm ZAP</td> <td></td> <td></td> <td>24/28°C</td> <td></td> <td>40°C</td> </tr> <tr> <td>3</td> <td>1:00pm ZAP</td> <td></td> <td></td> <td>12/10°C</td> <td></td> <td></td> </tr> </tbody> </table> <p>↔ Deň    ↘ Vzor    [↔] Upraviť</p>	Ne	Po	Ut	St	Št	Pia	So	1	8:00am ZAP					40°C	2	12:00pm ZAP			24/28°C		40°C	3	1:00pm ZAP			12/10°C		
	Ne	Po	Ut	St	Št	Pia	So																							
1	8:00am ZAP					40°C																								
2	12:00pm ZAP			24/28°C		40°C																								
3	1:00pm ZAP			12/10°C																										
<b>1.2 &gt; Dovolenský časovač</b>																														
<p>Pre úsporu energie môže byť nastavené obdobie dovolenky VYPNUTÍM systému alebo znížením teploty počas daného obdobia.</p> <ul style="list-style-type: none"> <li>• Nastavenie týždenného časovača môže byť dočasne deaktivované počas Nastavenia časovača dovolenky, ale bude obnovené po uplynutí Časovača dovolenky.</li> </ul>	<p>VYP</p> <p><b>&gt; ZAP</b></p> <p>Zahájenie a ukončenie dovolenky. Dátum a čas</p> <p>VYPNUTIE alebo znížená teplota</p>	<p><b>Dovolenský časovač</b> 10:34am,Po</p> <p><b>Dovolenský časovač</b> 10:34am,Po</p> <p>Rok/mesiac/deň    Hod : Min</p> <p>2022 / 01 / 01    10 : 00 am</p> <p>↔ Vyber    [↔] Potvrď</p>																												
	<b>1.3 &gt; Časovač tich. rež.</b>																													
<p>Pre činnosť v tichom režime počas tohto obdobia. môže byť nastavených 6 vzorov.</p> <p>Úroveň 0 znamená, že režim je vypnutý.</p>	<p>Čas do zahájenia tichého režimu: Dátum a čas</p> <p>Úroveň tichosti: 0 ~ 3</p>	<p><b>Časovač tich. rež.</b> 10:34am,Po</p> <table border="1"> <thead> <tr> <th>Vzor</th> <th>Čas</th> <th>Úrov.</th> </tr> </thead> <tbody> <tr> <td>1</td> <td>8:00am</td> <td>0</td> </tr> <tr> <td>2</td> <td>5:00pm</td> <td>1</td> </tr> <tr> <td>3</td> <td>11:00pm</td> <td>3</td> </tr> </tbody> </table> <p>↔ Vyber    [↔] Upraviť</p>	Vzor	Čas	Úrov.	1	8:00am	0	2	5:00pm	1	3	11:00pm	3																
	Vzor	Čas	Úrov.																											
1	8:00am	0																												
2	5:00pm	1																												
3	11:00pm	3																												

Ponuka	Prednastavené nastavenie	Možnosti nastavenia / Displej
<b>1.4 &gt; Priorita tich. režimu</b>		
<ul style="list-style-type: none"> <li>• Pre voľbu priority počas Tichého režimu medzi Zvukom a Kapacitou.</li> <li>• Pri voľbe možnosti Zvuk bude jednotka pracovať len v tichom režime.</li> <li>• Pri voľbe možnosti Kapacita bude jednotka pracovať v tichom režime, ale bude zároveň uprednostňovať poskytovanie potrebnej kapacity.</li> </ul>	Zvuk	<div style="background-color: black; color: white; padding: 2px; display: inline-block;">Zvuk</div> <div style="font-size: 10px;">▼</div> <div style="background-color: black; color: white; padding: 2px; display: inline-block;">Kapacita</div>
<b>1.5 &gt; Ohrievač miestnosti</b>		
Slúži na nastavenie ohrievača miestnosti na hodnotu ZAP. alebo VYP.	VYP	<div style="font-size: 10px;">ZAP</div> <div style="background-color: black; color: white; padding: 2px; display: inline-block;">VYP</div> <div style="font-size: 10px;">▲</div>
<b>1.6 &gt; *1 Ohrievač nádrže</b>		
Slúži na nastavenie ohrievača zásobníka na hodnotu ZAP. alebo VYP.	VYP	<div style="font-size: 10px;">ZAP</div> <div style="background-color: black; color: white; padding: 2px; display: inline-block;">VYP</div> <div style="font-size: 10px;">▲</div>
<b>1.7 &gt; *1 Sterilizácia</b>		
Slúži na nastavenie automatickej sterilizácie na hodnotu ZAP. alebo VYP.	ZAP	<div style="background-color: black; color: white; padding: 2px; display: inline-block;">ZAP</div> <div style="font-size: 10px;">▼</div> <div style="background-color: black; color: white; padding: 2px; display: inline-block;">VYP</div>
<ul style="list-style-type: none"> <li>• Nepoužívajte systém počas sterilizácie, aby sa zabránilo popáleniu horúcou vodou alebo prehriatiu sprchy.</li> <li>• Požiadajte autorizovaného predajcu o určenie nastavení poľa úrovně funkcie sterilizácie v súlade s miestnymi zákonmi a predpismi.</li> </ul>		

\*1 Zobrazí sa len vtedy, keď je pripojenie zásobníka nastavené na Áno.

Ponuka	Prednastavené nastavenie	Možnosti nastavenia / Displej
--------	--------------------------	-------------------------------

## 2 Kontrola systému

### 2.1 > Sledovanie energie

Súčasný stav alebo diagram s históriou spotreby elektrickej energie, alebo KOV.

**Prítomnosť**

Zvoľte a uložte

**Historický graf**

Zvoľte a uložte

- KOV = koeficient výkonnosti.
- Pre diagram s históriou spotreby je zvolené obdobie od 1 dňa / 1 týždňa / 1 roku.
- Umožňuje uložiť spotrebu energie (KWh) kúrenia, \*1, \*2 chladenia, \*3 zásobníka a i celkovú.
- Celkový odber elektrického napájania je hodnota odhadnutá na základe 230 V~ a môže sa líšiť od hodnoty nameranej presným zariadením.

**Celková spotreba (1rok)**



### 2.2 > Syst. info

Zobrazuje informáciu o celom systéme v každom priestore.

**Aktuálna informácia o systéme - 11 položíek:**

Vstup / Výstup / Zóna 1 / Zóna 2 / Nádrž / Vyr. nádrž / Solárna / Bazén / Frekvencia COMP / Prietok čerpadla / Tlak vody  
\*5 Zvoľte a uložte

**Syst. info** 10:34am, Po

- 1. Vstup : 0 °C
  - 2. Výstup : 0 °C
  - 3. Zóna 1 : 0 °C
  - 4. Zóna 2 : 0 °C
- ↙Strana

### 2.3 > História chýb

- Ohľadom kódov chýb vychádzajte z časti Riešenie problémov.
- Najnovšie kódy chýb sú zobrazené vo vrchnej časti.

Zvoľte a uložte

**História chýb** 10:34am, Po

- 1. --
  - 2. --
  - 3. --
  - 4. --
- [↔]Vymazať históriu

### 2.4 > Kompresor

Služí na zobrazenie výkonnosti kompresora.

Zvoľte a uložte

**Kompresor** 10:34am, Po

- 1. Akt. frekvencia : 0 Hz
- 2. Poč. (VYP-ZAP) : 0
- 3. Celkový čas ZAP : 0 h

[↔]Späť

### 2.5 > Ohrievač

Celkový počet hodín doby ZAPNUTIA ohrievača miestnosti / \*3 ohrievača zásobníka.

Zvoľte a uložte

**Ohrievač** 10:34am, Po

- Celkový čas ZAP**
- : 0h
  - : 0h

[↔]Späť

\*1 Systém je zamknutý pre činnosť bez režimu CHLADENIA. Môže byť odomknutý len autorizovanými technikmi, vykonávajúcimi inštalácie, alebo našimi autorizovanými servisnými partnermi.

\*2 Zobrazené len v prípade, ak je CHLADENIE odblokované (myslí sa tým, keď je k dispozícii režim CHLADENIA).

\*3 Zobrazí sa len vtedy, keď je pripojenie zásobníka nastavené na Áno.

\*4 Keď je na zobrazení Monitorovania energie zobrazené [Pribl.], údaje zobrazené na diaľkovom ovládaní boli získané interným výpočtom tepelného čerpadla.

Keď na zobrazení Monitorovania energie NIE je zobrazené [Pribl.], údaje zobrazené na diaľkovom ovládaní boli získané externými meračmi.

\*5 Zobrazí sa len vtedy, keď je každé pripojenie nastavené na Áno.

Ponuka	Prednastavené nastavenie	Možnosti nastavenia / Displej
<b>3 Osobné nastavenie</b>		
<b>3.1 &gt; Diaľkové ovládanie č.</b>		
<ul style="list-style-type: none"> <li>Slúži na zobrazenie čísla diaľkového ovládania špecifického diaľkového ovládača, aby bol technik vykonávajúci inštaláciu a používateľ dobre informovaný.</li> <li>Hlavné diaľkové ovládanie je zobrazené s označením RC-1. Druhé diaľkové ovládanie je zobrazené ako RC-2.</li> </ul>	Zvoľte a uložte	<p>DO č. <span style="float: right;">10:34am,Po</span></p> <p style="text-align: center;"><b>RC-1</b></p> <p style="text-align: right;">[←] Potvrď</p>
<b>3.2 &gt; Zvuk dotyku</b>		
Slúži na ZAPNUTIE/VYPNUTIE prevádzkového zvuku.	ZAP	<p style="text-align: center;"><b>ZAP</b></p> <p style="text-align: center;">VYP</p>
<b>3.3 &gt; Kontrast LCD</b>		
Slúži na nastavenie kontrastu displeja.	3	<p>Kontrast LCD <span style="float: right;">10:34am,Po</span></p> <p style="text-align: center;">Nízka <span style="margin-left: 100px;">Vysoká</span></p> <p style="text-align: center;">◀ [██████████] [ ] [ ] ▶</p> <p>↔ Vyber <span style="float: right;">[←] Potvrď</span></p>
<b>3.4 &gt; Podsvietenie</b>		
Slúži na nastavenie doby trvania podsvietenia.	1 min	<p>Podsvietenie <span style="float: right;">10:34am,Po</span></p> <p style="text-align: center;">VYP <span style="margin-left: 100px;">5 min</span></p> <p style="text-align: center;">15 s <span style="margin-left: 100px;">10 min</span></p> <p style="text-align: center;"><b>1 min</b></p> <p>^ Vyber <span style="float: right;">[←] Potvrď</span></p>
<b>3.5 &gt; Intenzita podsv.</b>		
Slúži na nastavenie jasú podsvietenia.	4	<p>Intenzita podsv. <span style="float: right;">10:34am,Po</span></p> <p style="text-align: center;">Tmavé <span style="margin-left: 100px;">Jasné</span></p> <p style="text-align: center;">◀ [██████████] [ ] [ ] ▶</p> <p>◄ Vyber <span style="float: right;">[←] Potvrď</span></p>
<b>3.6 &gt; Formát hodín</b>		
Slúži na nastavenie typu zobrazenia hodín.	am/pm	<p>Formát hodín <span style="float: right;">10:34am,Po</span></p> <p style="text-align: center;">24 h</p> <p style="text-align: center;"><b>am/pm</b></p> <p>^ Vyber <span style="float: right;">[←] Potvrď</span></p>
<b>3.7 &gt; Dátum a čas</b>		
Slúži na nastavenie aktuálneho dátumu a času.	Rok / mesiac / deň / Hod / Min	<p>Dátum a čas <span style="float: right;">10:34am,Po</span></p> <p>Rok/mesiac/deň <span style="margin-left: 100px;">Hod : Min</span></p> <p style="text-align: center;"><b>2022 / 01 / 01</b> <span style="margin-left: 100px;">10 : 00 am</span></p> <p>↔ Vyber <span style="float: right;">[←] Potvrď</span></p>





Ponuka	Prednastavené nastavenie	Možnosti nastavenia / Displej
<b>3.8 &gt; Jazyk</b>		
Slúži na nastavenie zobrazenia jazyka terminálu.	ENGLISH / FRANÇAIS / DEUTSCH / ITALIANO / ESPAÑOL / DANISH / SWEDISH / NORWEGIAN / POLISH / CZECH / NEDERLANDS / TÜRKÇE / SUOMI / MAGYAR / SLOVENŠČINA / HRVATSKI / LIETUVIŲ / PORTUGUÊS / БЪЛГАРСКИ / EESTI / LATVIEŠU / ROMÂNĂ / SHQIP / SLOVENČINA / МАКЕДОНСКИ / УКРАЇНСЬКА / ΕΛΛΗΝΙΚΑ	<p>Jazyk <span style="float: right;">10:34am,Po</span></p> <p>LATVIEŠU</p> <p>ROMÂNĂ</p> <p>SHQIP</p> <p><b>SLOVENČINA</b></p> <p>↕Vyber <span style="float: right;">[←]Potvrď</span></p>
<b>3.9 &gt; Odomknúť heslo</b>		
Heslo tvorené 4 číslicami, platné pre všetky nastavenia.	0000	<p>Odomknúť heslo <span style="float: right;">10:34am,Po</span></p> <p style="text-align: center;"><b>0000</b></p> <p>↕Vyber <span style="float: right;">[←]Potvrď</span></p>
<b>4 Servisný kontakt</b>		
<b>4.1 &gt; Kontakt 1 / Kontakt 2</b>		
Prednastavte kontaktné číslo na technika, ktorý vykonal inštaláciu.	Zvoľte a uložte	<p>Nastavenie služby <span style="float: right;">10:34am,Po</span></p> <p>Kontakt 1</p> <p>Názov : Bryan Adams</p> <p> : 08812345678</p> <p>↕Vyber</p>

Ponuka	Prednastavené nastavenie	Možnosti nastavenia / Displej
<b>5 Nast. inšt. prog. &gt; Nastavenie systému</b>		
<b>5.1 &gt; Voliteľné pripojenie PCB</b>		
Pre pripojenie externej DPS, požadovanej na servisné účely.	Nie	Ano ▲ Nie
<ul style="list-style-type: none"> <li>• Ak je pripojená externá DPS (voliteľné príslušenstvo), systém bude disponovať nasledovnými prídavnými funkciami:                             <ol style="list-style-type: none"> <li>① Dvojzónové riadenie (vrátane bazénu a funkcie na ohrev vody v bazéne).</li> <li>② Funkcia solárneho ohrevu (solárne tepelné panely pripojené k okruhu TUV (teplá úžitková voda) alebo k akumuláčnemu zásobníku.                                     <ul style="list-style-type: none"> <li>• TUV sa nevzťahuje na modely WH-ADC.</li> </ul> </li> <li>③ Spínanie externého kompresora.</li> <li>④ Signál externej chyby.</li> <li>⑤ Ovládacie zariadenie signálu SG Ready (Príprava na pripojenie do inteligentných sietí).</li> <li>⑥ Správa požiadavky.</li> <li>⑦ Prepínanie kúrenie-chladenie</li> </ol> </li> </ul>		
<b>5.2 &gt; Zóna a snímač</b>		
Pro voľbu snímačov a pre voľby 1-zónového alebo 2-zónového systému.	<b>Zóna</b>	Zóna a snímač 10:34am,Po Zóna <div style="background-color: #333; color: white; padding: 2px; text-align: center;">1-zónový systém</div> <div style="background-color: #333; color: white; padding: 2px; text-align: center;">2-zónový systém</div> ↓Vyber [-]Potvrď
	<b>Snímač</b>	Zóna a snímač 10:34am,Po Snímač <div style="background-color: #333; color: white; padding: 2px; text-align: center;">Teplota vody</div> <div style="background-color: #333; color: white; padding: 2px; text-align: center;">Izbový termostat</div> <div style="background-color: #333; color: white; padding: 2px; text-align: center;">Izbový termistor</div> ↓Vyber [-]Potvrď
	<b>Zóna</b> • Po zvolení 1-zónového alebo 2-zónového systému zvolte miestnosť alebo bazén. • Ak je zvolený bazén, teplota musí byť zvolená pre $\Delta T$ teploty medzi 0-10 °C.	
	<b>Snímač</b> Pre izbový termostat je tu ďalšia voľba, a to medzi externým a interným snímačom. • Ak je zvolený interný, ďalšia voľba je medzi RC-1 alebo RC-2 (je dostupná len vtedy, ak je položka Voľba zóny nastavená na hodnotu 1-zónový systém). Zvoľte RC-1, ak má byť termistor hlavného diaľkového ovládania použitý na riadenie izbovej teploty a opačne.	
<b>5.3 &gt; Výkon ohrievača</b>		
Služi na zníženie výkonu ohrievača, ak nie je potrebný.* 3 kW / 6 kW / 9 kW		Výkon ohrievača 10:34am,Po <div style="background-color: #333; color: white; padding: 2px; text-align: center;">3 kW</div> [-]Potvrď
* Možnosti hodnoty v kW sa menia v závislosti na modeli.		
<b>5.4 &gt; Proti zamŕznutiu</b>		
Služi na aktivovanie alebo deaktivovanie predchádzania zamrznutiu vody, keď je systém VYPNUTÝ.	Áno	Ano ▲ Nie
<b>5.5 &gt; Pripojenie nádrže</b>		
Na pripojenie zásobníka k systému.	Nie	Ano ▲ Nie



Ponuka	Prednastavené nastavenie	Možnosti nastavenia / Displej
<b>5.6 &gt; Kapacita TUV</b>		
Slúži na voľbu kapacity ohrevu zásobníka - variabilnej alebo štandardnej. Variabilná kapacita ohrieva zásobník rýchlejšim spôsobom a udržiava teplotu zásobníka prostredníctvom účinného režimu. Štandardná kapacita ohrieva zásobník použitím menovitej kapacity ohrevu.	Variabilná	<p style="text-align: center;"> <b>Variabilná</b>            ▼            Štandard         </p>
<b>5.7 &gt; Pripojenie vyrovnávacej nádrže</b>		
Slúži na pripojenie zásobníka k systému, a ak je zvolená hodnota ÁNO, na nastavenie $\Delta T$ teploty.	Nie	<p style="text-align: center;">           Áno            ▲  <b>Nie</b> </p>
	<b>&gt; Áno</b>	
5 °C	Slúži na nastavenie $\Delta T$ pre akumuláciu zásobníka	<p>           Vyr. nádrž 10:34am,Po  <math>\Delta T</math> pre vyrov. nádrž            Rozsah: (0°C~10°C)            Kroky: <math>\pm 1^\circ\text{C}</math> </p> <p style="text-align: center;">           ▲  <b>5</b>            ▼ °C         </p> <p>           ↻Vyber [–]Potvrď         </p>
<b>5.8 &gt; Ohrievač nádrže</b>		
Na výber externého alebo interného ohrievača zásobníka a v prípade výberu externého nastavte časovač zapnutia ohrievača. * Táto možnosť je k dispozícii, ak je vybratá možnosť Pripojenie zásobníka (ÁNO).	Interný	<p>           Ohrievač nádrže 10:34am,Po            ▲            Externý            ▲  <b>Interný</b> </p> <p>           ↻Vyber [–]Potvrď         </p>
	<b>&gt; Externý</b>	
1:30	Nastavenie času zapnutia ohrievača zásobníka.	<p>           Ohrievač nádrže 10:34am,Po            Ohrievač nádrže: Čas zap.            Rozsah: (0:20~3:00)            Kroky: <math>\pm 0:05</math> </p> <p style="text-align: center;">           ▲  <b>1:30</b>            ▼         </p> <p>           ↻Vyber [–]Potvrď         </p>
<b>5.9 &gt; Ohr. spodnej vane</b>		
Slúži na voľbu informácie pre systém o pripojení alebo nepripojení ohrievača spodnej nádoby, dodávaného v rámci voliteľného príslušenstva. * Typ A - Ohrievač spodnej nádoby sa aktivuje len počas odmrazovania. * Typ B - Ohrievač spodnej nádoby sa aktivuje v prípade, keď je teplota vonkajšieho prostredia 5 °C alebo nižšia.	Nie	<p style="text-align: center;">           Áno            ▲  <b>Nie</b> </p>
	<b>&gt; Áno</b>	
A	Slúži na nastavenie typu* ohrievača spodnej nádoby.	<p>           Type ohr. Sp. vane 10:34am,Po            ▲  <b>A</b>            ▼            B         </p> <p>           ↻Vyber [–]Potvrď         </p>
<b>5.10 &gt; Alternatívny vonkajší snímač</b>		
Slúži na voľbu alternatívneho vonkajšieho snímača.	Nie	<p style="text-align: center;">           Áno            ▲  <b>Nie</b> </p>

Ponuka	Prednastavené nastavenie	Možnosti nastavenia / Displej
<b>5.11 &gt; Bivalentné prip.</b>		
Slúži na voľbu aktivácie alebo deaktivácie bivalentného spojenia.	Nie	<div style="display: flex; justify-content: center; align-items: center;"> <span style="margin-right: 10px;">Ano</span> <div style="border: 1px solid black; padding: 2px 5px;">Nie</div> </div>
<b>&gt; Áno</b>		
Slúži na voľbu automatického riadenia vzoru alebo vzoru riadenia na základe vstupu signálu „SG ready“ alebo vzoru inteligentného riadenia. - Táto voľba slúži len na zobrazenie voľby pri nastavení položky Pripojenie voliteľnej DPS na hodnotu Áno.	Auto	<div style="display: flex; justify-content: center; align-items: center;"> <div style="border: 1px solid black; padding: 2px 5px; margin-right: 5px;">Auto</div> <div style="border: 1px solid black; padding: 2px 5px; margin-right: 5px;">SG ready</div> <div style="border: 1px solid black; padding: 2px 5px;">Inteligentný</div> </div>
<b>&gt; Áno &gt; Auto</b>		
Pre voľbu bivalentného pripojenia, kvôli použitiu prídavného zdroja ohrevu, ako kotol na ohrev akumuláčného zásobníka a teplej úžitkovej vody, ak je kapacita tepelného čerpadla nedostatočná pri nízkej vonkajšej teplote. Bivalentná funkcia môže byť nastavená v alternatívnom režime (tepelné čerpadlo a kotol pracujú striedavo), v paralelnom režime (tepelné čerpadlo a kotol pracujú súčasne), alebo v pokročilom paralelnom režime (tepelné čerpadlo pracuje a kotol sa zapne pre akumuláčny zásobník a/alebo pre ohrev teplej úžitkovej vody, v závislosti na možnostiach nastavenia radiaceho vzoru).	-5 °C	<p>Slúži na nastavenie vonkajšej teploty pre ZAPNUTIE bivalentného pripojenia.</p> <p><b>Bivalentné prip.</b> 10:34am,Po  <b>Zapnutie: Vonk. tepl.</b>  <b>Rozsah: (-15°C~35°C)</b>  <b>Kroky: ±1°C</b></p> <div style="text-align: center;"> <div style="border: 1px solid black; padding: 2px 5px;">-5 °C</div> </div> <p>↙Vyber    [-]Potvrď</p>
	<b>Áno &gt; Po voľbe vonkajšej teploty</b>	
<b>Vzor ovládania</b>		<b>Bivalentné prip.</b> 10:34am,Po
Alternatívne / Paralelné / Pokročilé paralelné		<b>Vzor ovládania</b>
<ul style="list-style-type: none"> <li>• Pre bivalentné použitie zásobníkov zvolte pokročilý paralelný režim.</li> </ul>		<div style="display: flex; justify-content: center; align-items: center;"> <div style="border: 1px solid black; padding: 2px 5px; margin-right: 5px;">Alternatívne</div> <div style="border: 1px solid black; padding: 2px 5px; margin-right: 5px;">Paralelné</div> <div style="border: 1px solid black; padding: 2px 5px; background-color: #444; color: white;">Pokročilé paralelné</div> </div> <p>^Vyber    [-]Potvrď</p>
<b>Vzor ovládania &gt; Alternatívne</b>		
VYP	Možnosť pre nastavenie externého čerpadla na hodnotu ZAPNUTÉ alebo VYPNUTÉ počas bivalentnej činnosti. Ak je systémom jednoduché bivalentné pripojenie, nastavte túto položku na hodnotu ZAPNUTÝ.	<p><b>Bivalentné prip.</b> 10:34am,Po  <b>Externé čerpadlo</b></p> <div style="text-align: center;"> <div style="border: 1px solid black; padding: 2px 5px; margin-bottom: 5px;">ZAP</div> <div style="border: 1px solid black; padding: 2px 5px; background-color: #444; color: white;">VYP</div> </div> <p>^Vyber    [-]Potvrď</p>
<b>Vzor ovládania &gt; Pokročilé paralelné</b>		
Kúrenie	Voľba zásobníka	<b>Bivalentné prip.</b> 10:34am,Po
<ul style="list-style-type: none"> <li>• „Kúrenie“ vyžaduje akumuláčny zásobník a „TUV“ vyžaduje zásobník teplej úžitkovej vody.</li> </ul>		<p><b>Pokročilé paralelné</b></p> <div style="text-align: center;"> <div style="border: 1px solid black; padding: 2px 5px; margin-right: 5px;">Kúrenie</div> <div style="border: 1px solid black; padding: 2px 5px; background-color: #444; color: white;">TUV</div> </div> <p>↙Vyber    [-]Potvrď</p>
<b>Vzor ovládania &gt; Pokročilé paralelné &gt; Kúrenie &gt; Áno</b>		
<ul style="list-style-type: none"> <li>• Akumuláčny zásobník je aktivovaný v prípade voľby hodnoty „Áno“.</li> </ul>		<p><b>Bivalentné prip.</b> 10:34am,Po  <b>Pokročilé paralelné: Kúrenie</b></p> <div style="text-align: center;"> <div style="border: 1px solid black; padding: 2px 5px; margin-right: 5px;">Áno</div> <div style="border: 1px solid black; padding: 2px 5px; background-color: #444; color: white;">Nie</div> </div> <p>↙Vyber    [-]Potvrď</p>

Ponuka	Prednastavené nastavenie	Možnosti nastavenia / Displej																		
	-8 °C	Nastavte prahovú hodnotu teploty pre zahájenia činnosti zdroja bivalentného ohrevu. Bivalentné prip. 10:34am,Po Spust. ohr.: Cieľová tepl. Rozsah: (-10°C~0°C) Kroky: ±1°C  ↕Vyber [-]Potvrď																		
	0:30	Časovač oneskoreného zahájenia činnosti zdroja bivalentného ohrevu (v hodinách a minútach). Bivalentné prip. 10:34am,Po Spust. ohr.: Čas oneskorenia Rozsah: (0:00~1:30) Kroky: ±0:05  ↕Vyber [-]Potvrď																		
	-2 °C	Nastavte prahovú hodnotu teploty pre zastavenie činnosti zdroja bivalentného ohrevu. Bivalentné prip. 10:34am,Po Zast. ohr.: Cieľová tepl. Rozsah: (-10°C~0°C) Kroky: ±1°C  ↕Vyber [-]Potvrď																		
	0:30	Časovač oneskoreného zastavenia činnosti zdroja bivalentného ohrevu (v hodinách a minútach). Bivalentné prip. 10:34am,Po Zast. ohr.: Čas oneskorenia Rozsah: (0:00~1:30) Kroky: ±0:05  ↕Vyber [-]Potvrď																		
<b>Vzor ovládania &gt; Pokročilé paralelné &gt; TÚV &gt; Áno</b>																				
	• Zásobník TÚV je aktivovaný len po voľbe hodnoty „Áno“.	Bivalentné prip. 10:34am,Po Pokročilé paralelné: TÚV <div style="border: 1px solid black; padding: 2px; text-align: center;"> <b>Áno</b>              Nie           </div> ↕Vyber [-]Potvrď																		
	0:30	Časovač oneskoreného zahájenia činnosti zdroja bivalentného ohrevu (v hodinách a minútach). Bivalentné prip. 10:34am,Po TÚV: Čas oneskorenia Rozsah: (0:30~1:30) Kroky: ±0:05  ↕Vyber [-]Potvrď																		
<b>&gt; Áno &gt; SG ready</b>																				
Riadenie vstupu signálu prípravy na pripojenie do inteligentných sietí („SG ready“). <table border="1" data-bbox="120 1232 378 1423"> <thead> <tr> <th colspan="2">Signál SG</th> <th>Vzor činnosti</th> </tr> <tr> <th>Vcc-bit1</th> <th>Vcc-bit2</th> <th></th> </tr> </thead> <tbody> <tr> <td>Rozopnutý</td> <td>Rozopnutý</td> <td>VYP. tepelné čerpadlo, VYP. kotol</td> </tr> <tr> <td>Zopnutý</td> <td>Rozopnutý</td> <td>ZAP. tepelné čerpadlo, VYP. kotol</td> </tr> <tr> <td>Rozopnutý</td> <td>Zopnutý</td> <td>VYP. tepelné čerpadlo, ZAP. kotol</td> </tr> <tr> <td>Zopnutý</td> <td>Zopnutý</td> <td>ZAP. tepelné čerpadlo, ZAP. kotol</td> </tr> </tbody> </table>	Signál SG		Vzor činnosti	Vcc-bit1	Vcc-bit2		Rozopnutý	Rozopnutý	VYP. tepelné čerpadlo, VYP. kotol	Zopnutý	Rozopnutý	ZAP. tepelné čerpadlo, VYP. kotol	Rozopnutý	Zopnutý	VYP. tepelné čerpadlo, ZAP. kotol	Zopnutý	Zopnutý	ZAP. tepelné čerpadlo, ZAP. kotol	Možnosť pre nastavenie externého čerpadla na hodnotu ZAPNUTÉ alebo VYPNUTÉ počas bivalentnej činnosti. Ak je systémom jednoduché bivalentné pripojenie, nastavte túto položku na hodnotu ZAPNUTÝ.	Bivalentné prip. 10:34am,Po Externé čerpadlo <div style="text-align: center;"> <b>ZAP</b>  <div style="border: 1px solid black; padding: 2px; display: inline-block;"> <b>VYP</b> </div> </div> ↕Vyber [-]Potvrď
Signál SG		Vzor činnosti																		
Vcc-bit1	Vcc-bit2																			
Rozopnutý	Rozopnutý	VYP. tepelné čerpadlo, VYP. kotol																		
Zopnutý	Rozopnutý	ZAP. tepelné čerpadlo, VYP. kotol																		
Rozopnutý	Zopnutý	VYP. tepelné čerpadlo, ZAP. kotol																		
Zopnutý	Zopnutý	ZAP. tepelné čerpadlo, ZAP. kotol																		

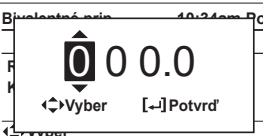
Ponuka	Prednastavené nastavenie	Možnosti nastavenia / Displej
<p>Pre nastavenia týkajúce sa elektrickej energie a kotla tak, aby bola jednotka schopná určiť, či má v danom období pracovať tepelné čerpadlo alebo kotol, v závislosti na prevádzkových nákladoch obidvoch tepelných zdrojov. Tieto nastavenia zahŕňajú cenu elektrickej energie, cenu kotla, ročné obdobie, plán prevádzky atď.</p>	YYP	<p>&gt; Áno &gt; Inteligentný</p> <p>Možnosť pre nastavenie externého čerpadla na hodnotu ZAPNUTÉ alebo VYPNUTÉ počas bivalentnej činnosti. Ak je systémom jednoduché bivalentné pripojenie, nastavte túto položku na hodnotu ZAPNUTÝ.</p> <div style="text-align: right;"> <p>Bivalentné prip. 10:34am, Po</p> <p>Externé čerpadlo</p> <p style="text-align: center;">ZAP ▲ YYP ▼</p> <p>↵Vyber [↔]Potvrď</p> </div>
		<p>&gt; Áno &gt; Inteligentný &gt; Po voľbe pre externé čerpadlo &gt; Cena energie</p> <p>- Pre nastavenie ceny elektrickej energie zvolte položku <b>Elektrická energia</b>.</p> <p>- Pre nastavenie ceny kotla a jeho účinnosti zvolte položku <b>Kotol</b>.</p> <div style="text-align: right;"> <p>Bivalentné prip. 10:34am, Po</p> <p>Cena energie</p> <p style="text-align: center;">Elektrina Kotol</p> <p>↵Vyber [↔]Potvrď</p> </div>
		<p>&gt; Áno &gt; Inteligentný &gt; Po voľbe pre externé čerpadlo &gt; Cena energie &gt; Elektrina</p> <p>0,0 * / kWh</p> <p>- Pre elektrické energiu je možné nastaviť 10 rôznych cien:</p> <p style="margin-left: 20px;">Cena elektrickej energie 1 -</p> <p style="margin-left: 20px;">Cena elektrickej energie 10</p> <p>- Rozsah je 0-999,9 * / kWh</p> <div style="text-align: right;"> <p>Bivalentné prip. 10:34am, Po</p> <p style="text-align: center;">◀ Cena elektriny 1 ▶</p> <p>Rozsah: (0-999.9 */KWh)</p> <p>Kroky: ±0.1*/KWh 0.0</p> <p>↵Vyber</p> </div>
		<p>- Pre zadanie nastavenia znázorneného na obrázku 1 stlačte ^ alebo v. Potom nastavte cenu elektrickej energie.</p> <p>- Po nastavení ceny elektrickej energie (napr. Cena elektrickej energie 1), stlačte &lt; alebo &gt; kvôli prechodu na nastavenie inej ceny elektrickej energie.</p> <p>* Nastavte cenu v súlade s hodnotou poskytnutou dodávateľom elektrickej energie.</p> <div style="text-align: right;"> <p>Obrázok 1</p>  <p>↵Vyber [↔]Potvrď</p> </div>
		<p>&gt; Áno &gt; Inteligentný &gt; Po voľbe pre externé čerpadlo &gt; Cena energie &gt; Kotol</p> <p>0,0 * / kWh</p> <p>- Pri nastavovaní ceny kotla vychádzajte z metódy nastavenia ceny elektrickej energie.</p> <p>- Po nastavení ceny kotla nastavte účinnosť kotla (rozsah: 0-99 %).</p> <div style="text-align: right;"> <p>Bivalentné prip. 10:34am, Po</p> <p>Cena kotla</p> <p>Rozsah: (0-999.9 */KWh)</p> <p>Kroky: ±0.1*/KWh 0.0</p> <p>↵Vyber [↔]Potvrď</p> </div>
	<p>0%</p> <p>* Nastavte cenu v súlade s hodnotou poskytnutou dodávateľom kotla alebo plynu.</p> <div style="text-align: right;"> <p>Bivalentné prip. 10:34am, Po</p> <p>Účinnosť kotla</p> <p>Rozsah: (0-99%)</p> <p>Kroky: ±1% 0</p> <p>↵Vyber [↔]Potvrď</p> </div>	

Poznámka: \* vyžaduje ceny vo väčšine mien s výnimkou českej koruny.

Ponuka	Prednastavené nastavenie	Možnosti nastavenia / Displej																																				
> Áno > Inteligentný > Po voľbe pre externé čerpadlo > Plán > Nastavenie sezóny																																						
	Sezóna 1 : Dec (vzťahuje sa na zimné obdobie) Sezóna 2 : Mar (vzťahuje sa na jarné obdobie) Sezóna 3 : Jún (vzťahuje sa na letné obdobie) Sezóna 4 : Okt (vzťahuje sa na jesenné obdobie) - Celkovo je potrebné nastaviť 4 ročné obdobia - Nastavte mesiac zahájenia každého ročného obdobia. (Např. ak je ročné obdobie 1 nastavené na Dec a ročné obdobie 2 je nastavené na Mar, mesiace od decembra do februára budú považované na ročné obdobie 1).	<table border="1"> <tr><td>Bivalentné prip.</td><td>10:34am,Po</td></tr> <tr><td>Plán</td><td></td></tr> <tr><td colspan="2" style="text-align: center;"><b>Nastavenie sezóny</b></td></tr> <tr><td colspan="2" style="text-align: center;">Nastavenie plánu</td></tr> <tr><td>↓Vyber</td><td>[←]Potvrď</td></tr> <tr><td colspan="2">Bivalentné prip. 10:34am,Po</td></tr> <tr><td colspan="2">Sezóna 1: Počiatočný mesiac</td></tr> <tr><td colspan="2">Rozsah: (Jan-Dec)</td></tr> <tr><td colspan="2">Kroky: ±1 mesiac</td></tr> <tr><td colspan="2" style="text-align: right;"><b>Dec</b></td></tr> <tr><td>↶Vyber</td><td>[←]Potvrď</td></tr> </table>	Bivalentné prip.	10:34am,Po	Plán		<b>Nastavenie sezóny</b>		Nastavenie plánu		↓Vyber	[←]Potvrď	Bivalentné prip. 10:34am,Po		Sezóna 1: Počiatočný mesiac		Rozsah: (Jan-Dec)		Kroky: ±1 mesiac		<b>Dec</b>		↶Vyber	[←]Potvrď														
Bivalentné prip.	10:34am,Po																																					
Plán																																						
<b>Nastavenie sezóny</b>																																						
Nastavenie plánu																																						
↓Vyber	[←]Potvrď																																					
Bivalentné prip. 10:34am,Po																																						
Sezóna 1: Počiatočný mesiac																																						
Rozsah: (Jan-Dec)																																						
Kroky: ±1 mesiac																																						
<b>Dec</b>																																						
↶Vyber	[←]Potvrď																																					
> Áno > Inteligentný > Po voľbe pre externé čerpadlo > Plán > Nastavenie plánu																																						
	Čas spustenia (Vzor 1) : 3:00am Čas spustenia (Vzor 2) : 9:00am Čas spustenia (Vzor 3) : 4:00pm Čas spustenia (Vzor 4) : 9:00pm - Pre každé ročné obdobie existujú 4 vzory, ktoré je možné nastaviť.  Cena (Vzor 1/2/3/4) : 1 - Nastavte cieľový čas zahájenia a príslušnú cenu elektrickej energie pre každý vzor.  - Zvoľte „1“ pre úpravu času zahájenia aj ceny elektrickej energie. Zvoľte „2“ pre úpravu samotnej ceny za elektrickú energiu.	<table border="1"> <tr><td>Bivalentné prip.</td><td>10:34am,Po</td></tr> <tr><td colspan="2">Nastavenie plánu</td></tr> <tr><td colspan="2" style="text-align: center;"><b>Sezóna 1</b></td></tr> <tr><td colspan="2" style="text-align: center;">Sezóna 2</td></tr> <tr><td colspan="2" style="text-align: center;">Sezóna 3</td></tr> <tr><td>↓Vyber</td><td>[←]Potvrď</td></tr> <tr><td colspan="2">Sezóna 1 10:34am,Po</td></tr> <tr><td colspan="2">Čas spustenia Cena(* /KWh)</td></tr> <tr><td colspan="2"><b>1. 3:00am 0.0</b></td></tr> <tr><td colspan="2">2. 9:00am 0.0</td></tr> <tr><td colspan="2">3. 4:00pm 0.0</td></tr> <tr><td>↓Vyber</td><td>[←]Upraviť</td></tr> <tr><td colspan="2">Bivalentné prip. 10:34am,Po</td></tr> <tr><td colspan="2" style="text-align: center;">Vyber</td></tr> <tr><td colspan="2">1: Úpraviť čas a cenu</td></tr> <tr><td colspan="2">2: Úpraviť len cenu</td></tr> <tr><td colspan="2" style="text-align: center;"><b>1</b> ▶ 2</td></tr> <tr><td>↓Vyber</td><td>[←]Potvrď</td></tr> </table>	Bivalentné prip.	10:34am,Po	Nastavenie plánu		<b>Sezóna 1</b>		Sezóna 2		Sezóna 3		↓Vyber	[←]Potvrď	Sezóna 1 10:34am,Po		Čas spustenia Cena(* /KWh)		<b>1. 3:00am 0.0</b>		2. 9:00am 0.0		3. 4:00pm 0.0		↓Vyber	[←]Upraviť	Bivalentné prip. 10:34am,Po		Vyber		1: Úpraviť čas a cenu		2: Úpraviť len cenu		<b>1</b> ▶ 2		↓Vyber	[←]Potvrď
Bivalentné prip.	10:34am,Po																																					
Nastavenie plánu																																						
<b>Sezóna 1</b>																																						
Sezóna 2																																						
Sezóna 3																																						
↓Vyber	[←]Potvrď																																					
Sezóna 1 10:34am,Po																																						
Čas spustenia Cena(* /KWh)																																						
<b>1. 3:00am 0.0</b>																																						
2. 9:00am 0.0																																						
3. 4:00pm 0.0																																						
↓Vyber	[←]Upraviť																																					
Bivalentné prip. 10:34am,Po																																						
Vyber																																						
1: Úpraviť čas a cenu																																						
2: Úpraviť len cenu																																						
<b>1</b> ▶ 2																																						
↓Vyber	[←]Potvrď																																					

Ponuka	Prednastavené nastavenie	Možnosti nastavenia / Displej
	<p>- Rozsah času zahájenia môže byť vo formáte „24h“ alebo „am/pm“, v závislosti na nastavení „formátu hodín“.</p> <p>- Rozsah ceny za elektrickú energiu je 0-10 a vzťahuje sa späť na 10 rôznych cien za elektrickú energiu, nastavených predtým (prostredníctvom „Cena elektrickej energie &gt; Elektrická energia“: Cena za elektrickú energiu 1 - Cena za elektrickú energiu 10). Cena zobrazená v pravom hornom rohu informuje o predtým nastavenej hodnote Cena za elektrickú energiu 1 až Cena za elektrickú energiu 10. * Keď je cena nastavená na hodnotu „0“, cena za elektrickú energiu bude 0,0 * / kWh. Služí pre potrebu technika vykonávajúceho inštaláciu, kde 0,0 je požadovaná nastavená cena pre daný čas.</p>	<p><b>Sezóna 1</b> 10:34am,Po <b>Vzor 1: Čas spustenia</b> Rozsah: (0.00~23.00) Kroky: ±1 hodina <span style="float: right;">3.00</span></p> <p>↕Vyber [-]Potvrď</p> <p><b>Sezóna 1</b> 10:34am,Po <b>Vzor 1: Cena</b> 0.0 */KWh Rozsah: (0~10) Kroky: ±1 <span style="float: right;">0</span></p> <p>↕Vyber [-]Potvrď</p>
<b>5.12</b>	<b>&gt; Externý SW</b>	Ano <input type="checkbox"/> Nie
<b>5.13</b>	<b>&gt; Solárne pripojenie</b>	Ano <input type="checkbox"/> Nie
	<ul style="list-style-type: none"> <li>Pre aktiváciu tejto funkcie musí byť Pripojiteľnosť voliteľnej DPS nastavená na hodnotu ANO.</li> <li>Ak Pripojiteľnosť voliteľnej DPS nie je zvolená, uvedená funkcia sa nezobrazí na displeji.</li> <li>TÚV sa nevzťahuje na modely WH-ADC.</li> </ul>	<p><b>&gt; Áno</b></p> <p><b>Solárne pripojenie</b> 10:34am,Po <b>Vyr. nádrž</b> Volba zásobníka <b>Nádrž TUV</b></p> <p>↕Vyber [-]Potvrď</p> <p><b>&gt; Áno &gt; Po voľbe zásobníka</b></p> <p><b>Solárne pripojenie</b> 10:34am,Po <b>ΔT Zapnutie</b> Rozsah: (6°C~15°C) Kroky: ±1°C <span style="float: right;">10 °C</span></p> <p>↕Vyber [-]Potvrď</p>

Ponuka	Prednastavené nastavenie	Možnosti nastavenia / Displej
		<b>&gt; Áno &gt; Po voľbe zásobníka &gt; ΔT teploty ZAPNUTIA</b> <div style="display: flex; justify-content: space-between;"> <div style="width: 20%;">5 °C</div> <div style="width: 30%;">Nastavte ΔT teploty VYPNUTIA</div> <div style="width: 40%;">           Solárne pripojenie 10:34am,Po            ΔT Vypnutie            Rozsah: (2°C~9°C)            Kroky: ±1°C <span style="float: right;">5 °C</span> </div> </div> <div style="display: flex; justify-content: space-between; margin-top: 5px;"> <span>↕Vyber</span> <span>[←]Potvrď</span> </div>
		<b>&gt; Áno &gt; Po voľbe zásobníka &gt; ΔT teploty ZAPNUTIA &gt; ΔT teploty VYPNUTIA</b> <div style="display: flex; justify-content: space-between;"> <div style="width: 20%;">5 °C</div> <div style="width: 30%;">Nastavte teplotu ochrany proti zamrznutiu</div> <div style="width: 40%;">           Solárne pripojenie 10:34am,Po            Nemrznúca zmes            Rozsah: (-20°C~10°C)            Kroky: ±1°C <span style="float: right;">5 °C</span> </div> </div> <div style="display: flex; justify-content: space-between; margin-top: 5px;"> <span>↕Vyber</span> <span>[←]Potvrď</span> </div>
		<b>&gt; Áno &gt; Po voľbe zásobníka &gt; ΔT teploty ZAPNUTIA &gt; ΔT teploty VYPNUTIA &gt; Po nastavení teploty ochrany proti zamrznutiu</b> <div style="display: flex; justify-content: space-between;"> <div style="width: 20%;">80 °C</div> <div style="width: 30%;">Nastavte horný limit</div> <div style="width: 40%;">           Solárne pripojenie 10:34am,Po            Vysoký limit            Rozsah: (70°C~90°C)            Kroky: ±5°C <span style="float: right;">80 °C</span> </div> </div> <div style="display: flex; justify-content: space-between; margin-top: 5px;"> <span>↕Vyber</span> <span>[←]Potvrď</span> </div>
<b>5.14</b>	<b>&gt; Ext. chybový signál</b>	
	Nie	Áno <span style="background-color: black; color: white; padding: 2px;">Nie</span>
<b>5.15</b>	<b>&gt; Regulácia dopytu</b>	
	Nie	Áno <span style="background-color: black; color: white; padding: 2px;">Nie</span>
<b>5.16</b>	<b>&gt; SG ready</b>	
	Nie	Áno <span style="background-color: black; color: white; padding: 2px;">Nie</span>
	<b>&gt; Áno</b>	
	120 %	SG ready 10:34am,Po Kapacita [1-0]: TUV Rozsah: (50%~150%) Kroky: ±5% <span style="float: right;">120 %</span>
		↕Vyber [←]Potvrď
<b>5.17</b>	<b>&gt; SW externého kompresora</b>	
	Nie	Áno <span style="background-color: black; color: white; padding: 2px;">Nie</span>
<b>5.18</b>	<b>&gt; Cirkulačná kvapalina</b>	
Slúži na voľbu, či v systéme cirkuluje voda alebo glykol.	Voda	Cirkulačná kvapalina 10:34am,Po <span style="background-color: black; color: white; padding: 2px; display: block; text-align: center;">Voda</span> Glykol
		↕Vyber [←]Potvrď

# Ponuky Informácie pre technika vykonávajúceho inštaláciu

Ponuka	Prednastavené nastavenie	Možnosti nastavenia / Displej
<b>5.19 &gt; SW chlad.-vykur.</b>		
	Nie	▲ Áno ▼ Nie
<b>5.20 &gt; Vynútený ohrievač</b>		
Pre zapnutie položky Nútené nastavenie ohrievača manuálne (prednastavený stav) alebo automaticky.	Man.	Vynútený ohrievač 10:34am, Po ▲ Auto ▼ Man. ▲ ^Vyber [-]Potvrď
<b>5.21 &gt; Vyn. rozmr.</b>		
Ak je nastavená automatická voľba, vonkajšia jednotka zahájí odmrazovanie, ak je v prevádzke vykurovanie hodinu pri nižšej vonkajšej teplote.	Man.	▲ Auto ▼ Man.
<b>5.22 &gt; Signál rozmraz.</b>		
Slúži na zapnutie signálu odmrazovania kvôli zastaveniu konvektora s ventilátorom počas odmrazovania. (Keď je Signál odmrazovania nastavený na hodnotu Áno, bivalentná funkcia nebude dostupná)	Nie	▲ Áno ▼ Nie
<b>5.23 &gt; Prietok čerpadla</b>		
Slúži na nastavenie riadenia čerpadla s premenlivým prietokom alebo na prevádzkové riadenie pevného čerpadla.	ΔT	▼ ΔT ▼ Max výk.
<b>5.24 &gt; Rozmrazovanie TUV</b>		
Umožňuje systému spustiť odmrazovanie s použitím teplej vody namiesto jednotky miestnosti kvôli lepšiemu komfortu miestnosti.	Áno	▼ Áno ▼ Nie
<b>5.25 &gt; Ovládanie vykur.</b>		
Slúži na voľbu stavu činnosti jednotky, či má rýchlejšie dosiahnuť nastavenú teplotu, alebo či má šetriť energiu.	Komfort	▼ Komfort ▼ Účinnosť



Ponuka	Prednastavené nastavenie	Možnosti nastavenia / Displej
<p><b>5.26 &gt; Externý merač</b></p> <p>Nastavenie externého merača, ktorý má byť použitý, závisí na pripojení merača.</p> <p>Existujú merače vyprodukovanej energie a rôzne typy elektromerov.</p> <p>Pre merače vyprodukovanej energie existujú dva systémy pripojenia:-</p> <p>a) Systém s jedným meračom vyprodukovanej energie: Len merač kúrenia–chladenia</p> <p>b) Systém s dvomi meračmi vyprodukovanej energie: Merač kúrenia–chladenia a merač zásobníka</p>	<p>Merač chlad.-vykur. : Nie</p> <p>* Merač nádrže : Nie</p> <p>Elektromer HP : Nie</p> <p>Elektromer 1 (PV meter) : Nie</p> <p>Elektromer 2 (budova) : Nie</p> <p>Elektromer 3 (rezerva) : Nie</p> <p>* Dostupné len v prípade, ak je nastavená možnosť Áno pre Merač kúrenia–chladenia aj pre Pripojenie zásobníka.</p> <p><b>&gt; Merač chlad.-vykur.</b></p> <p>- Keď je pripojený tento merač, nastavte položku Merač kúrenia–chladenia na hodnotu Áno.</p> <p>- Služí na meranie energie vyprodukovanej tepelným čerpadlom len počas kúrenia a chladenia (systém s jedným meračom vyprodukovanej energie) alebo počas kúrenia, chladenia a prípravy TUV (systém s dvoma meračmi vyprodukovanej energie).</p> <p><b>&gt; Merač nádrže</b></p> <p>- Keď je pripojený tento merač vyprodukovanej energie, nastavte položku Merač zásobníka na hodnotu Áno.</p> <p>- Je určený na meranie energie, vyprodukovanej tepelným čerpadlom počas ohrevu TUV*.</p> <p>* Dostupné len v prípade, ak je nastavená možnosť Áno pre Merač kúrenia–chladenia aj pre Pripojenie zásobníka.</p> <p>Položku Merač zásobníka nastavte na hodnotu Áno len v prípade, keď sa jedná o systém s dvomi meračmi vyprodukovanej energie.</p>	<p>Externý merač 10:34am,Po</p> <p><b>Merač chlad.-vykur.</b></p> <p>Merač nádrže</p> <p>Elektromer HP</p> <p>Elektromer 1 (PV meter)</p> <p>↓Vyber [-]Potvrď</p> <p>Externý merač 10:34am,Po</p> <p>Elektromer HP</p> <p>Elektromer 1 (PV meter)</p> <p>Elektromer 2 (budova)</p> <p><b>Elektromer 3 (rezerva)</b></p> <p>^Vyber [-]Potvrď</p> <p>Áno ▲ <b>Nie</b></p> <p>Áno ▲ <b>Nie</b></p>
	<p><b>&gt; Elektromer HP</b></p> <p>- Položku Elektromer TČ nastavte na hodnotu Áno len v prípade, ak je pripojený tento elektromer.</p> <p>- Služí na meranie spotreby energie jednotky tepelného čerpadla.</p> <p><b>&gt; Elektromer 1 (PV meter)</b></p> <p>- Keď je pripojený elektromer fotovoltaického rozvodu, nastavte položku Elektromer 1 (merač FV) na hodnotu Áno.</p> <p>- Služí na meranie energie vyprodukovanej solárnym systémom. Tieto údaje budú zobrazené len v systéme na cloude.</p> <p><b>&gt; Elektromer 2 (budova)</b></p> <p>- Ak je pripojený elektromer budovy, nastavte položku Elektromer 2 (budova) na hodnotu Áno.</p> <p>- Služí na meranie spotreby energie budovy. Tieto údaje budú zobrazené len v systéme na cloude.</p>	<p>Áno ▲ <b>Nie</b></p> <p>Áno ▲ <b>Nie</b></p> <p>Áno ▲ <b>Nie</b></p> <p>Áno ▲ <b>Nie</b></p>

Ponuka	Prednastavené nastavenie	Možnosti nastavenia / Displej
	<b>&gt; Elektromer 3 (rezerva)</b>	
	<ul style="list-style-type: none"><li>- Keď je pripojený tretí, rezervný elektromer, nastavte položku Elektromer 3 (rezerva) na hodnotu Áno.</li><li>- Slúži na meranie spotreby elektrickej energie. Tieto údaje budú zobrazené len v systéme na cloude.</li></ul>	<p style="text-align: center;">Áno ▲ Nie</p>
Poznámka: Elek. = Elektrická energia TČ = Tepelné čerpadlo		
<b>5.27</b>	<b>&gt; *1 Elektrická anóda</b>	
Slúži na aktivovanie alebo deaktivovanie činnosti elektrickej anódy.		<p style="text-align: center;">Áno ▲ Nie</p>

\*1 Používa sa pri napájaní elektrickej anódy voliteľných častí zvnútra zariadenia.

Ponuka	Prednastavené nastavenie	Možnosti nastavenia / Displej
--------	--------------------------	-------------------------------

## 6 Nast. inšt. prog. > Nast. prevádzky

Slúži pre prístup k štyrom hlavným funkciám alebo režimom.	4 hlavné režimy  Kúrenie / *1. *2 Chladenie / *1. *2 Auto / *3 Nádrž	Nast. prevádzky 10:34am,Po Kúrenie Chladenie Auto Nádrž ↓Vyber [-]Potvrď
--	---	---

### 6.1 > Kúrenie

Slúži na nastavenie rôznych teplôt pre vodu a prostredia pre vykurovanie.	Tepl. vody pre vyk. ZAP / Vonkajšia tepl. pre vyk. VYP / ΔT pre vykurovanie ZAP / Ohrievač ZAP/VYP	Nast. prevádzky 10:34am,Po Kúrenie Tepl. vody pre vyk. ZAP Vonkajšia tepl. pre vyk. VYP ΔT pre vykurovanie ZAP ↓Vyber [-]Potvrď
---	---	--

#### > Tepl. vody pre vyk. ZAP

Kompenzačná krivka	Teploty ZAP. Kúrenia v režime kompenzačnej krivky alebo s priamym vstupom.	Nast. prevádzky 10:34am,Po Vyk. ZAP: Tepl. vody Kompenzačná krivka Priama ↓Vyber [-]Potvrď
--------------------	---	--

#### > Tepl. vody pre vyk. ZAP > Kompenzačná krivka

Os X: -5 °C, 15 °C Os Y: 55 °C, 35 °C	Zadajte 4 body teploty (2 na vodorovnej osi X, 2 na zvislej osi Y).	Vyk. ZAP: Tepl. vody:Zóna1  ↔Vyber [-]Potvrď
--	---	--

- Teplotný rozsah: Os X: -20 °C až 15 °C, Os Y: pozri nižšie
- Teplotný rozsah pre vstup osi Y:  
Model WH-WDG: 20 °C až 75 °C  
Bez ohľadu na vyššie uvedené nastavenie je teplota vody obmedzená. Pozrite si prevádzkové podmienky na strane 3.
- Ak je zvolený 2-zónový systém, pre Zónu 2 musia byť zadané 4 teplotné body.
- Ak sa jedná o 1-zónový systém, „Zóna 1“ a „Zóna 2“ sa nezobrazia na displeji.

#### > Tepl. vody pre vyk. ZAP > Priama

35 °C	Teplota pre ZAPNUTIE kúrenia	Nast. prevádzky 10:34am,Po Vyk. ZAP: Tepl. vody:Zóna2 Rozsah: (20°C~75°C) Kroky: ±1°C ↕Vyber [-]Potvrď
-------	------------------------------	--

- Min. ~ max. rozsah je 20 °C ~ 75 °C:  
Model WH-WDG: 20 °C až 75 °C  
Bez ohľadu na vyššie uvedené nastavenie je teplota vody obmedzená. Pozrite si prevádzkové podmienky na strane 3.
- Ak je zvolený 2-zónový systém, musí byť zadaný nastavený teplotný bod pre Zónu 2.
- Ak sa jedná o 1-zónový systém, „Zóna 1“ a „Zóna 2“ sa nezobrazia na displeji.

\*1 Systém je zamknutý pre činnosť bez režimu CHLADENIA. Môže byť odomknutý len autorizovanými technikmi, vykonávajúcimi inštalácie, alebo našimi autorizovanými servisnými partnermi.

\*2 Zobrazené len v prípade, ak je CHLADENIE odblokované (myslí sa tým, keď je k dispozícii režim CHLADENIA).

\*3 Zobrazí sa len vtedy, keď je pripojenie zásobníka nastavené na Áno.

Ponuka	Prednastavené nastavenie	Možnosti nastavenia / Displej												
> Vonkajšia tepl. pre vykur. VYP														
	24 °C	<table border="0" style="width: 100%;"> <tr> <td style="font-size: small;">Nast. prevádzky</td> <td style="text-align: right;">10:34am,Po</td> </tr> <tr> <td colspan="2">Ohrev VYP: Vonk. tepl.</td> </tr> <tr> <td colspan="2">Rozsah: (5°C~35°C)</td> </tr> <tr> <td>Kroky: ±1°C</td> <td style="text-align: right;">24 °C</td> </tr> <tr> <td style="text-align: center;">↕</td> <td style="text-align: center;">↕</td> </tr> <tr> <td style="font-size: x-small;">↕Vyber</td> <td style="font-size: x-small;">[←]Potvrď</td> </tr> </table>	Nast. prevádzky	10:34am,Po	Ohrev VYP: Vonk. tepl.		Rozsah: (5°C~35°C)		Kroky: ±1°C	24 °C	↕	↕	↕Vyber	[←]Potvrď
Nast. prevádzky	10:34am,Po													
Ohrev VYP: Vonk. tepl.														
Rozsah: (5°C~35°C)														
Kroky: ±1°C	24 °C													
↕	↕													
↕Vyber	[←]Potvrď													
> ΔT pre vykurovanie ZAP														
	5 °C	<table border="0" style="width: 100%;"> <tr> <td style="font-size: small;">Nast. prevádzky</td> <td style="text-align: right;">10:34am,Po</td> </tr> <tr> <td colspan="2">Vyk. ZAP: ΔT</td> </tr> <tr> <td colspan="2">Rozsah: (1°C~15°C)</td> </tr> <tr> <td>Kroky: ±1°C</td> <td style="text-align: right;">5 °C</td> </tr> <tr> <td style="text-align: center;">↕</td> <td style="text-align: center;">↕</td> </tr> <tr> <td style="font-size: x-small;">↕Vyber</td> <td style="font-size: x-small;">[←]Potvrď</td> </tr> </table>	Nast. prevádzky	10:34am,Po	Vyk. ZAP: ΔT		Rozsah: (1°C~15°C)		Kroky: ±1°C	5 °C	↕	↕	↕Vyber	[←]Potvrď
Nast. prevádzky	10:34am,Po													
Vyk. ZAP: ΔT														
Rozsah: (1°C~15°C)														
Kroky: ±1°C	5 °C													
↕	↕													
↕Vyber	[←]Potvrď													
> Ohrievač ZAP/VYP														
> Ohrievač ZAP/VYP > Vonk. tepl. pre zapn. ohrievača														
	0 °C	<table border="0" style="width: 100%;"> <tr> <td style="font-size: small;">Nast. prevádzky</td> <td style="text-align: right;">10:34am,Po</td> </tr> <tr> <td colspan="2">Ohrievač ZAP: Vonk. tepl.</td> </tr> <tr> <td colspan="2">Rozsah: (-20°C~15°C)</td> </tr> <tr> <td>Kroky: ±1°C</td> <td style="text-align: right;">0 °C</td> </tr> <tr> <td style="text-align: center;">↕</td> <td style="text-align: center;">↕</td> </tr> <tr> <td style="font-size: x-small;">↕Vyber</td> <td style="font-size: x-small;">[←]Potvrď</td> </tr> </table>	Nast. prevádzky	10:34am,Po	Ohrievač ZAP: Vonk. tepl.		Rozsah: (-20°C~15°C)		Kroky: ±1°C	0 °C	↕	↕	↕Vyber	[←]Potvrď
Nast. prevádzky	10:34am,Po													
Ohrievač ZAP: Vonk. tepl.														
Rozsah: (-20°C~15°C)														
Kroky: ±1°C	0 °C													
↕	↕													
↕Vyber	[←]Potvrď													
> Ohrievač ZAP/VYP > Doba oneskorenia pre ZAPNUTIE ohrievača														
	0:30 min	<table border="0" style="width: 100%;"> <tr> <td style="font-size: small;">Nast. prevádzky</td> <td style="text-align: right;">10:34am,Po</td> </tr> <tr> <td colspan="2">Ohrievač ZAP: Čas oneskorenia</td> </tr> <tr> <td colspan="2">Rozsah: (0:10~1:00)</td> </tr> <tr> <td>Kroky: ±0:10</td> <td style="text-align: right;">0:30</td> </tr> <tr> <td style="text-align: center;">↕</td> <td style="text-align: center;">↕</td> </tr> <tr> <td style="font-size: x-small;">↕Vyber</td> <td style="font-size: x-small;">[←]Potvrď</td> </tr> </table>	Nast. prevádzky	10:34am,Po	Ohrievač ZAP: Čas oneskorenia		Rozsah: (0:10~1:00)		Kroky: ±0:10	0:30	↕	↕	↕Vyber	[←]Potvrď
Nast. prevádzky	10:34am,Po													
Ohrievač ZAP: Čas oneskorenia														
Rozsah: (0:10~1:00)														
Kroky: ±0:10	0:30													
↕	↕													
↕Vyber	[←]Potvrď													
> Ohrievač ZAP/VYP > Teplota vody pre ZAPNUTIE ohrievača														
	-4 °C	<table border="0" style="width: 100%;"> <tr> <td style="font-size: small;">Nast. prevádzky</td> <td style="text-align: right;">10:34am,Po</td> </tr> <tr> <td colspan="2">Ohrievač ZAP: Δt cieľovej tepl.</td> </tr> <tr> <td colspan="2">Rozsah: (-10°C~-2°C)</td> </tr> <tr> <td>Kroky: ±1°C</td> <td style="text-align: right;">-4 °C</td> </tr> <tr> <td style="text-align: center;">↕</td> <td style="text-align: center;">↕</td> </tr> <tr> <td style="font-size: x-small;">↕Vyber</td> <td style="font-size: x-small;">[←]Potvrď</td> </tr> </table>	Nast. prevádzky	10:34am,Po	Ohrievač ZAP: Δt cieľovej tepl.		Rozsah: (-10°C~-2°C)		Kroky: ±1°C	-4 °C	↕	↕	↕Vyber	[←]Potvrď
Nast. prevádzky	10:34am,Po													
Ohrievač ZAP: Δt cieľovej tepl.														
Rozsah: (-10°C~-2°C)														
Kroky: ±1°C	-4 °C													
↕	↕													
↕Vyber	[←]Potvrď													
> Ohrievač ZAP/VYP > Teplota vody pre VYPNUTIE ohrievača														
	-2 °C	<table border="0" style="width: 100%;"> <tr> <td style="font-size: small;">Nast. prevádzky</td> <td style="text-align: right;">10:34am,Po</td> </tr> <tr> <td colspan="2">Ohrievač VYP: Δt cieľovej tepl.</td> </tr> <tr> <td colspan="2">Rozsah: (-8°C~0°C)</td> </tr> <tr> <td>Kroky: ±1°C</td> <td style="text-align: right;">-2 °C</td> </tr> <tr> <td style="text-align: center;">↕</td> <td style="text-align: center;">↕</td> </tr> <tr> <td style="font-size: x-small;">↕Vyber</td> <td style="font-size: x-small;">[←]Potvrď</td> </tr> </table>	Nast. prevádzky	10:34am,Po	Ohrievač VYP: Δt cieľovej tepl.		Rozsah: (-8°C~0°C)		Kroky: ±1°C	-2 °C	↕	↕	↕Vyber	[←]Potvrď
Nast. prevádzky	10:34am,Po													
Ohrievač VYP: Δt cieľovej tepl.														
Rozsah: (-8°C~0°C)														
Kroky: ±1°C	-2 °C													
↕	↕													
↕Vyber	[←]Potvrď													
<b>6.2</b>	> *1, *2 Chladenie													
Služi na nastavenie jednotlivých teplôt vody a kúrenia pre chladenie.	Teploty vody pre ZAPNUTIE chladenia a ΔT pre ZAPNUTIE chladenia.	<table border="0" style="width: 100%;"> <tr> <td style="font-size: small;">Nast. prevádzky</td> <td style="text-align: right;">10:34am,Po</td> </tr> <tr> <td colspan="2">Chladenie</td> </tr> <tr> <td colspan="2" style="background-color: #333; color: white;">Tepl. vody pre chlad. ZAP</td> </tr> <tr> <td colspan="2" style="background-color: #333; color: white;">ΔT pre chladenie ZAP</td> </tr> <tr> <td style="text-align: center;">↕</td> <td style="text-align: center;">↕</td> </tr> <tr> <td style="font-size: x-small;">↕Vyber</td> <td style="font-size: x-small;">[←]Potvrď</td> </tr> </table>	Nast. prevádzky	10:34am,Po	Chladenie		Tepl. vody pre chlad. ZAP		ΔT pre chladenie ZAP		↕	↕	↕Vyber	[←]Potvrď
Nast. prevádzky	10:34am,Po													
Chladenie														
Tepl. vody pre chlad. ZAP														
ΔT pre chladenie ZAP														
↕	↕													
↕Vyber	[←]Potvrď													

\*1 Systém je zamknutý pre činnosť bez režimu CHLADENIA. Môže byť odomknutý len autorizovanými technikmi, vykonávajúcimi inštalácie, alebo našimi autorizovanými servisnými partnermi.

\*2 Zobrazené len v prípade, ak je CHLADENIE odblokované (myslí sa tým, keď je k dispozícii režim CHLADENIA).

Ponuka	Prednastavené nastavenie	Možnosti nastavenia / Displej
	<b>&gt; Tepl. vody pre chlad. ZAP</b>	
	Kompenzačná krivka	Teploty pre ZAPNUTIE chladenia v režime kompenzačnej krivky alebo priameho vstupu. Nast. prevádzky 10:34am,Po Chlad.ZAP: Tepl. vody <b>Kompenzačná krivka</b> Priama ↘Vyber [-]Potvrď
	<b>&gt; Tepl. vody pre chlad. ZAP &gt; Kompenzačná krivka</b>	
	Os X: 20 °C, 30 °C Os Y: 15 °C, 10 °C	Zadajte 4 body teploty (2 na vodorovnej osi X, 2 na zvislej osi Y). Chlad.ZAP: Tepl. vody: Zóna1  ↕Vyber [-]Potvrď
	<ul style="list-style-type: none"> <li>• Ak je zvolený 2-zónový systém, pre Zónu 2 musia byť dané 4 teplotné body.</li> <li>• Ak sa jedná o 1-zónový systém, „Zóna 1“ a „Zóna 2“ sa nezobrazia na displeji.</li> </ul>	
	<b>&gt; Tepl. vody pre chlad. ZAP &gt; Priama</b>	
	10 °C	Nastavte teplotu pre ZAPNUTIE chladenia Nast. prevádzky 10:34am,Po Chlad.ZAP: Tepl. vody: Zóna2 Rozsah: (5°C~20°C) Kroky: ±1°C 10 °C ↕Vyber [-]Potvrď
	<ul style="list-style-type: none"> <li>• Ak je zvolený 2-zónový systém, musí byť daný nastavený teplotný bod pre Zónu 2.</li> <li>• Ak sa jedná o 1-zónový systém, „Zóna 1“ a „Zóna 2“ sa nezobrazia na displeji.</li> </ul>	
	<b>&gt; ΔT pre chladenie ZAP</b>	
	5 °C	Nastavte ΔT pre ZAPNUTIE chladenia * Toto nastavenie nebude dostupné, ak je prietok čerpadla nastavený na Max. prevádzka. Nast. prevádzky 10:34am,Po Chlad.ZAP: ΔT Rozsah: (1°C~15°C) Kroky: ±1°C 5 °C ↕Vyber [-]Potvrď
<b>6.3</b>	<b>&gt; *1, *2 Auto</b>	
Automatické prepnutie z Kúrenia na Chladenie alebo Chladenia na Kúrenie.	Vonkajšie teploty pre prepnutie z Kúrenia na Chladenie alebo z Chladenia na Kúrenie.  Vonk. tepl. pre (vyk. na chl.) / Vonk. tepl. pre (chl. na vyk.)	Nast. prevádzky 10:34am,Po Auto <b>Vonk. tepl. pre (vyk. na chl.)</b> Vonk. tepl. pre (chl. na vyk.) ↘Vyber [-]Potvrď
	<b>&gt; Vonk. tepl. pre (vyk. na chl.)</b>	
	15 °C	Nastavte vonkajšiu teplotu pre prepnutie z Kúrenia na Chladenie. Nast. prevádzky 10:34am,Po Auto: Vonk. tepl.(Vyk. na chl.) Rozsah: (11°C~25°C) Kroky: ±1°C 15 °C ↕Vyber [-]Potvrď

\*1 Systém je zamknutý pre činnosť bez režimu CHLADENIA. Môže byť odomknutý len autorizovanými technikmi, vykonávajúcimi inštalácie, alebo našimi autorizovanými servisnými partnermi.

\*2 Zobrazené len v prípade, ak je CHLADENIE odblokované (myslí sa tým, keď je k dispozícii režim CHLADENIA).

Ponuka	Prednastavené nastavenie	Možnosti nastavenia / Displej														
		> <b>Vonk. tepl. pre (chl. na vyk.)</b>														
	10 °C	Nastavte vonkajšiu teplotu pre prepnutie z Chladenia na Kúrenie. Nast. prevádzky 10:34am,Po Auto: Vonk. tepl.(Chl. na vyk.) Rozsah: (5°C~14°C) Kroky: ±1°C <span style="float: right;">10 °C</span> ↕Vyber [-]Potvrď														
<b>6.4</b>	<b>&gt;*1 Nádrž</b>															
Funkcie nastavenia pre zásobník.	Čas prevádzky podl. (max.) / Čas zahrievania nádrže (max.) / Tepl. Opät. ohrevu nádrže / Sterilizácia	Nast. prevádzky 10:34am,Po Nádrž <span style="background-color: black; color: white;">Čas prevádzky podl. (max.)</span> Čas zahrievania nádrže (max.) Tepl. Opät. ohrevu nádrže ↕Vyber [-]Potvrď														
		• Displej zobrazí 3 funkcie súčasne.														
		> <b>Čas prevádzky podl. (max.)</b>														
	8:00	Maximálna doba pre činnosť podlahového kúrenia (v hodinách a minútach) Nast. prevádzky 10:34am,Po Nádrž: Čas prev. podl. (max) Rozsah: (0:30~10:00) Kroky: ±0:30 <span style="float: right;">8:00</span> ↕Vyber [-]Potvrď														
		> <b>Čas zahrievania nádrže (max.)</b>														
	1:00	Maximálna doba pre ohrev zásobníka (v hodinách a minútach) Nast. prevádzky 10:34am,Po Nádrž: Čas zahriev. (max) Rozsah: (0:05~4:00) Kroky: ±0:05 <span style="float: right;">1:00</span> ↕Vyber [-]Potvrď														
		> <b>Tepl. Opät. ohrevu nádrže</b>														
	-8 °C	Nastavte teplotu pre prevarenie vody v zásobníku. Nast. prevádzky 10:34am,Po Nádrž: Tepl. späť. ohrevu Rozsah: (-12°C~-2°C) Kroky: ±1°C <span style="float: right;">-8 °C</span> ↕Vyber [-]Potvrď														
		> <b>Sterilizácia</b>														
	Pondelok	Sterilizácia môže byť nastavená na 1 alebo viac dní v týždni. Ne / Po / Ut / St / Št / Pia / So Nast. prevádzky 10:34am,Po Sterilizácia: Deň <table border="1" style="width: 100%; text-align: center;"> <tr> <td>Ne</td> <td>Po</td> <td>Ut</td> <td>St</td> <td>Št</td> <td>Pia</td> <td>So</td> </tr> <tr> <td>—</td> <td>✓</td> <td>—</td> <td>—</td> <td>—</td> <td>—</td> <td>—</td> </tr> </table> ↕Deň ↕☑/☐ [-]Potvrď	Ne	Po	Ut	St	Št	Pia	So	—	✓	—	—	—	—	—
Ne	Po	Ut	St	Št	Pia	So										
—	✓	—	—	—	—	—										
		> <b>Sterilizácia: Čas</b>														
	12:00	Čas v zvolený deň(i) v týždni, určený na sterilizáciu zásobníka 0:00 ~ 23:59 Nast. prevádzky 10:34am,Po Sterilizácia: Čas <span style="font-size: 2em; font-weight: bold;">12:00 pm</span> ↕Vyber [-]Potvrď														

\*1 Zobrazí sa len vtedy, keď je pripojenie zásobníka nastavené na Áno.

Ponuka	Prednastavené nastavenie	Možnosti nastavenia / Displej
	<b>&gt; Sterilizácia: Tepl. varu</b>	
	65 °C	Nastavte teploty varu pre sterilizáciu zásobníka. Nast. prevádzky 10:34am,Po Sterilizácia: Tepl. varu Rozsah: (55°C-65°C) Kroky: ±1°C <b>65 °C</b> ↓Vyber [-]Potvrď
	<b>&gt; Sterilizácia: Čas prev. (max.)</b>	
	0:10	Nastavte dobu sterilizácie (v hodinách a minútach) Nast. prevádzky 10:34am,Po Sterilizácia: Čas prev. (max.) Rozsah: (0:05-1:00) Kroky: ±0:05 <b>0:10</b> ↕Vyber [-]Potvrď

## 7 Nast. inšt. prog. > Nastavenie služby

### 7.1 > Maximálna rýchlosť čerpadla

Služí na nastavenie maximálnej rýchlosti čerpadla.

Nastavenie prietoku, max. prevádzky a ZAP./VYP činnosti čerpadla.

Priet. rých.: XX:X l/min  
 Max výk.: 0x40 ~ 0xFE,  
 Čerpadlo: ZAP/VYP/Vyč. vzd.

Nastavenie služby 10:34am,Po  
 Priet. rých. Max výk. Prevádzka  
 0.0 l/min 0xCE **Vyč. vzd.**  
 ← Vyber

### 7.2 > Suchý betón

Služí na vysušenie betónu (podlahy, stien atď.) počas výstavby.

Nepoužívajte túto ponuku na iné účely a v inom období ako počas výstavby.

Úprava služí na nastavenie teploty vysušovania betónu.

ZAP / Upraviť

Nastavenie služby 10:34am,Po  
 Suchý betón  
**ZAP**  
 Upraviť  
 ↓Vyber [-]Potvrď

#### > Upraviť

Štádiá: 1  
 Teplota: 25 °C

Teplota kúrenia pre vysušovanie betónu.  
 Zvoľte požadované štádiá: 1-10,  
 rozsah: 1-99

Nastavenie služby 10:34am,Po  
 Suchý betón: 1/10  
 Rozsah: (25°C-55°C)  
 Kroky: ±1°C **25 °C**  
 ↕Vyber [-]Potvrď

#### > ZAP

Potvrďte nastavenie teplôt vysušovania betónu pre každé štádium.

Nastavenie služby 10:34am,Po  
 Suchý betón: Stav  
 Stupeň : 1 / 10  
 Nast. tepl. vody : 25°C  
 Aktuál. tepl. vody : 25°C/25°C  
 [ON]VYP

Ponuka	Prednastavené nastavenie	Možnosti nastavenia / Displej
<b>7.3 &gt; Servisný kontakt</b>		
Pre nastavenie až do 2 kontaktných mien a čísel pre používateľa.	Meno servisného technika a kontaktné číslo.  Kontakt 1 / Kontakt 2	Nastavenie služby 10:34am,Po Servisný kontakt: <div style="background-color: black; color: white; text-align: center; padding: 2px;">Kontakt 1</div> <div style="background-color: black; color: white; text-align: center; padding: 2px;">Kontakt 2</div> ↘Vyber [-]Potvrď
	<b>&gt; Kontakt 1 / Kontakt 2</b>	
	Kontaktné meno alebo číslo.  Názov / ikona telefónu	Servisný kontakt 10:34am,Po Kontakt 1 Názov : <span style="background-color: black; color: white; padding: 2px;">Bryan Adams</span> ☎ : <span style="border: 1px solid black; padding: 2px;">08812345678</span> ↘Vyber [-]Upraviť
Zadajte meno a číslo  Kontaktné meno: písmená a-z. Kontaktné číslo: 1-9	Kontakt-1 <span style="background-color: black; color: white; padding: 2px;">█</span> <div style="background-color: black; color: white; padding: 2px; display: flex; justify-content: space-between;"> <span>ABC/abc</span> <span>0-9/Iné</span> </div> ABCDEFGH I JKLMNOPQR Medz   STUVWXYZ a b c d e f g h i BS   j k l m n o p q r s t u v w x y z Potv.   ↵↗Vyber [-]Zadajte	
		Číslo: <span style="background-color: black; color: white; padding: 2px;">█</span> <div style="display: flex; justify-content: space-between; margin-top: 5px;"> <span style="border: 1px solid black; padding: 2px;">1</span> <span style="border: 1px solid black; padding: 2px;">2</span> <span style="border: 1px solid black; padding: 2px;">3</span> <span style="border: 1px solid black; padding: 2px;">(</span> </div> <div style="display: flex; justify-content: space-between; margin-top: 5px;"> <span style="border: 1px solid black; padding: 2px;">4</span> <span style="border: 1px solid black; padding: 2px;">5</span> <span style="border: 1px solid black; padding: 2px;">6</span> <span style="border: 1px solid black; padding: 2px;">)</span> </div> <div style="display: flex; justify-content: space-between; margin-top: 5px;"> <span style="border: 1px solid black; padding: 2px;">7</span> <span style="border: 1px solid black; padding: 2px;">8</span> <span style="border: 1px solid black; padding: 2px;">9</span> <span style="border: 1px solid black; padding: 2px;">-</span> <span style="border: 1px solid black; padding: 2px;">BS</span> </div> <div style="display: flex; justify-content: space-between; margin-top: 5px;"> <span style="border: 1px solid black; padding: 2px;">*</span> <span style="border: 1px solid black; padding: 2px;">0</span> <span style="border: 1px solid black; padding: 2px;">#</span> <span style="border: 1px solid black; padding: 2px;">_</span> <span style="border: 1px solid black; padding: 2px;">Potv.</span> </div> ↵↗Vyber [-]Zadajte

8 Nast. inšt. prog. > Nastavenie DO			
<ul style="list-style-type: none"> <li>• Pre voľbu použitia jedného diaľkového ovládania alebo dvoch diaľkových ovládaní.</li> <li>• Zvoľte Samostatné, ak je pripojený len jedno diaľkové ovládanie. Zvoľte Duálne, ak sú pripojené dva diaľkové ovládania. Druhé diaľkové ovládanie môže byť použité pre riadenie teploty miestnosti zóny 2.</li> </ul>	Jedn.	Voľba jedného alebo dvoch diaľkových ovládaní.	<div style="background-color: black; color: white; padding: 5px; margin: 0 auto; width: 60px;">Jedn.</div> ↘ Duálne
		Keď je zvolený duálny systém, hlavné diaľkové ovládanie (RC-1) zahájí komunikáciu s druhým diaľkovým ovládaním (RC-2) a zobrazí hlásenie „Prebieha synchronizácia RC-1 a RC-2...“. Po ukončení zobrazovania tohto prekryvného okna budú pripravené na použitie.	Prebieha synchronizácia DO 1 a DO 2
		Ak na sa obidvoch diaľkových ovládaniach vyskytuje chyba, zobrazí sa hlásenie „Synchronizácia s RC-2 skončila neúspešne“.	Zlyhala komunikácia s DO 2!  [↵]Zavrieť



# Pokyny pre čistenie

Aby sa zabezpečil optimálny výkon systému, čistenie sa musí vykonávať v pravidelných intervaloch. Obráťte sa na autorizovaného predajcu.

- **Pred čistením odpojte elektrické napájanie.**
- Nepoužívajte benzín, riedidlo alebo čistiaci prášok.
- Používajte len mydlo ( $\approx$  pH7) alebo neutrálny čistiaci prostriedok na čistenie v domácnosti.
- Nepoužívajte teplejšiu vodu ako 40 °C.

## Pravidelné kontroly

### Vnútorňá jednotka

- Nestriekajte vodu priamo na jednotku. Jemne ju poutierajte jemnou suchou handrou.
- Zabezpečte, aby bol kryt čelného panela po vykonaní servisu alebo údržby nasadený späť.



### Kontrola tlaku vody



- Uistite sa, že tlak vody sa pohybuje v rozsahu od 0,5 bar a 3,0 bar.
- V prípade, ak sa tlak vody nachádza mimo tohto rozmedzia, obráťte sa na autorizovaného predajcu.
- Tlak vody je potrebné skontrolovať nasledovnou metódou:-  
Prejdite na položku Kontrola systému > Informácia o systéme > Tlak vody

### Poistný pretlakový ventil

To to tepelné čerpadlo vzduch-voda má jeden poistný pretlakový ventil pre OKRUH vo vonkajšej jednotke.

- Poistný pretlakový ventil OKRUHU musí byť úplne zatvorený a v bežných podmienkach nesmie uvoľňovať žiadnu vodu.

### Vodný filter

- Najmenej raz ročne vyčistíte vodný filter. Nedodržanie tohto pokynu môže spôsobiť upchatie filtra, a to môže viesť k poruche systému. Obráťte sa na autorizovaného predajcu.
- Vyberte magnet a odstráňte prach nahromadený vnútri.

### Vonkajšia jednotka

- Neupchávajte vstup vzduchu a odvzdušňovacie výstupné otvory. Nedodržanie tohto pokynu môže viesť k zníženiu výkonu alebo k poruche systému. Odstráňte všetky prekážky pre zaistenie ventilácie.
- Keď sneží, očistite vonkajšiu jednotku od snehu a odstráňte sneh okolo nej, aby sa zabránilo zakrytiu otvoru pre vstup vzduchu a odvzdušňovacích výstupných otvorov snehom.

## Rady: V prípade dlhodobého obdobia nečinnosti

Nevypínajte napájací zdroj.

Vypnutím napájacieho zdroja sa zastaví automatická činnosť vodného čerpadla a dôjde k úniku vody alebo poškodeniu dielov v dôsledku zamrznutia vody.

## Informácia: Kritériá nemožnosti vykonania servisu

### Odpojte elektrické napájanie

v takom prípade sa obráťte na autorizovaného predajcu za nasledovných podmienok:

- Neobvyklý hluk počas činnosti.
- Vniknutie vody / cudzích častíc do diaľkového ovládania.
- Únik vody z vnútornej jednotky.
- Opakované vypnutie ističa.
- Nadmerné ohrievanie napájacieho kábla.

# Pokyny pre čistenie

## Údržba

### NAPLNENIE SYSTÉMU OKRUHU

Ak je tlak v systéme OKRUHU príliš nízky, je potrebné ho zvýšiť. Prečítajte si Návod pre techniku vykonávajúceho inštaláciu, kvôli získaniu podrobnejších informácií.

### ODVZDUŠNENIE SYSTÉMU OKRUHU

V prípade opakovaného plnenia systému OKRUHU, alebo ak je počuť zvuky bublania z vnútorného modulu, systém vyžaduje odvzdušnenie. Postup je nasledovný:

1. Vypnite elektrické napájanie vnútorného modulu.
2. Odvzdušnite vnútorný modul prostredníctvom odvzdušňovacích ventilov a zvyšok klimatizačného systému prostredníctvom príslušných odvzdušňovacích ventilov.
3. Udržujte modul naplnený a odvzdušnite ho až kým nedôjde k odstráneniu všetkého vzduchu a k dosiahnutiu správneho tlaku.

Je možné, že klimatizačný systém bude potrebné po odvzdušnení doplniť.

V ojedinelých prípadoch môže dôjsť k primiešaniu horľavého plynu, preto pri odvzdušňovaní zabezpečte, aby sa zdroje zapálenia nenachádzali v dosahu a dobre vetrajte.

#### Používateľ

- Kvôli zabezpečeniu optimálneho výkonu jednotiek môže používateľ skontrolovať a odstrániť prípadné prekážky upchávajúce vstup pre prívod vzduchu a výstupné odvzdušňovacie otvory vonkajšej jednotky.
- Používatelia sa nesmú pokúšať vykonávať servis alebo výmenu dielov jednotky.
- Ohľadom plánovanej kontroly sa obráťte na autorizovaného predajcu.
- V prípade, že je sieťový adaptér zabudovaný vo vnútornej jednotke, a preto ho používateľ nemôže ovládať, kontaktujte autorizovaného predajcu.

#### Predajca

- Kvôli zaisteniu bezpečnosti a optimálneho výkonu jednotiek musia byť v pravidelných intervaloch vykonávané sezónne kontroly jednotiek, funkčné skúšky RCCB/ELCB, kabeláže a potrubí autorizovaným predajcom.
- Ak je súprava vodného filtra nainštalovaná špecificky pre zásobník na úžitkovú vodu, je dôležité pravidelne vykonávať servis súpravy vodného filtra.

# Riešenie problémov

Nasledovné príznaky neznamenajú poruchu.

Príznak	Príčina
Zvuk prúdiacej vody počas činnosti.	• Prietok chladiva vo vnútri jednotky.
Po opätovnom spustení je činnosť o pár minút oneskorená.	• Oneskorenie predstavuje ochranu pre kompresor.
Z vonkajšej jednotky vychádza voda/para.	• V potrubiach dochádza ku kondenzácii alebo k odparovaniu.
Para vychádza z vonkajšej jednotky v režime kúrenia.	• Je to spôsobené odmrazovaním vo výmenníku tepla.
Vonkajšia jednotka nepracuje.	• Je to spôsobené ochrannou kontrolou systému, keď sa vonkajšia teplota nachádza mimo určený rozsah.
Dochádza k vypnutiu činnosti systému.	• Je to spôsobené ochrannou kontrolou systému. Keď je teplota vody na vstupe nižšia ako 18 °C, kompresor sa zastaví a dôjde k zapnutiu záložného ohrievača.
Systém má ťažkosti s ohrevom.	• Ak sú panel a podlaha ohrievané súčasne, môže dôjsť k poklesu teplej vody a následnému zníženiu schopnosti ohreву systému. • Keď je teplota vonkajšieho vzduchu nízka, systém môže vyžadovať dlhšiu dobu na ohrev. • Výstupný alebo vstupný otvor vonkajšej jednotky je zablokovaný nejakou prekážkou, ako napr. kopou snehu. • Keď je prednastavená teplota výstupnej vody nízka, systém môže vyžadovať dlhšiu dobu na ohrev.
Systém sa neohrieva okamžite.	• Systém vyžaduje istú dobu na ohrev vody, ak začína svoju činnosť so studenou vodou.
Záložný ohrievač je automaticky ZAPNUTÝ keď je deaktivovaný.	• Je to spôsobené ochrannou kontrolou výmenníka tepla a vodného okruhu.
Činnosť sa spustí automaticky, aj keď časovač nie je nastavený.	• Bol nastavený časovač sterilizácie.
Hlasný hluk chladiva pokračuje po dobu niekoľkých minút.	• Je to spôsobené ochrannou kontrolou počas odmrazovania pri vonkajšej teplote nižšej ako -10 °C.
*1,*2 Režim CHLADENIA je nedostupný.	• Systém zablokoval činnosť na činnosť len v režime KÚRENIA.

Skôr ako sa obrátite na servis, skontrolujte nasledovné.

Príznak	Kontrola
Činnosť v režime KÚRENIE/ *1,*2 CHLADENIE nie je účinné.	• Správne nastavte teplotu. • Skontrolujte, či je otvorený ventil panelového ohrievača/chladiča. • Vyčistíte všetky otvory pre vstup vzduchu a odvzdušňovacie otvory vonkajšej jednotky.
Hluk počas prevádzky.	• Vonkajšia a vnútorná jednotka boli nainštalované so sklonom. • Riadne zatvorte kryt.
Systém nepracuje.	• Došlo k vypnutiu ističa.
LED činnosti nesvieti, alebo nie je zobrazená na diaľkovom ovládaní.	• Elektrické napájanie pracuje správne, alebo došlo k poruche napájania.

\*1 Systém je zamknutý pre činnosť bez režimu CHLADENIA. Môže byť odomknutý len autorizovanými technikmi, vykonávajúcimi inštalácie, alebo našimi autorizovanými servisnými partnermi.

\*2 Zobrazené len v prípade, ak je CHLADENIE odblokované (myslí sa tým, keď je k dispozícii režim CHLADENIA).

# Riešenie problémov

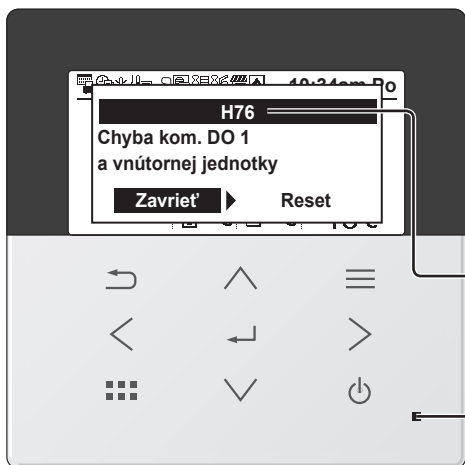

Nižšie je uvedený zoznam kódov chýb, ktoré sa môžu zobraziť na displeji pri výskyte problémov v nastavení alebo činnosti systému.

Keď sa na displeji zobrazí nižšie uvedený kód chyby, obráťte sa na číslo zaregistrované v diaľkovom ovládaní alebo na najbližšieho autorizovaného technika, vykonávajúceho inštalácie.

Všetky vypínače s výnimkou < > a  sú vypnuté.

Číslo chyby

Blikanie

Č. chyby	Objasnenie chyby
H12	Nezhoda kapacity
H15	Chyba snímača kompresora
H20	Chyba čerpadla
H21	Chyba tlaku vody
H22	Chyba snímača 2 zásobníka
H23	Chyba snímača chladiča
H27	Chyba prevádzkového ventilu
H28	Chyba snímača solárneho okruhu
H31	Chyba snímača bazénu
H36	Chyba snímača akumuláčného zásobníka
H38	Chyba nezahody značky
H42	Zárok ochrany nízkeho tlaku
H43	Chyba snímača zóny 1
H44	Chyba snímača zóny 2
H62	Chyba prietoku vody
H63	Chyba snímača nízkeho tlaku
H64	Chyba snímača vysokého tlaku
H65	Chyba obehu vody odmrazovania
H67	Chyba externého termostora 1
H68	Chyba externého termostora 2
H70	Chyba ochrany proti preťaženiu (OLP) záložného ohrievača
H72	Chyba snímača 1 zásobníka
H74	Chyba komunikácie DPS
H75	Zárok ochrany nízkej teploty vody
H76	Chyba komunikácie RC-1 a vnútornej jednotky Chyba komunikácie RC-1 a RC-2
H90	Chyba komunikácie vnútornej a vonkajšej jednotky
H91	Chyba ochrany proti preťaženiu (OLP) zásobníka
H95	Chyba pripojenia napätia
H98	Zárok ochrany vysokého tlaku
H99	Prechádzanie zamrznutiu vnútornej jednotky

Č. chyby	Objasnenie chyby
F12	Aktivovaný tlakový spínač
F14	Nedostatočné otáčanie kompresora
F15	Chyba zamknutia motora ventilátora
F16	Prúdová ochrana
F20	Zárok ochrany proti preťaženiu kompresora
F22	Zárok ochrany proti preťaženiu modulu tranzistora
F23	Špičková hodnota jednosmerného prúdu
F24	Chyba cyklu chladiča
F25	*1, *2 Chyba cyklu chladenia / kúrenia
F27	Chyba tlakového spínača
F29	Nízky rozptyl super tepla
F30	Chyba snímača 2 výstupu vody
F32	Chyba interného termostatu RC-1 Chyba interného termostatu RC-2
F34	Únik z vody z výmenníka tepla vnútornej jednotky
F35	Chyba komunikácie externého merača
F36	Chyba snímača prostredia vonkajšej jednotky
F37	Chyba snímača vstupu vody
F40	Chyba snímača vypúšťania vonkajšej jednotky
F41	Chyba korekcie faktora výkonu
F42	Chyba snímača výmenníka tepla vonkajšej jednotky
F43	Chyba snímača odmrazovania vonkajšej jednotky
F45	Chyba snímača výstupu vody
F46	Odpojenie prúdového transformátora
F48	Chyba snímača výstupu výparníka
F49	Chyba snímača výstupu obtoku
F50	Chyba snímača vstupu vody 2
F51	Chyba snímača výstupu ohrievača
F52	Chyba snímača vstupu obtoku
F53	Nadprúdová ochrana hlavného expanzného ventilu
F54	Nadprúdová ochrana obtokového expanzného ventilu
F95	*1, *2 Chyba vysokého tlaku chladenia

\* Niektoré kódy chyby nemusia byť aplikovateľné na váš model. Obráťte sa na autorizovaného predajcu so žiadosťou o objasnenie.

\*1 Systém je zamknutý pre činnosť bez režimu CHLADENIA. Môže byť odomknutý len autorizovanými technikmi, vykonávajúcimi inštalácie, alebo našimi autorizovanými servisnými partnermi.

\*2 Zobrazené len v prípade, ak je CHLADENIE odblokované (myslí sa tým, keď je k dispozícii režim CHLADENIA).

## Informácie o tom kedy pripojiť sieťový adaptér (časť dodávaného príslušenstva)



### VAROVANIE

**Pred použitím skontrolujte bezpečnosť v okolí systému vzduch-voda. Pred činnosťou skontrolujte prítomnosť osôb a živých objektov v okolí.**

**Nesprávna činnosť v dôsledku nedodržania pokynov môže spôsobiť zranenie a škody na majetku.**



**Pred činnosťou sa presvedčte o nižšie uvedenom (v rámci predpokladov)**

- Stav nastavenia časovača. Neočakávané zapnutie/vypnutie činnosti môže spôsobiť vážne zranenie osôb a zvierat.

**Pred činnosťou a počas činnosti sa uistite o nižšie uvedenom (mimo predpokladov)**

- Ak je v určených predpokladoch uvedený niekto, oznámte osobe zvonku nastavenie novej činnosti ešte pred jej zahájením. Tým sa zabráni traume danej osoby a vážnym zraneniam v dôsledku zmenenej činnosti.

- Prosím, nedovoľte používať toto zariadenie deťom, osobám so zníženou fyzickou schopnosťou alebo

starším osobám, ktoré nie sú schopné používať zariadenie samostatne v súlade s uvedenými predpokladmi.

- Často kontrolujte stav nastavenia a činnosti.

- Keď je zobrazený kód chyby, zastavte činnosť a obráťte sa na autorizovaného predajcu alebo špecialistu.

**Pred použitím, prosím, potvrďte, že**

• Systém nemôže byť použiteľný v prípade nevyhovujúcej komunikácie. Po skončení činnosti skontrolujte, prosím, „Stav činnosti“ zobrazený v aplikácii. Pri diaľkovo ovládanej činnosti sa môže vyskytnúť nasledovný stav.

- Zariadenie nie je možné používať, prevádzková doba nie je odzrkadlená.

- Činnosť systému vzduch-voda nie je odzrkadlená, keď je činnosť nastavená mimo predpokladov.

• Odporúča sa zamknúť displej smartfónu, aby sa zabránilo chybnéj činnosti.

• Nepoužívajte iné diaľkové ovládania, komunikačné a prevádzkové zariadenia, ktoré nie sú uvedené autorizovaným predajcom alebo špecialistom.

• Zariadenie používajte v súlade s „Podmienkami pre prevádzku“ a so „Zásadami spracovania osobných údajov“ Inteligentnej aplikácie od firmy Panasonic.

• V prípade dlhodobého nepoužívania inteligentnej aplikácie od firmy Panasonic odpojte sieťový adaptér od zariadenia.

## Informácia pre používateľov o zbere a likvidácii starých zariadení



**Platí len pre Európsku úniu a krajiny s recyklačnými systémami**

Tieto symboly na výrobkoch, baleniach a/alebo sprievodných dokumentoch znamenajú, že elektrické a elektronické výrobky a akumulátory nesmú byť likvidované spolu s bežným komunálnym odpadom.

Kvôli spracovaniu, rekuperácii a recyklácii starých výrobkov a použitých akumulátorov ich, prosím, odveďte do zberných stredísk v súlade s vašou národnou legislatívou.

Ich správnu likvidáciu pomáhate k zachovaniu cenných zdrojov a predchádzaniu potenciálnym negatívnym následkom na ľudskom zdraví a na životnom prostredí.

Ohľadom podrobnejších informácií o zbere a recyklácii sa obráťte, prosím, na váš miestny orgán.

Za nesprávnu likvidáciu tohto odpadu môžu byť udelené pokuty v súlade s národnou legislatívou.



**Pre obchodných používateľov v Európskej únii a v niektorých iných Európskych štátoch**





Ak chcete vyradiť elektrické a elektronické zariadenie, obráťte sa, prosím, ohľadom podrobnejších informácií na vášho predajcu alebo dodávateľa.

**[Informácia o likvidácii v ostatných krajinách mimo Európskej únie]**

Tieto symboly platia len v Európskej únii. Ak chcete vyradiť tieto položky, prosím, obráťte sa na miestny orgán alebo na predajcu a požiadajte o informácie o správnej metóde likvidácie.

# Informácie

Symbols: Vysvetlenie symbolov, ktoré by mohli byť použité v tomto návode.

 <b>VAROVANIE</b>	Tento symbol informuje, že toto zariadenie používa horľavé chladivo bezpečnostnej skupiny A3 podľa normy ISO 817. Ak dôjde k úniku chladiva a je prítomný externý zdroj zapálenia, hrozí riziko požiaru/výbuchu.		Tento symbol informuje, že je potrebné si pozorne prečítať návod.
	Tento symbol informuje, že servisný personál musí nakladať s týmto zariadením v súlade s pokynmi pre inštaláciu.		Tento symbol informuje, že je prítomná informácia, ktorá sa nachádza v návode na použitie a/alebo v návode na inštaláciu.

Country	Hotline Phone Number
Austria	0800 - 700666
Baltic	+46 8 680 26 50
Bulgaria	+359 2 971 29 69
Croatia	+36 1 382 60 60
Czech Republic	+420 236 032 511
Denmark	+45 369 277 99
Finland	+358 923 195 432
France	+33(0) 892 183 184
Germany	0800 - 2002223

Country	Hotline Phone Number
Hungary	+36 1 382 60 60
Netherlands	+31(0)736402538
Norway	+47 210 339 99
Poland	+48 22 29 53 727
Spain	+34 (0) 902 153 060
Sweden	+46 (0)8 566 426 88
Switzerland	0800 - 001074
UK/Ireland	+44 (0) 1344 853 393

Výrobca:  
Panasonic Corporation  
1006, Oaza Kadoma, Kadoma City,  
Osaka 571-8501, Japonsko

Dovozca:  
Panasonic Marketing Europe GmbH  
Autorizovaný zástupca v EÚ:  
Panasonic Testing Centre  
Winsbergring 15, 22525 Hamburg, Nemecko

Website: <http://www.panasonic.com>

© Panasonic Corporation 2023

Contact in the UK:  
Panasonic UK, a branch of Panasonic  
Marketing Europe GmbH  
Maxis 2, Western Road, Bracknell,  
Berkshire, RG12 1RT

**WEB-ACXF55-36270-SK**  
SC0423-0