

Klimatizačné zariadenie

Návod na použitie

AC**RNCDKG

- Ďakujeme, že ste si zakúpili toto klimatizačné zariadenie Samsung.
- Skôr ako začnete zariadenie používať, dôkladne si prečítajte tento návod na používanie a odložte si ho na použitie v budúcnosti.



SAMSUNG

Obsah

Bezpečnostné informácie	4
Bezpečnostné informácie	4
V skratke	12
Vnútoraná jednotka – prehľad	12
Hlavné časti • Výber optimálneho miesta	
Prehľad diaľkového ovládania	15
Výmena batérií • Odloženie diaľkového ovládača	
Základy obsluhy	17
Prevádzkové režimy	17
Auto (Automaticky) • Cool (Chladienie) • Dry (Odvlhčovanie) • Fan (Ventilátor)	
Heat (Vykurovanie) • Zapnutie klimatizácie • Výber prevádzkového režimu	
Nastavenie teploty • Nastavenie otáčok ventilátora • Výber smeru prúdenia vzduchu	
Pokročilá obsluha	21
Nastavenie časovača zapnutia/vypnutia	21
Nastavenie časovača zapnutia • Nastavenie časovača vypnutia	
Používanie funkcie Turbo	23
Ovládanie vnútorných jednotiek	24
Čistenie a údržba	25
Čistenie klimatizácie	25
Čistenie vonkajšieho povrchu vnútornej jednotky • Čistenie vzduchového filtra	
Údržba klimatizačného zariadenia	29
Príloha	31
Riešenie problémov	31
Prevádzkové funkcie	35
Prevádzková teplota a vlhkosť	
Technické špecifikácie	36
Informácie o chladive	36
Dôležitá informácia: nariadenie týkajúce sa použitého chladiwa	



***Správna likvidácia tohoto výrobku
(Elektrotechnický a elektronický odpad)***

(Platí v krajinách so zavedeným separovaným zberom)

Toto označenie na výrobku, príslušenstve alebo v sprievodnej brožúre hovorí, že po skončení životnosti by produkt ani jeho elektronické príslušenstvo (napr. nabíjačka, náhlavná súprava, USB kábel) nemali byť likvidované s ostatným domovým odpadom. Prípadnému poškodeniu životného prostredia alebo ľudského zdravia môžete predísť tým, že budete tieto výrobky oddeľovať od ostatného odpadu a vrátite ich na recykláciu.

Používatelia v domácnostiach by pre podrobné informácie, ako ekologicky bezpečne naložiť s týmito výrobkami, mali kontaktovať buď predajcu, ktorý im ich predal, alebo príslušný úrad v mieste ich bydliska.

Priemyselní používatelia by mali kontaktovať svojho dodávateľa a preveriť si podmienky kúpnej zmluvy. Tento výrobok a ani jeho elektronické príslušenstvo by nemali byť likvidované spolu s ostatným priemyselným odpadom.

Viac informácií o ochrane životného prostredia a regulačných povinnostiach týkajúcich sa konkrétnych výrobkov spoločnosti Samsung, napríklad REACH, OEEZ, batérie, nájdete na webovej stránke: [samsungelectronics/corporatecitizenship/data_corner.html](https://samsung.com/uk/aboutsamsung/samsungelectronics/corporatecitizenship/data_corner.html)

Bezpečnostné informácie

Pred používaním novej klimatizácie si pozorne prečítajte tento návod, aby ste mali potrebné vedomosti o bezpečnosti a efektívnom používaní viacerých možností a funkcií vášho nového zariadenia.





Pretože sa nasledujúce pokyny na používanie týkajú rôznych modelov, funkcie vášho klimatizačného zariadenia sa môžu mierne líšiť od popisu v tomto návode. V prípade akýchkoľvek otázok sa obráťte na najbližšie kontaktné stredisko alebo vyhľadajte pomoc a informácie online na lokalite www.samsung.com.

VAROVANIE

Riziko alebo nebezpečný postup, ktorý môže viesť k vážnemu poraneniu alebo smrti.

UPOZORNENIE

Riziko alebo nebezpečný postup, ktorý môže viesť k ľahšiemu poraneniu alebo škode na majetku.

-  Riadte sa presne podľa pokynov.
-  NEpokúšajte se.
-  Uistite sa, že je prístroj uzemnený, aby sa zabránilo elektrickému úderu.
-  Odpojenie napájania.
-  NErozoberajte.

PRE INŠTALÁCIU

VAROVANIE

! Použite napájanie so špecifikáciou produktu alebo vyšším a použite ho iba pre tento spotrebič. A okrem toho, nepoužívajte predlžovaciu šnúru.

- Predĺženie vedenie môže mať za následok úraz elektrickým prúdom alebo požiar.
- Nepoužívajte elektrický transformátor. Môže to mať za následok elektrický šok alebo požiar.
- Ak sú hodnoty napätia/frekvencie/menovitého prúdu odlišné, môže to spôsobiť požiar.

Inštaláciu tohoto spotrebiča musí robiť kvalifikovaný technik alebo servisná firma.

- Nedodržanie tejto inštrukcie môže mať za následok elektrický šok, požiar, výbuch, problémy s výrobkom alebo poranenie.

Inštalujte spínač a istič, ktoré sú určené pre klimatizátor vzduchu.

- Nedodržanie tejto inštrukcie môže mať za následok elektrický šok alebo požiar.

Pevne pripevnite vonkajšiu jednotku tak, aby jej elektrická časť nebola odkrytá.

- Nedodržanie tejto inštrukcie môže mať za následok elektrický šok alebo požiar.

- ⊘ **Neinštalujte tento spotrebič blízko vykurovacieho telesa alebo horľavého materiálu. Neinštalujte tento spotrebič na vlhké, mastné alebo prašné miesto, ani na miesto vystavené priamemu slnečnému žiareniu a vode (kvapky dažďa). Neinštalujte tento spotrebič tam, kde môže unikať plyn.**

- Môže to mať za následok elektrický šok alebo požiar.

Nikdy neinštalujte vonkajšiu jednotku na miesto ako je vysoká vonkajšia stena, odkiaľ môže jednotka spadnúť.

- Ak jednotka spadne, môže to mať za následok poranenie, smrť alebo škodu na majetku.

- ⚡ **Tento spotrebič musí byť správne uzemnený. Neuzemňujte spotrebič k plynovému potrubiu, plastovým vodovodným rúram alebo k telefónnemu vedeniu.**

- Nedodržanie tejto inštrukcie môže mať za následok elektrický šok, požiar, výbuch, alebo iné problémy s výrobkom.
- Nikdy nezapojujte silový kábel do zásuvky, ktorá nie je správne uzemnená a uistite sa, že vyhovuje miestnym a štátnym zákonom.

Bezpečnostné informácie

UPOZORNENIE

 **Inštalujte váš spotrebič na rovnej a tvrdej dlážke, ktorá môže niesť jeho váhu.**

- Nedodržanie tejto inštrukcie môže mať za následok nadmerné vibrácie, hluk alebo problémy s výrobkom.

Správne inštalujte odtokovú hadicu, aby mohla voda správne odtekať.

- Nedodržanie tejto inštrukcie môže mať za následok pretečenie vody a škodu na majetku. Odtok nepripájajte k odpadovému potrubiu, pretože môžu cez neho v budúcnosti prenikať zápachy.

Tento výrobok sa musí skladovať v priestoroch bez zdrojov vznietenia (napr. otvorený oheň, plynový spotrebič, elektrický ohrievač atď.).

- Upozorňujeme, že chladivo je bez zápachu.

Keď inštalujete vonkajšiu jednotku, uistite sa, že je pripojená odtoková hadica, aby odtok prebiehal správne.

- Voda vytváraná vonkajšou jednotkou v priebehu ohrievania môže pretekať a spôsobiť škodu na majetku.
Zvlášť v zime, ak spadne blok ľadu, môže to mať za následok poranenie, smrť alebo škodu na majetku.

PRE NAPÁJANIE

VAROVANIE

 **Ak je istič poškodený, obráťte sa na najbližšie servisné stredisko.**

 **Za káble neťahajte ani je nadmerne nezaťažujte. Káble nepretáčajte ani neuvažujte. Káble nevešajte nad kovové predmety, na káble nekladte ťažké predmety, káble nevsúvajte medzi predmetmi ani nevsúvajte káble do priestoru za spotrebičom.**

- Môže to mať za následok elektrický šok alebo požiar.

UPOZORNENIE

 **Odpojte elektrinu v ističi, ak klimatizátor vzduchu dlhší čas nepoužívate, alebo pri búrke s hromom/bleskom.**

- Nedodržanie tejto inštrukcie môže mať za následok elektrický šok alebo požiar.

PRE UŽÍVANIE

VAROVANIE

Ak sa zariadenie zaplavilo, obráťte sa na najbližšie servisné stredisko.

- Nedodržanie tejto inštrukcie môže mať za následok elektrický šok alebo požiar.

Ak spotrebič vydáva zvláštny hluk, zápach horenia alebo dym, ihneď odpojte vidlicu zásuvky (zástrčku) a spojte sa s vaším najbližším servisným strediskom.

- Nedodržanie tejto inštrukcie môže mať za následok elektrický šok alebo požiar.

V prípade poruchy okamžite zastavte prevádzku klimatizačného zariadenia a odpojte napájanie celého systému. Potom sa obráťte na autorizovaný servisný personál.

V prípade úniku plynu (ako propán, kvapalný propán, atď.) ihneď vetrajte a nedotýkajte sa vidlice zásuvky (zástrčky). Nedotýkajte sa spotrebiča ani kábla.

- Nepoužívajte na vetranie ventilátor.
- Iskra môže mať za následok výbuch alebo požiar.

Ak potrebujete zmeniť inštaláciu klimatizačného zariadenia, obráťte sa na najbližšie servisné stredisko.

- Nedodržanie tejto inštrukcie môže mať za následok problémy s výrobkom, únik vody, elektrický šok alebo požiar.
- Dodávková služba sa pre tento výrobok neposkytuje. Ak chcete výrobok znovu inštalovať na inom mieste, budú účtované dodatočné stavebné výdaje a inštalačný poplatok.
- Obzvlášť v prípade, že chcete nainštalovať výrobok na nezvyčajné miesto, napr. v priemyselnej zóne alebo v blízkosti pobrežia, kde by bol vystavený soli vo vzduchu, obráťte sa na najbližšie servisné stredisko.

Ističa vedenia sa nedotýkajte mokrymi rukami.

- Môže to mať za následok elektrický šok.

Ak je ventilátor v prevádzke, nevypínajte ho pomocou ističa vedenia.

- Vypnite ventilátor a potom ho znova zapnite, pretože v prípade použitia ističa vedenia môže dôjsť k vzniku iskry a to môže viesť k úrazu elektrickým prúdom alebo vzniku požiaru.

Bezpečnostné informácie

Po vybalení klimatizátora vzduchu držte všetky baliace materiály bezpečne mimo dosah detí, pretože baliace materiály môžu byť pre deti nebezpečné.

- Ak si dieťa navlečie vrečko na hlavu, môže sa udusiť.

V priebehu ohrievania sa nedotýkajte rukami alebo prstami predného panelu.

- Môže to mať za následok elektrický šok alebo popáleniny.

Keď je klimatizátor vzduchu v prevádzke alebo sa zatvára predný panel, nekladajte do jeho vývodu prsty alebo cudzie predmety.

- Venujte zvláštnu pozornosť tomu, aby sa deti neporanili tým, že strčia prsty do výrobku.

Nevkladajte prsty alebo cudzie predmety do prívodu vzduchu/vývodu klimatizátora .

- Venujte zvláštnu pozornosť tomu, aby sa deti neporanili tým, že strčia prsty do výrobku.

Nebúchajte do klimatizátora vzduchu, ani ho neťahajte nadmernou silou.

- Môže to mať za následok požiar, poranenie, alebo problémy s výrobkom.

Neumiestňujte blízko vonkajšej jednotky žiadny predmet, ktorý umožní deťom vyliezť na prístroj.

- Môže to mať za následok, že sa deti vážne porania.

Nepoužívajte tento klimatizátor vzduchu dlhší čas v miestach so zlým vetraním alebo v blízkosti chorých ľudí.

- Pretože to môže byť nebezpečné v dôsledku nedostatku kyslíka. Otvore okno aspoň raz za hodinu.

Na urýchlenie činnosti odmrazovania alebo čistenia nepoužívajte iné prostriedky ako sú tie, ktoré odporúča spoločnosť Samsung.

Neprepichujte ani nespálujte.

Upozorňujeme, že chladivá môžu byť bez zápachu.



Ak do zariadenia vnikne akákoľvek cudzia látka, napr. voda, odpojte napájanie vytiahnutím sieťovej zástrčky a vypnutím ističa a potom sa obráťte na najbližšie servisné stredisko.

- Nedodržanie tejto inštrukcie môže mať za následok elektrický šok alebo požiar.

⊘ Nepokúšajte sa spotrebič sami opravovať, demontovať alebo upravovať.

- Nepoužívajte žiadnu poistku (ako medený či ocelový drôt, atď) inú ako štandardná poistka.
- Nedodržanie tejto inštrukcie môže mať za následok elektrický šok, požiar, problémy s výrobkom alebo poranenie.

⚠ UPOZORNENIE**❗ Neumiestňujte pod vnútornú jednotku žiadne predmety či zariadenia.**

- Voda odkvapkávajúca z vnútornej jednotky môže mať za následok požiar alebo škodu na majetku.

Skontrolujte aspoň raz ročne inštalačný rám vonkajšej jednotky, či nie je zlomený.

- Nedodržanie tejto inštrukcie môže mať za následok poranenie, smrť alebo škodu na majetku.

Maximálny prúd sa meria podľa bezpečnostnej normy IEC a prúd sa meria podľa normy ISO pre energetickú účinnosť.

Keď klimatizačné zariadenie správne nechladí alebo nevyhrieva, je možné, že uniká chladivo. V prípade úniku zastavte chod zariadenia, vyvetrajte miestnosť a obráťte sa na vášho predajcu za účelom doplnenia chladiva.

Chladivo nie je škodlivé. Ak však príde do styku s ohňom, môže produkovať škodlivé plyny a je tu riziko požiaru.

Počas prepravy vnútornej jednotky musia byť potrubné rozvody kryté v konzolách za účelom ochrany. Nepremiestňujte výrobok uchopením za potrubné rozvody.

- Mohlo by to spôsobiť únik plynu.

⊘ Na hornú stranu spotrebiča nestavajte ani neumiestňujte žiadne predmety (ako bielizeň, horiace sviečky, zapálené cigarety, kuchynský riad, chemikálie, kovové predmety, atď.).

- Nedodržanie tejto inštrukcie môže mať za následok elektrický šok, požiar, problémy s výrobkom alebo poranenie.

Neobsluhujte spotrebič s mokrými rukami.

- Môže to mať za následok elektrický šok.

Nestriekajte na povrch spotrebiča prchavé materiály ako insekticídy.

Bezpečnostné informácie

- Okrem toho, že sú pre ľudí škodlivé, môžu tiež mať za následok elektrický šok, požiar alebo problémy s výrobkom.

Nepite vodu z klimatizátora vzduchu.

- Táto voda môže byť pre ľudí škodlivá.

Nepripustite silné údery na diaľkový ovládač ani ho nerozoberajte.

Nedotýkajte sa rúrok pripojených k výrobku.

- Môže to mať za následok popáleniny alebo poranenie.

Nádobu s chladivom ani potrubia nerežte ani nespálujte.

Nesmerujte prúdenie vzduchu na ohnisko alebo ohrievač.

Nepoužívajte tento klimatizátor vzduchu na uchovávanie presných zariadení, potravín, zvierat, rastlín alebo kozmetiky, ani na žiadne iné neobvyklé účely.

- Môže to mať za následok škodu na majetku.

Zabráňte tomu, aby boli ľudia, zvieratá či rastliny na dlhé obdobia priamo vystavení prúdu vzduchu z klimatizátora.

- Môže to mať škodlivé následky pre ľudí, zvieratá či rastliny.

Tento spotrebič nie je určený pre užívanie osobami (vrátane detí) so zníženými fyzickými, zmyslovými alebo mentálnymi schopnosťami, ak na ne nedozerá alebo im ohľadom užívania tohto spotrebiča neradí osoba zodpovedná za ich bezpečnosť. Je nutné dozerať na deti, aby sa so spotrebičom nehrali.

Použitie v Európe: Toto zariadenie môžu používať deti vo veku viac ako 8 rokov, osoby s obmedzenými fyzickými, zmyslovými alebo mentálnymi schopnosťami alebo osoby s nedostatkom skúseností a vedomostí, ak sa na nich bude dozerať alebo ak budú poučení o pokynoch používania zariadenia bezpečným spôsobom a ak porozumejú všetkým možným rizikám. Deti by sa nemali hrať so zariadením. Deti by bez dozoru nemali vykonávať čistenie ani údržbu zariadenia.

PRE ČISTENIE

VAROVANIE

Nečistite spotrebič striekaním vody priamo naň. Na čistenie spotrebiča nepoužívajte benzén, riedidlo, alkohol ani acetón.

- Môže to mať za následok farebné škvrny, deformáciu, poškodenie, elektrický šok alebo požiar.

Pred čistením alebo vykonávaním údržby odpojte klimatizátor vzduchu z nástennej zásuvky a počkajte, kým sa ventilátor nezastaví.

- Nedodržanie tejto inštrukcie môže mať za následok elektrický šok alebo požiar.

UPOZORNENIE

Keď čistíte povrch výmenníka tepla vonkajšej jednotky, buďte opatrní, pretože má ostré hrany.

- Aby ste si neporezali prsty, používajte pri jeho čistení hrubé bavlnené rukavice.
- Túto činnosť by mal vykonať kvalifikovaný technik, takže kontaktujte svojho technika alebo servisné stredisko.

Nečistite sami vnútrajšok klimatizátora vzduchu.

- Ohľadom čistenia vnútorných častí zariadenia sa obráťte na najbližšie servisné stredisko.
- Vnútorný filter čistite podľa popisu v časti „Čistenie a údržba“.
- Nedodržanie tejto inštrukcie môže mať za následok poškodenie, elektrický šok alebo požiar.
- Pri manipulácii s tepelným výmenníkom predchádzajte poraneniám spôsobeným ostrými hranami na povrchu.

Vnútorná jednotka – prehľad

Na začiatok si preštudujte používateľskú príručku, ktorá vám objasní, ako z vašej novej klimatizácie vyťažiť maximum.

Prevádzkové pokyny si naštudujte aj v používateľskej príručke lokálneho ovládača.

Hlavné časti

Stropný typ

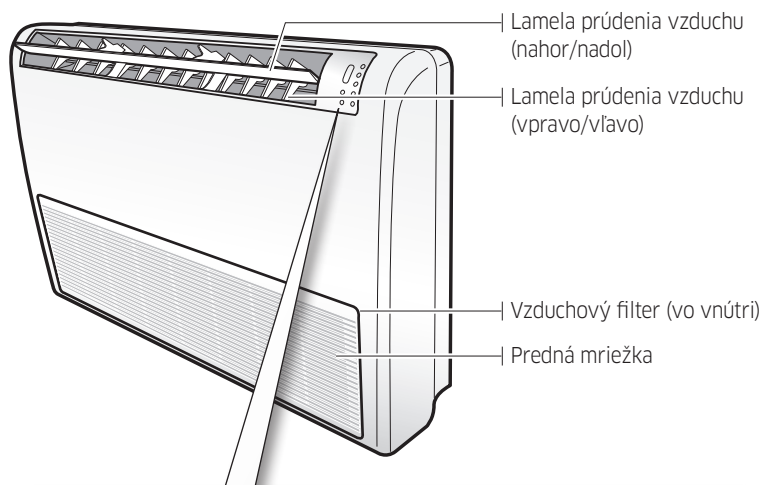

Displej

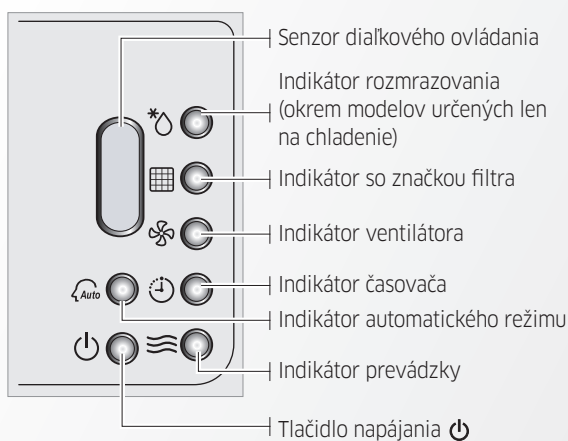

POZNÁMKA

- Vaša klimatizácia a displej sa môžu v závislosti od konkrétneho modelu mierne líšiť od vyššie uvedeného obrázka.

Veľký stropný typ

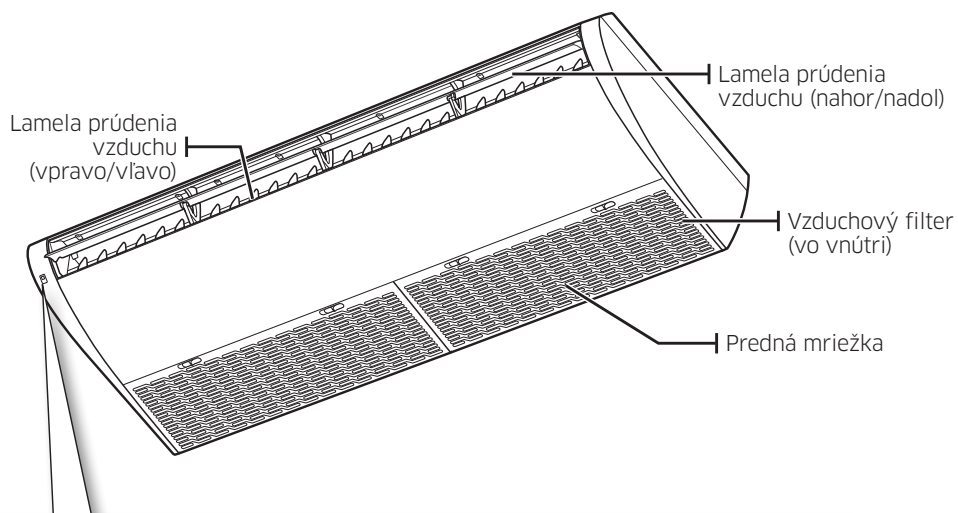

Displej

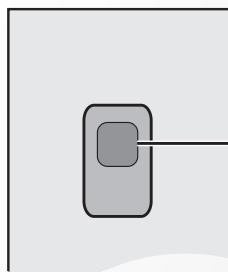

- Modrá: Indikátor prevádzky
- Oranžová: Indikátor filtra
- Zelená: Indikátor harmonogramu
- Červená: Indikátor chyby

POZNÁMKA

- Vaša klimatizácia a displej sa môžu v závislosti od konkrétneho modelu mierne líšiť od vyššie uvedeného obrázka.

Vnútorná jednotka – prehľad

Výber optimálneho miesta

Stropný typ

Klimatizačné zariadenie môžete umiestniť pod strop alebo na podlahu v závislosti od priestoru inštalácie. Pri výbere optimálnej lokality zohľadňujte dizajn interiéru, dostupný priestor a pôvod chladného alebo teplého vzduchu.

* Tento produkt sa musí inštalovať na strop. (Pri používaní nesmie stáť na zemi.)

Pod stropom

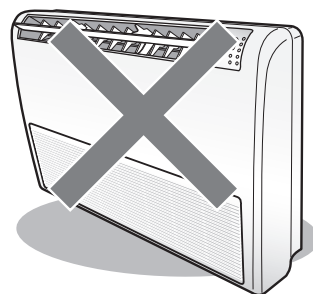
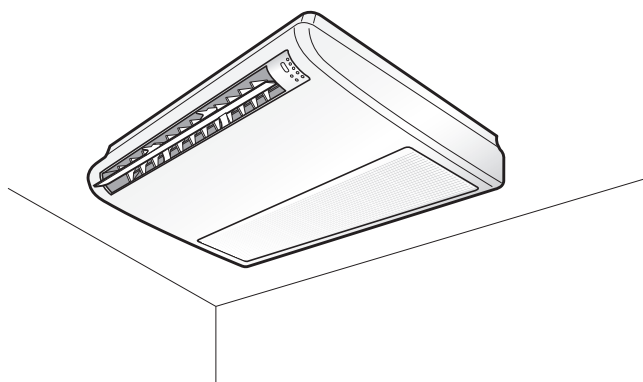

Veľký stropný typ

Toto klimatizačné zariadenie je určené na inštaláciu pod strop. Pri výbere optimálnej lokality zohľadňujte dizajn interiéru, dostupný priestor a pôvod chladného alebo teplého vzduchu.

* Tento produkt sa musí inštalovať na strop. (Pri používaní nesmie stáť na zemi.)

Pod stropom

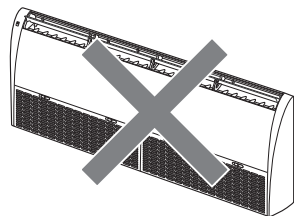
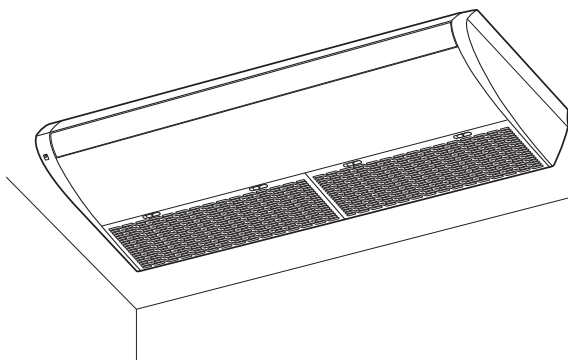

Prehľad diaľkového ovládania

Len pre stropné modely.

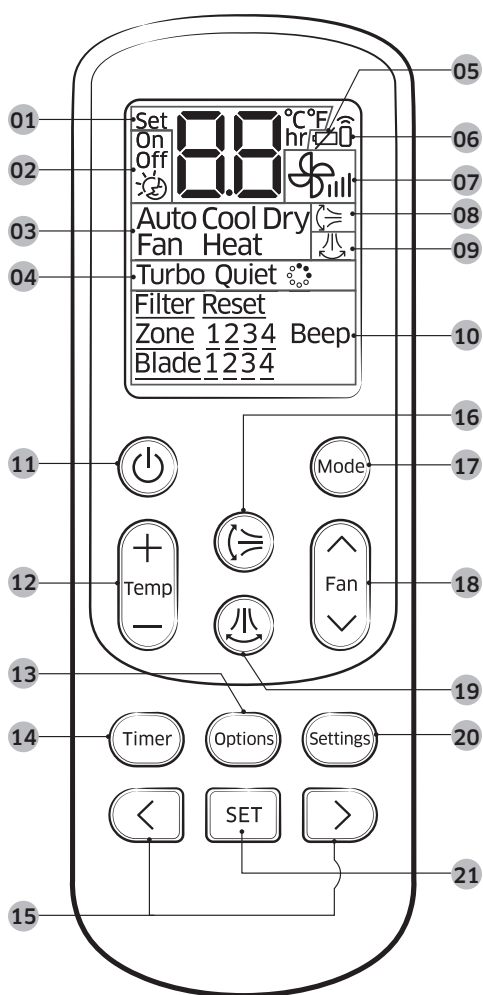

- 01 Indikátor nastavenej teploty
- 02 Indikátor možnosti časovača
- 03 Indikátor režimu prevádzky
- 04 Indikátor možností
- 05 Indikátor vybitej batérie
- 06 Indikátor prenosu
- 07 Indikátor rýchlosti ventilátora
- 08 Indikátor zvislého kolísania vzduchu
- 09 Indikátor horizontálneho prúdenia vzduchu

POZNÁMKA

- Tento model nedisponuje príslušnou funkciou.
- 10 Indikátor nastavení
- 11 Tlačidlo napájania
- 12 Tlačidlo teploty
- 13 Tlačidlo možností
- 14 Tlačidlo časovača
- 15 Tlačidlo smeru/výberové tlačidlo
- 16 Tlačidlo vertikálnej oscilácie prúdenia vzduchu
- 17 Tlačidlo režimu
- 18 Tlačidlo rýchlosti ventilátora
- 19 Tlačidlo horizontálnej oscilácie prúdenia vzduchu

POZNÁMKA

- Tento model nedisponuje príslušnou funkciou.
- 20 Tlačidlo nastavení
- 21 Tlačidlo NASTAVIŤ

POZNÁMKA

- Klimatizačné zariadenie sa nesmie obsluhovať diaľkovým ovládaním, pokiaľ sa ovládač nachádza blízko silného zdroja svetla, ako je žiarivka alebo neónový panel. V tomto prípade použite diaľkový ovládač tesne pred prijímačom diaľkového ovládania na vnútornej jednotke.
- Ak váš diaľkový ovládač uvedie do prevádzky iné elektrické výrobky, volajte vaše najbližšie servisné stredisko.
- Ak chcete stlmiť zvuk pípania, stlačte tlačidlo **Settings** → <, > alebo **Settings** → **bliká (Beep)** → tlačidlo **SET**. Ak chcete obnoviť zvuk pípania, znovu stlačte tlačidlo **Settings** → <, > alebo **Settings** → **bliká (Beep)** → tlačidlo **SET**.

Prehľad diaľkového ovládania

Výmena batérií

Keď sa na displeji diaľkového ovládania zobrazí ikona , batérie vymeňte za nové. Budete potrebovať dve 1,5 V batérie typu AAA.

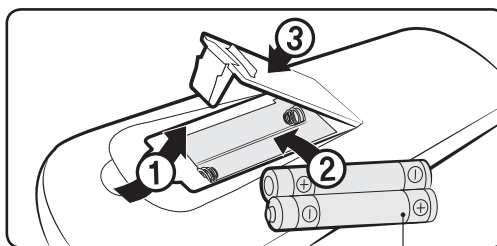

dve batérie 1,5V typu AAA



Správna likvidácia batérií tohoto výrobku

(Platí v krajinách so zavedeným separovaným zberom)

Toto označenie na batérii, návode alebo obale znamená, že batérie v tomto výrobku sa na konci svojej životnosti nemajú likvidovať s ostatným odpadom z domácnosti. Kde je to tak označené, znamenajú chemické značky Hg, Cd alebo Pb, že batéria obsahuje ortuť, kadmium alebo olovo vo väčšom množstve, ako je referenčná úroveň podľa Smernice Európskej únie č. 2006/66. Ak nie sú batérie správne likvidované, môžu tieto látky poškodiť ľudské zdravie alebo životné prostredie.

V záujme ochrany prírodných zdrojov a podpory opakovaného využívania materiálov oddelte prosím batérie od ostatných typov odpadu a zaistite ich recykláciu prostredníctvom vášho miestneho systému bezplatného vrátenia batérií.

Odloženie diaľkového ovládača

Ak diaľkové ovládanie plánujete dlhší čas nepoužívať, umiestnite ho do držiaka na diaľkové ovládanie s vybratými batériami.

UPOZORNENIE

- Uistite sa, že sa voda nedostane do diaľkového ovládača.

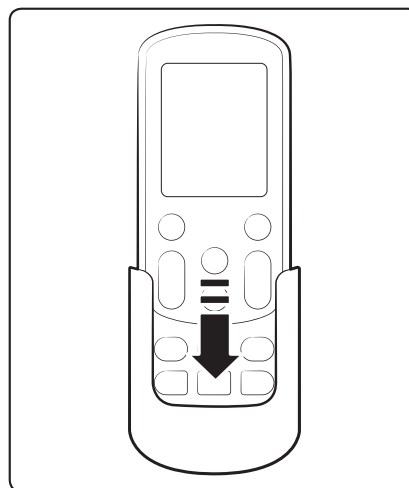

Prevádzkové režimy

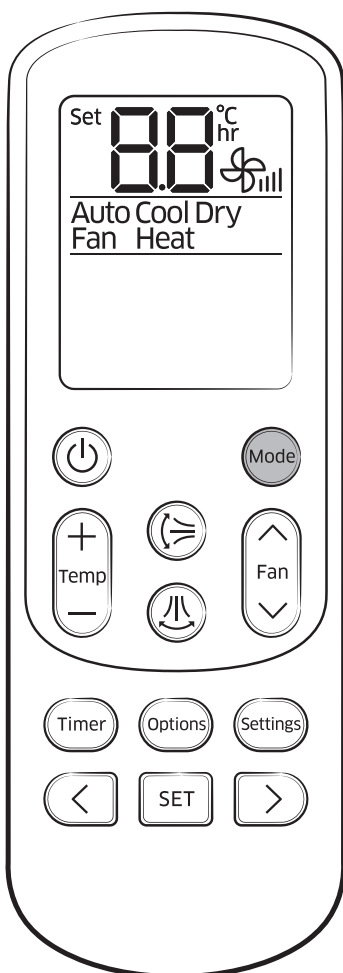

Auto (Automaticky)

V automatickom režime bude klimatizácia automaticky regulovať teplotu a otáčky ventilátora, aby v miestnosti udržala čerstvý vzduch.

- Keď je teplota v interiéri príliš vysoká, vytvára sa silný chladný vánok a keď teplota v interiérovej miestnosti klesne na dostatočne nízku hodnotu, vytvára sa jemný vánok.

Cool (Chladienie)

Režim chladienia sa používa často. Umožňuje vám voľne regulovať teplotu, otáčky ventilátora a smer prúdenia vzduchu v chladiacom režime.

- Keď vyberiete režim ohrievania, kým je zapnutý režim chladienia, režim chladienia sa zruší.

Dry (Odvlhčovanie)

Klimatizátor vzduchu pracuje v režime Dry (Odvlhčovanie) ako odvlhčovač, ktorý odstraňuje z vnútorného vzduchu vlhkosť. Režim odvlhčovania vám zabezpečí čerstvý vzduch aj počas daždivých dní.

Fan (Ventilátor)

Režim ventilátora prináša vánok podobný ventilátoru, ktorý sa stará o sviežosť vzduchu okolo vás.

Prevádzkové režimy

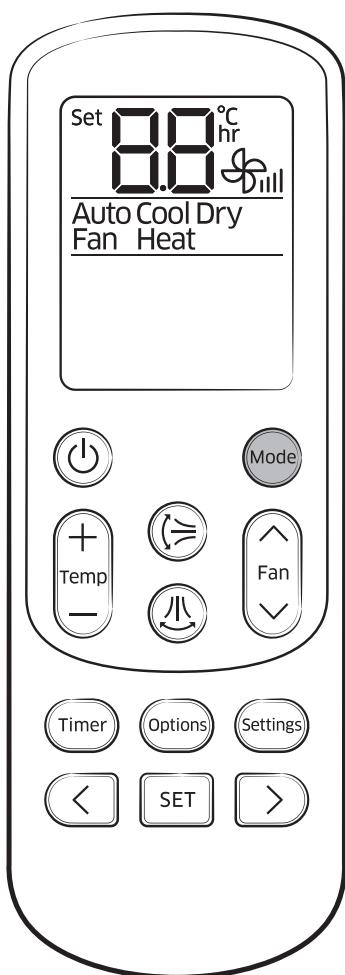

Heat (Vykurovanie)

V režime ohrievania môžete počas jesene a zimy nechať vykurovať miestnosť.

- Ventilátor sa nemusí spustiť okamžite, aby nedochádzalo k vytváraniu chladného vánka.
- V režime ohrievania sa môže aktivovať operácia rozmrazovania na odstránenie námrazy, ktorá sa vyformovala na exteriérovej jednotke. (Keď sa námraza odstraňuje prevádzkou rozmrazovania v režime ohrievania, z exteriérovej jednotky uniká para.)
- Ak prestanete obsluhovať klimatizáciu po operácii ohrievania, ventilátor zostane určitý čas pracovať, aby vychladil interiérovú jednotku.
- Keď vyberiete režim chladenia, kým je zapnutý režim ohrievania, režim ohrievania sa zruší.

POZNÁMKA

- Keď je v režime ohrievania teplota v exteriéri relatívne nízka a vlhkosť relatívne vysoká, ohrevná kapacita exteriérovej jednotky môže klesnúť vzhľadom na formovanie námrazy na exteriérovom tepelnom výmenníku. Operácia rozmrazovania odstraňuje námrazu vyformovanú na tepelnom výmenníku exteriérovej jednotky po dobu 5 až 12 minút. Počas operácie rozmrazovania interiérová jednotka nevytvára vánok, aby nedochádzalo k vytváraniu prúdu chladného vzduchu.
 - V režime ohrievania sa môže aktivovať operácia rozmrazovania na odstránenie námrazy, ktorá sa vyformovala na exteriérovej jednotke.
 - Interval medzi rozmrazovaním sa v závislosti od vlhkosti vzduchu môže aj skrátiť.

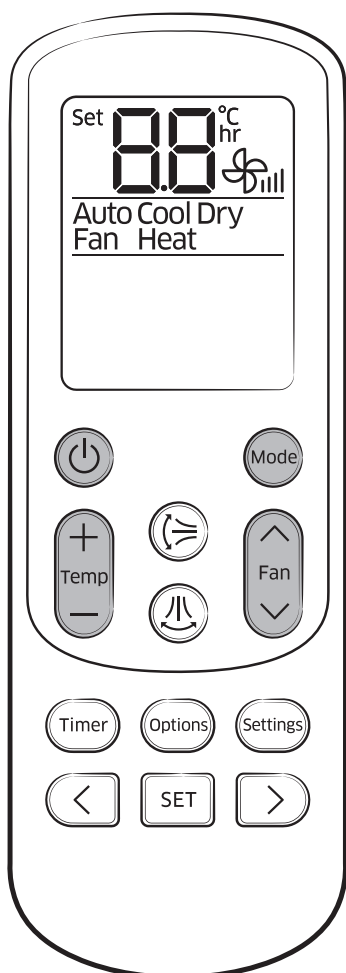

Zapnutie klimatizácie

Stlačením tlačidla  uvedte klimatizáciu do prevádzky.

Výber prevádzkového režimu

Stlačením tlačidla  vyberte prevádzkový režim.

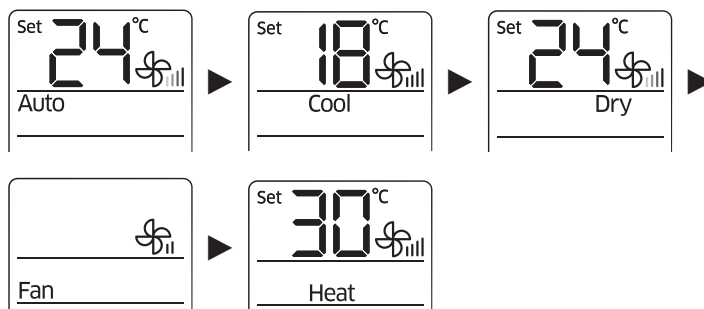

Nastavenie teploty

Stlačte tlačidlo  keď chcete nastaviť teplotu.

Režim	Regulácia teploty
Auto (Automaticky)/ Cool (Chladenie)/ Dry (Odvlhčovanie)	Nastavenie po 1 °C od 18 °C do 30 °C.
Heat (Vykurovanie)	Nastavenie po 1 °C od 16 °C do 30 °C.
Fan (Ventilátor)	Teplota sa nedá regulovať.

Nastavenie otáčok ventilátora

Stlačením tlačidla  nastavte otáčky ventilátora.

Režim	Možné rýchlosti ventilátora
Auto (Automaticky)/ Dry (Odvlhčovanie)	 (Automaticky)
Cool (Chladenie)/ Heat (Vykurovanie)	 (Automaticky),  (Nízke),  (Stredné),  (Vysoké)
Fan (Ventilátor)	 (Nízke),  (Stredné),  (Vysoké)

Prevádzkové režimy

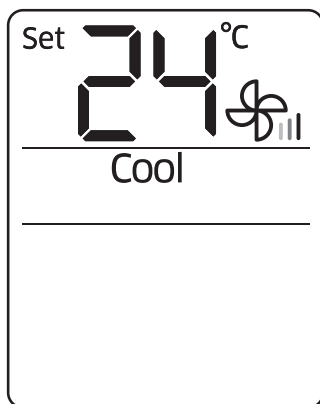
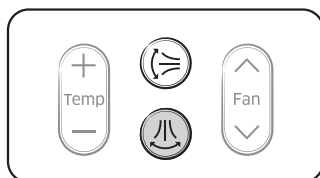

Displej na diaľkovom ovládaní

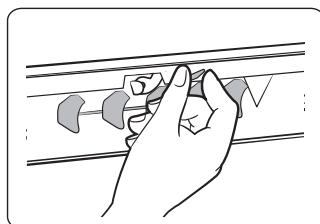

Výber smeru prúdenia vzduchu

Udržujte prúdenie vzduchu v konštantnom smere zastavením pohybu lamiel vertikálneho a horizontálneho prúdenia vzduchu.

V prevádzke ►

POZNÁMKA

- Ak nastavujete lamelu vertikálneho prúdenia vzduchu manuálne, lamela sa nemusí úplne zavrieť, keď vypnete klimatizáciu.

Horizontálne prúdenie vzduchu (manuálne)

Udržujte horizontálne prúdenie vzduchu v konštantnom smere manuálnou zmenou smeru lamiel horizontálneho prúdenia vzduchu.

POZNÁMKA

- Táto funkcia nebude fungovať ani v prípade, ak stlačíte tlačidlo

UPOZORNENIE

- Aby sa zabránilo zraneniu, uistite sa, že smer lamiel horizontálneho prúdenia vzduchu zmeníte po zastavení pohybu lamely vertikálneho prúdenia vzduchu.

Nastavenie časovača zapnutia/vypnutia

Skutočný výrobok sa môže mierne líšiť od vyobrazenia nižšie.

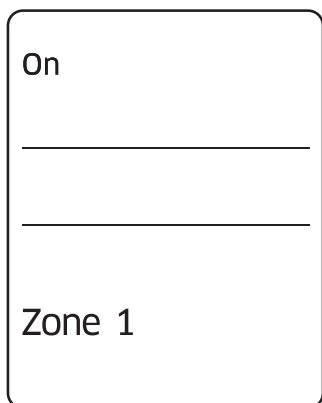
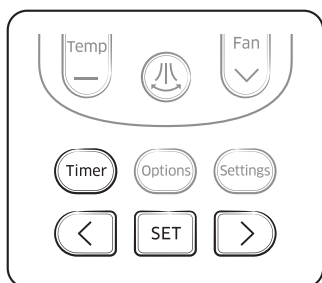

Displej na diaľkovom ovládaní

Nastavenie časovača zapnutia

Keď je klimatizačné zariadenie vypnuté:

1. Stlačte tlačidlo **Timer**, aby ste vybrali (On).
 - Indikátor (On) zostane blikať a vy môžete nastaviť čas.
2. Stláčaním tlačidla **<** alebo **>** nastavte čas.
 - Môžete nastavovať čas po polhodinách od 30 minút (0,5 na displeji) do 3 hodín, alebo po hodinách od 3 hodín do 24 hodín.
 - Čas je možné nastaviť od minimálnych 30 minút po maximálnych 24 hodín.
3. Stlačením tlačidla **SET** dokončíte nastavenie časovača zapnutia.
 - Indikátor (On) a nastavený čas časovača sa zobrazí na displeji diaľkového ovládača.
 - Nastavenie časovača zapnutia sa zruší, ak nestlačíte tlačidlo **SET** do 10 sekúnd od nastavenia času. Preto skontrolujte indikátor (On) na displeji diaľkového ovládača.

Zrušenie

Stlačte tlačidlo **Timer** ► vyberte (On) ► stlačte tlačidlo **<** alebo **>** ► nastavte časovač na **00** ► stlačte tlačidlo **SET**

Ďalšie možnosti dostupné na časovači zapnutia

	Režimy môžete vyberať v nasledujúcom poradí: (Auto (Automaticky)) ► (Cool (Chladienie)) ► (Dry (Odvlhčovanie)) ► (Fan (Ventilátor)) a ► (Heat (Vykurovanie)).
	Po nastavení časovača môžete nastaviť teplotu. Nastavenie teploty je dostupné len v režime Auto (Automaticky), Cool (Chladienie), Dry (Odvlhčovanie) a Heat (Vykurovanie). V režime ventilátora nie je možné regulovať teplotu.

POZNÁMKA

- Keď sa dokončí nastavenie možnosti On timer (Časovač zapnutia), na 3 sekundy sa zobrazí nastavenie a len potom zostane indikátor (On) následne zobrazený na diaľkovom ovládači.
- Pri nastavovaní časovača zapnutia nemôžete nastaviť otáčky ventilátora.

Nastavenie časovača zapnutia/vypnutia

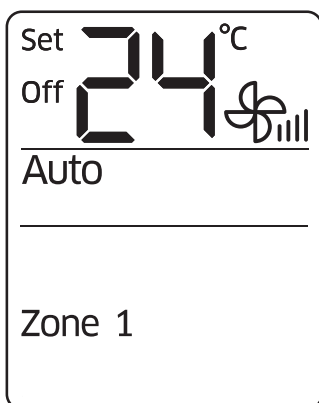
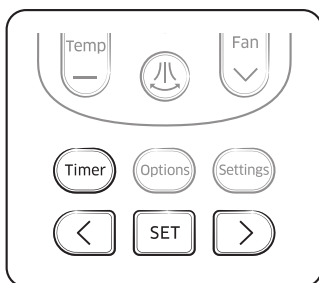

Displej na diaľkovom ovládaní

Nastavenie časovača vypnutia

Keď je klimatizačné zariadenie zapnuté:

1. Stlačte tlačidlo **Timer**, aby ste vybrali (Off).
 - Indikátor (Off) zostane blikať a vy môžete nastaviť čas.
2. Stláčaním tlačidla **<** alebo **>** nastavte čas.
 - Môžete nastavovať čas po polhodinách od 30 minút (0,5 na displeji) do 3 hodín, alebo po hodinách od 3 hodín do 24 hodín.
 - Čas je možné nastaviť od minimálnych 30 minút po maximálnych 24 hodín.
3. Stláčaním tlačidla **SET** dokončíte nastavenie časovača vypnutia.
 - Indikátor (Off) a nastavený čas časovača sa zobrazí na displeji diaľkového ovládača.
 - Nastavenie časovača vypnutia sa zruší, ak nestlačíte tlačidlo **SET** do 10 sekúnd od nastavenia času. Preto skontrolujte indikátor (Off) na displeji diaľkového ovládača.

Zrušenie	Stlačte tlačidlo Timer ► vyberte (Off) ► stlačte tlačidlo < alebo > ► nastavte časovač na 00 ► stlačte tlačidlo SET
-----------------	--

POZNÁMKA

- Medzi funkciami Off Timer (Časovač vypnutia)/Good sleep (off timer) (Časovač vypnutia funkcie dobrého spánku) bude použité len posledné nastavenie časovača.

Kombinovanie On timer (Časovač zapnutia) a Off timer (Časovač vypnutia)	
Keď je klimatizátor vypnutý	Keď je klimatizátor zapnutý
Keď je nastavený čas na časovači zapnutia menší ako na časovači vypnutia Príklad: On timer (Časovač zapnutia): 3 hodiny, Off timer (Časovač vypnutia): 5 hodín <ul style="list-style-type: none"> • Klimatizátor sa zapne po 3 hodinách od okamihu nastavenia časovača a klimatizátor vzduchu zostane zapnutý 2 hodiny a potom sa automaticky vypne. 	Keď je nastavený čas na časovači zapnutia väčší ako na časovači vypnutia Príklad: On timer (Časovač zapnutia): 3 hodiny, Off timer (Časovač vypnutia): 1 hodina <ul style="list-style-type: none"> • Klimatizátor sa vypne po 1 hodine od okamihu nastavenia časovača a automaticky zapne po 2 hodinách od okamihu vypnutia.

POZNÁMKA

- Čas nastavený na časovači zapnutia a vypnutia nemá byť rovnaký.
- Keď je nastavený časovač zapnutia a časovač vypnutia, nastavenie je možné zrušiť stlačením tlačidla **Power**.

Používanie funkcie Turbo

Pomocou funkcie Turbo je možné aktivovať rýchle a výkonné chladenie.

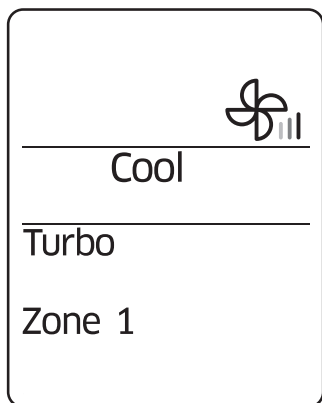
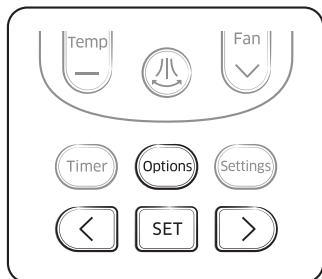

Displej na diaľkovom ovládaní

Keď klimatizátor pracuje v režime chladenia;

1. Stlačte tlačidlo **Options**.
2. Stláčajte tlačidlo **<**, **>** alebo **Options**, kým nezačne blikáť indikátor Turbo.
3. Stlačením tlačidla **SET** nastavte funkciu Turbo.
 - Indikátor (Turbo) sa rozsvieti na displeji diaľkového ovládania a funkcia Turbo bude pracovať 30 minút.

Zrušenie	Stlačte tlačidlo Options ► stlačte tlačidlo < , > alebo Options , aby začal blikáť indikátor (Turbo) a stlačte tlačidlo SET .
----------	--

POZNÁMKA

- Funkcia Turbo je dostupná len v režime chladenia a vykurovania.
- Ak sa funkcia Turbo vyberie v čase, keď je zapnutá funkcia Quiet (Tichý), funkcia Quiet (Tichý) sa zruší.
- Teplotu ani otáčky ventilátora nie je možné regulovať.

Ovládanie vnútorných jednotiek

Máte možnosť individuálne zvoliť a obsluhovať ľubovoľnú spomedzi 4 vnútorných jednotiek.

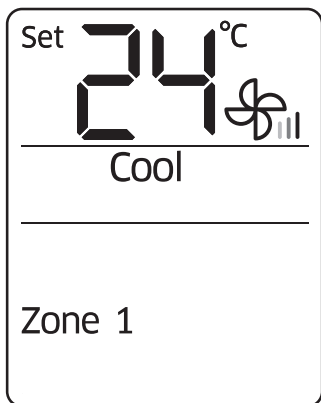
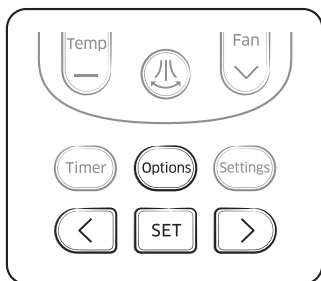

Displej na diaľkovom ovládaní

Keď je klimatizačné zariadenie zapnuté:

1. Stlačte tlačidlo **Settings**.
2. Stláčajte **<**, **>** alebo **Settings**, kým nezačne blikať indikátor (Zone).
3. Stlačením tlačidla **SET** vyberte vnútornú jednotku, ktorú chcete obsluhovať.
 - Jednotlivé jednotky môžete vyberať v poradí 1 až 4, prípadne môžete vybrať všetky vnútorné jednotky naraz.

Čistenie klimatizácie

Čistenie vonkajšieho povrchu vnútornej jednotky

V prípade potreby povrch jednotky utrite jemne navlhčenou alebo suchou tkaninou. Nečistoty z menej prístupných častí odstráňte mäkkou kefkou.

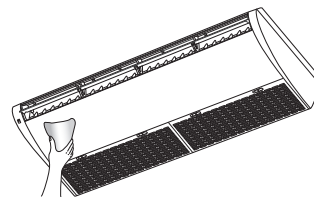

UPOZORNENIE

- Na čistenie povrchov nepoužívajte alkalické čistiace prostriedky, kyselinu sírovú, kyselinu chlorovodíkovú ani organické rozpúšťadlá (napr. riedidlo, petrolej a acetón).
- Nelepte na povrch vnútornej jednotky žiadne nálepky, pretože môžu poškodiť jej povrch.

Čistenie vzduchového filtra

Stropný typ

Pri čistení filtra jednotku odpojte od zdroja napájania. Vzduchový filter na báze omývateľnej peny zachytáva zo vzduchu veľké častice. Filter sa čistí vysávaním alebo ručným umývaním.

1. Otvorte prednú mriežku.

Zatlačením výstupkov **[PUSH]** nachádzajúcich sa na 3 miestach uvoľníte drážku na prednej mriežke.

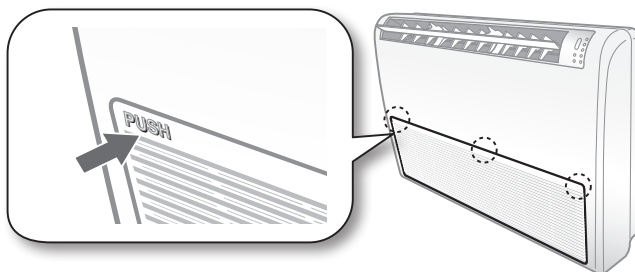

2. Zložte prednú mriežku.

Podržte prednú mriežku pod uhlom približne 45°. Potom zatlačte spodnú časť priečky, aby sa háčik uvoľnil. Potom prednú mriežku zdvihnite nahor.

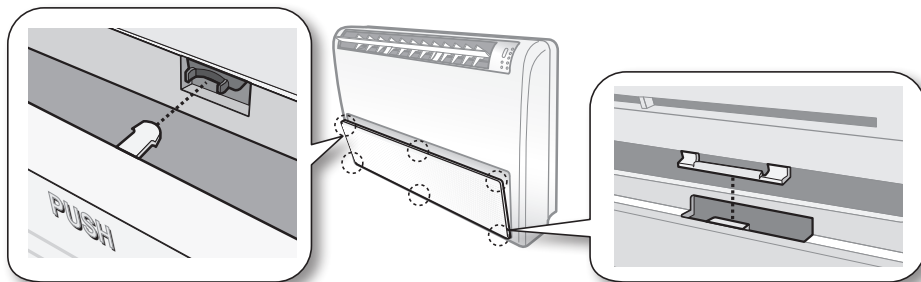

Čistenie klimatizácie

3. Vytiahnite von vzduchový filter.

Jemne zatlačte vzduchový filter a potom ho vytiahnite von.

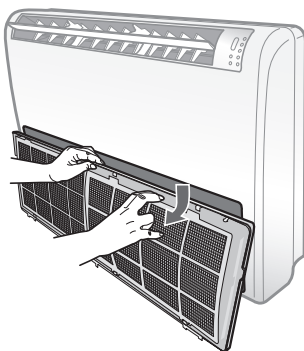

4. Vzduchový filter vyčistíte vysávačom alebo mäkkou kefkou. Ak je prach príliš ťažký, filter opláchnite pod tečúcou vodou a vysušte ho v riadne vetranej oblasti.

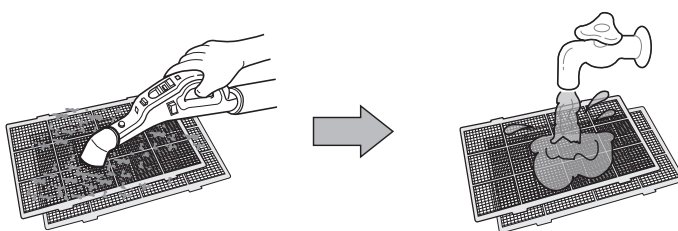

5. Vzduchový filter zasuňte naspäť do svojej pôvodnej polohy.

6. Zatvorte prednú mriežku.

POZNÁMKA

- Vyššie uvedený obrázok sa môže líšiť od vášho konkrétneho modelu.
- Po vyčistení filtra stlačením tlačidla **Filter Reset (Vynulovanie filtra)** na diaľkovom ovládači na 2 sekundy resetujte harmonogram filtra. Keď bude potrebné filter vyčistiť, indikátor so značkou filtra bude svietiť.

Veľký stropný typ

Pri čistení odpojte zdroj elektrickej energie. Vzduchový filter na báze omývateľnej peny zachytáva zo vzduchu veľké častice. Filter sa čistí vysávaním alebo ručným umývaním. Vzduchový filter kontrolujte raz mesačne a v prípade potreby ho vyčistite.

1. Otvorte prednú mriežku.

Posuňte oba háčiky a odskrutkujte dve skrutky skrutkovačom z prednej mriežky.

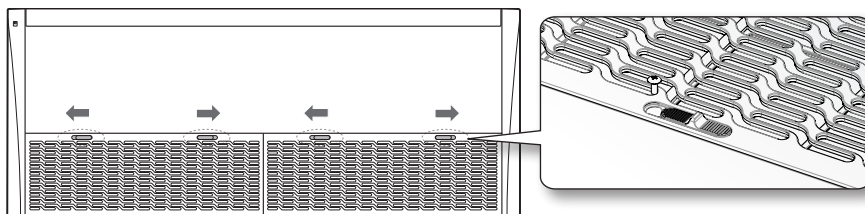

2. Zložte prednú mriežku.

Mriežku zložte otvorením a jemným zatlačením (cez 100°). Potom prednú mriežku zdvihnite nahor.

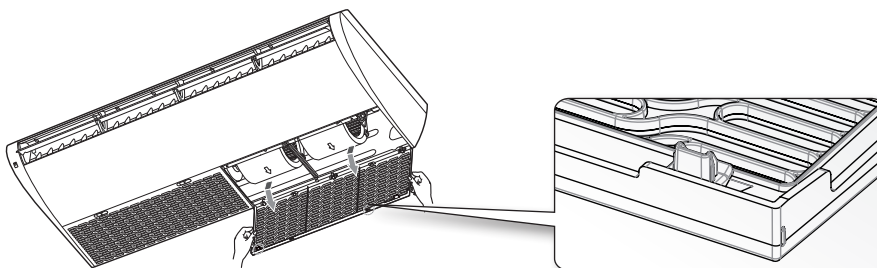

3. Vytiahnite von vzduchový filter.

Jemne zatlačte vzduchový filter a potom ho vytiahnite von.

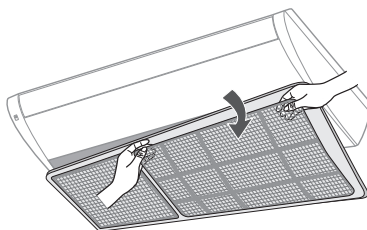

Čistenie klimatizácie

4. Vzduchový filter vyčistíte vysávačom alebo mäkkou kefkou. Ak je prach príliš ťažký, filter opláchnite pod tečúcou vodou a vysušte ho v riadne vetranej oblasti.

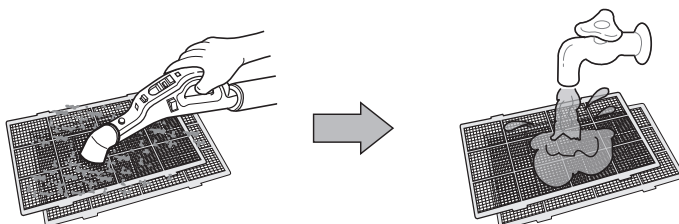

5. Vzduchový filter zasuňte naspäť do svojej pôvodnej polohy.

6. Zatvorte prednú mriežku.

POZNÁMKA

- Vyššie uvedený obrázok sa môže líšiť od vášho konkrétneho modelu.
- Po vyčistení filtra stlačením tlačidla **Filter Reset (Vynulovanie filtra)** na diaľkovom ovládači na 2 sekundy resetujte harmonogram filtra. Keď bude potrebné filter vyčistiť, indikátor so značkou filtra bude svietiť.

Údržba klimatizačného zariadenia

Ak sa klimatizačné zariadenie nebude dlhší čas používať, zbavte ho vlhkosti, aby ste ho uchovali v náležitom stave.

1. Dôkladne klimatizátor vysušte prevádzkou v režime Fan (Ventilátor) po dobu 3 až 4 hodín a odpojte vidlicu zásuvky (zástrčku). Ak zostane v súčiastkach vlhkosť môže nastať vnútorné poškodenie.
2. Pred opätovným použitím klimatizátora vzduchu vysušte znovu jeho vnútorné súčiastky prevádzkou v režime Fan (Ventilátor) po dobu 3 až 4 hodín. Týmto spôsobom sa zbavíte zápachu, ktorý môže vzniknúť v dôsledku vlhkosti vo vnútri.

Pravidelné kontroly

Pre správnu údržbu klimatizátora vzduchu si prečítajte nasledujúcu tabuľku.

Typ	Popis	Raz mesačne	Každé 4 mesiace	Raz za rok
Vnútorná jednotka	Čistenie vzduchového filtra (1).	●		
	Vyčistite odtokovú misku kondenzátu (2).			●
	Dôkladne vyčistite výmenník tepla (2).			●
	Vyčistite rúrku odtoku kondenzátu (2).		●	
	Vymeňte batérie diaľkového ovládača (1).			●
Vonkajšia jednotka	Vyčistite výmenník tepla na vonkajšej strane jednotky (2).		●	
	Vyčistite výmenník tepla na vnútornej strane jednotky (2).			●
	Vyčistite prúdom vzduchu elektrické súčiastky (2).			●
	Overte si, že sú všetky elektrické súčiastky pevne upevnené (2).			●
	Vyčistite ventilátor (2).			●
	Overte si, že je celá sústava ventilátora pevne utiahnutá (2).			●
	Vyčistite odtokovú misku kondenzátu (2).			●

POZNÁMKA

- Charakterizované kontroly a úkony údržby sú nevyhnutným predpokladom garancie efektívnej prevádzky klimatizačného zariadenia. Frekvencia týchto úkonov sa líši v závislosti od charakteru danej oblasti, množstva prachu a pod.
 - a. Vyššie opísané činnosti by sa mali vykonávať častejšie, ak je oblasť inštalácie veľmi prašná.
 - b. Tieto činnosti musia vždy vykonávať kvalifikovaní pracovníci. Podrobnejšie informácie nájdete v inštaláčnej príručke.

Údržba klimatizačného zariadenia

Vnútorné ochranné prvky prostredníctvom riadiaceho systému jednotky

Táto vnútorná ochrana pracuje, keď nastane v klimatizátore vzduchu vnútorná porucha.



Typ	Popis
Proti chladnému vzduchu	Interný ventilátor sa vypne, aby nevznikalo prúdenie chladného vzduchu počas ohrevu tepelného čerpadla.
Cyklus odstraňovania ľadu	Interný ventilátor sa vypne, aby nevznikalo prúdenie chladného vzduchu počas ohrevu tepelného čerpadla.
Ochrana internej batérie	Kompresor bude na ochranu vnútornej batérie vypnutý, keď pracuje klimatizátor vzduchu v režime chladenia.
Ochrana kompresora	Klimatizátor nezačne pracovať hneď, aby bol kompresor vonkajšej jednotky po jej štarte ochránený.

POZNÁMKA



- Ak pracuje tepelné čerpadlo v režime ohrievania, je spustený cyklus odstraňovania ľadu, aby z vonkajšej jednotky odstránil námrazu, ktorá sa tam mohla pri nízkych teplotách ukladať.
- Vnútorný ventilátor je automaticky vypnutý a reštartuje len po dokončení cyklu odstraňovania ľadu.
- Keď je v prevádzke cyklus odstraňovania námrazy, môžete počuť zvláštny zvuk. Táto skutočnosť nemá žiaden vplyv na bezpečnosť zariadenia.

Riešenie problémov

Ak nepracuje klimatizátor normálne, prečítajte si nasledujúcu tabuľku. Môžete tak ušetriť čas a zbytočné výdavky.

Problém	Riešenie
Klimatizačné zariadenie vôbec nefunguje.	<ul style="list-style-type: none">• Skontrolujte, či je sieťová zástrčka správne zapojená.• Skontrolujte, či je pomocný vypínač napájania (MCCB, ELB) zapnutý.• Ak je pomocný vypínač napájania (MCCB, ELB) vypnutý, klimatizačné zariadenie nebude fungovať ani po stlačení tlačidla  (Napájanie).• Keď klimatizačné zariadenie čistíte alebo ho nebudete používať dlhšiu dobu, vypnite pomocný vypínač napájania (MCCB, ELB).• Ak sa klimatizačné zariadenie dlhšiu dobu nepoužívalo, zapnite pomocný vypínač napájania (MCCB, ELB) 6 hodín pred spustením prevádzky zariadenia. <p> POZNÁMKA</p> <ul style="list-style-type: none">• Pomocný vypínač napájania (MCCB, ELB) sa predáva samostatne.• Zabezpečte, aby bol pomocný vypínač napájania (MCCB, ELB) nainštalovaný v rozvádzači vnútri budovy. <ul style="list-style-type: none">• Ak bolo klimatizačné zariadenie vypnuté pomocou funkcie časovania vypnutia, znovu ho zapnite stlačením tlačidla  (Napájanie).
Teplota sa nemení.	<ul style="list-style-type: none">• Skontrolujte, či nie je spustený režim Fan (Ventilátor). V režime Fan (Ventilátor) klimatizačné zariadenie reguluje požadovanú teplotu automaticky a nie je možné zmeniť nastavenie teploty.
Z klimatizačného zariadenia neprúdi teplý vzduch.	<ul style="list-style-type: none">• Skontrolujte, či nie je vonkajšia jednotka určená iba na chladenie. Vtedy zo zariadenia neprúdi teplý vzduch ani v prípade, že vyberiete režim Heat (Vykurovanie).• Skontrolujte, či nie je diaľkové ovládanie určené iba na chladenie. Používajte diaľkové ovládanie, ktoré podporuje funkcie chladenia aj vykurovania.
Otáčky ventilátora sa nezmenia.	<ul style="list-style-type: none">• Skontrolujte, či nie je spustený režim Auto (Automaticky) alebo Dry (Odvlhčovanie). V týchto režimoch klimatizačné zariadenie reguluje rýchlosť ventilátora automaticky a nie je možné ju zmeniť.
Bezdrôtové diaľkové ovládanie nefunguje.	<ul style="list-style-type: none">• Skontrolujte, či nie sú vybité batérie. Vymeňte batérie za nové.• Skontrolujte, či nič neblokuje snímač signálu diaľkového ovládania.• Skontrolujte, či v blízkosti klimatizačného zariadenia nie sú silné svetelné zdroje. Silné žiarivkové alebo neónové svetlo môže rušiť signál diaľkového ovládania.

Riešenie problémov

Problém	Riešenie
Káblový diaľkový ovládač nepracuje.	<ul style="list-style-type: none"> Skontrolujte, či je v pravom dolnom rohu displeja diaľkového ovládania zobrazený indikátor . V takom prípade vypnite klimatizačné zariadenie aj pomocný vypínač napájania a obráťte sa na servisné stredisko.
Klimatizačné zariadenie sa pomocou káblového diaľkového ovládania nezapne alebo nevypne hneď.	<ul style="list-style-type: none"> Skontrolujte, či nie je káblové diaľkové ovládanie nastavené na skupinové ovládanie. Vtedy sa klimatizačné zariadenia pripojené ku káblovému diaľkovému ovládaniu zapínajú alebo vypínajú postupne. Táto operácia môže trvať až 32 sekúnd.
Funkcia časovania zapnutia/vypnutia nefunguje.	<ul style="list-style-type: none"> Skontrolujte, či ste po nastavení času zapnutia/vypnutia stlačili tlačidlo  (NASTAVIŤ) na diaľkovom ovládaní. Nastavte čas zapnutia/vypnutia.
Displej vnútornej jednotky nepretržite bliká.	<ul style="list-style-type: none"> Klimatizačné zariadenie znova zapnite stlačením tlačidla  (Napájanie). Vypnite a následne zapnite pomocný vypínač napájania a potom zapnite klimatizačné zariadenie. Ak displej vnútornej jednotky stále bliká, obráťte sa na servisné stredisko.
Chcem dosiahnuť chladnejší prúd vzduchu.	<ul style="list-style-type: none"> Aby sa usporila energia a zvýšila účinnosť chladenia, používajte klimatizačné zariadenie spolu s elektrickým ventilátorom.
Vzduch nie je dostatočne chladný alebo teplý.	<ul style="list-style-type: none"> V režime Cool (Chladenie) zo zariadenia nevychádza chladný vzduch, ak je nastavená teplota vyššia ako aktuálna teplota. <ul style="list-style-type: none"> Diaľkové ovládanie MR-EH00: Opakovaným stláčaním tlačidla teploty nastavte teplotu (minimum: 18 °C) na hodnotu nižšiu než aktuálna teplota. Diaľkové ovládanie AR-KH00E: Stlačte tlačidlo teploty na diaľkovom ovládaní. Následne otáčaním kolieska nastavte teplotu (minimum: 18 °C) na hodnotu nižšiu než aktuálna teplota. V režime Heat (Vykurovanie) zo zariadenia nevychádza teplý vzduch, ak je nastavená teplota nižšia ako aktuálna teplota. <ul style="list-style-type: none"> Diaľkové ovládanie MR-EH00: Opakovaným stláčaním tlačidla teploty nastavte teplotu (maximum: 30 °C) na hodnotu vyššiu než aktuálna teplota. Diaľkové ovládanie AR-KH00E: Stlačte tlačidlo teploty na diaľkovom ovládaní. Následne otáčaním kolieska nastavte teplotu (maximum: 30 °C) na hodnotu vyššiu než aktuálna teplota.

Problém	Riešenie
<p>Vzduch nie je dostatočne chladný alebo teplý.</p>	<ul style="list-style-type: none"> • V režime Fan (Ventilátor) nefunguje chladenie ani vykurovanie. Vyberte režim Cool (Chladenie), Heat (Vykurovanie), Auto (Automaticky) alebo Dry (Odvlhčovanie). • Skontrolujte, či nie je vzduchový filter zablokovaný nečistotami. Účinnosť chladenia a vykurovania môže znižovať zaprášený filter. Vzduchový filter často čistite. • Ak je na vonkajšej jednotke kryt alebo iná prekážka, odstráňte ju. • Vonkajšiu jednotku nainštalujte na dobre vetranom mieste. Vyhnite sa miestam vystaveným priamemu slnečnému svetlu alebo v blízkosti vykurovacieho zariadenia. • Nad vonkajšiu jednotku umiestnite tienidlo, aby bola chránená pred priamym slnečným svetlom. • Ak je vnútorná jednotka nainštalovaná na mieste vystavenom priamemu slnečnému svetlu, zatahnite závesy na oknách. • Aby sa maximalizovala účinnosť chladenia a vykurovania, zatvorte okná a dvere. • Ak sa režim Cool (Chladenie) zastaví a hneď nato spustí, chladný vzduch začne zo zariadenia prúdiť až po približne 3 minútach, aby sa ochránil kompresor vonkajšej jednotky. • Po spustení režimu Heat (Vykurovanie) teplý vzduch nezačne zo zariadenia prúdiť hneď, aby sa predišlo vypúšťaniu chladného vzduchu na začiatku. • Ak je potrubie na chladivo príliš dlhé, môže sa účinnosť chladenia a vykurovania znížiť. Neprekračujte maximálnu dĺžku potrubia.
<p>Z klimatizačného zariadenia vychádzajú zvláštne zvuky.</p>	<ul style="list-style-type: none"> • Za určitých podmienok (najmä ak je vonkajšia teplota nižšia ako 20 °C) možno počuť syčanie, hrkotanie alebo čľapkanie, keď chladivo cirkuluje v klimatizačnom zariadení. Je to bežný jav. • Keď stlačíte tlačidlo  (Napájanie) na diaľkovom ovládači, z odtokového čerpadla vo vnútri klimatizácie sa môže ozývať zvuk. Tento zvuk je bežný jav.
<p>V miestnosti cítiť nepríjemný zápach.</p>	<ul style="list-style-type: none"> • Ak je klimatizačné zariadenie spustené v zadymenom prostredí alebo zápach prichádza zvonka, miestnosť riadne vyvetrajte. • Ak je vnútorná teplota aj vlhkosť vysoká, klimatizačné zariadenie na 1 až 2 hodiny prepnite do režimu Clean (Čistenie) alebo Fan (Ventilátor). • Ak klimatizačné zariadenie nebolo dlhší čas spustené, vyčistite vnútornú jednotku a potom klimatizačné zariadenie spustíte v režime Fan (Ventilátor) na 3 až 4 hodiny, aby sa vnútro vnútornej jednotky vysušilo a odstránil sa nepríjemný zápach. • Ak je vzduchový filter upchatý nečistotami, vyčistite ho.

Riešenie problémov

Problém	Riešenie
Z vnútornej jednotky vychádza para.	<ul style="list-style-type: none">• Ak je v zime vnútorná vlhkosť vysoká, môže z výstupu vzduchu vychádzať para, keď je spustená funkcia rozmrazovania. Je to bežný jav.
Keď sa klimatizačné zariadenie vypne, ventilátor vonkajšej jednotky zostane v činnosti.	<ul style="list-style-type: none">• Keď sa klimatizačné zariadenie vypne, ventilátor vonkajšej jednotky môže pokračovať v činnosti, aby sa znížil hluk spôsobený chladiacim plynom. Je to bežný jav.
Zo spojov potrubia na vonkajšej jednotke kvapká voda.	<ul style="list-style-type: none">• V dôsledku teplotného rozdielu môže dochádzať k zrážaniu vody. Je to bežný jav.
Z vonkajšej jednotky vychádza para.	<ul style="list-style-type: none">• Ak je v zime klimatizačné zariadenie spustené v režime Heat (Vykurovanie) námraza na tepelnom výmenníku sa roztápa a môže vznikať para. Je to bežný jav, nejde o poruchu výrobku ani požiar.

Prevádzkové funkcie

Prevádzková teplota a vlhkosť

Režim	Vonkajšia teplota	Vnútoraná teplota	Vnútoraná vlhkosť
Režim Cool (Chladienie)	-15°C až 50°C	18°C až 32°C	80% či menej
Režim Heat (Vykurovanie)	-20°C až 24°C	30°C alebo menej	-
Režim Dry (Odvlhčovanie)	-15°C až 50°C	18°C až 32°C	80% či menej

UPOZORNENIE

- Ak používate klimatizačné zariadenie pri relatívnej vlhkosti vzduchu nad 80 %, môže to spôsobiť vznik kondenzátu a únik vody na podlahu.

Technické špecifikácie

Typ	Model	Hmotnosť netto (kg)	Rozmery netto (Š × H × V) (mm)
Vnútorňá jednotka	AC052RNCDKG	20,0	1000 x 650 x 200
	AC071RNCDKG	20,0	1000 x 650 x 200
	AC100RNCDKG	42,0	1650 x 675 x 235
	AC120RNCDKG	42,0	1650 x 675 x 235
	AC140RNCDKG	42,0	1650 x 675 x 235

Informácie o chladive

Dôležitá informácia: nariadenie týkajúce sa použitého chladiwa

Tento výrobok obsahuje fluorované skleníkové plyny. Nevypúšťajte plyny do ovzdušia.

UPOZORNENIE

- Ak systém obsahuje fluórované skleníkové plyny zodpovedajúce minimálne 5 t ekvivalentu CO₂, musí byť podľa nariadenia č. 517/2014 kontrolovaný výskyt netesností v systéme aspoň raz za 12 mesiacov. Túto činnosť musí vykonávať iba kvalifikovaný personál. Vo vyššie opísanom prípade musí osoba vykonávajúca inštaláciu (alebo poverená osoba zodpovedná za konečnú kontrolu) poskytnúť knihu údržby so záznamom všetkých informácií podľa NARIADENIA EURÓPSKEHO PARLAMENTU A RADY (EÚ) č. 517/2014 zo 16. apríla 2014 o fluórovaných skleníkových plynch.

Typ chladiwa	Hodnota GWP
R-32	675

- GWP: Potenciál globálneho otepľovania
- Výpočet tCO₂e (hodnota zodpovedajúca tonám ekvivalentu CO₂): kg x GWP/1000

Poznámky

OTÁZKY ALEBO POZNÁMKY?

Krajina	TEL. LINKA	ALEBO NAVŠTÍVTE WEB-STRÁNKU
UK	0330 SAMSUNG (7267864)	www.samsung.com/uk/support
IRELAND (EIRE)	0818 717100	www.samsung.com/ie/support
GERMANY	06196 77 555 66 *HHP 06196 77 555 77 *OTH	www.samsung.com/de/support
FRANCE	01 48 63 00 00	www.samsung.com/fr/support
ITALIA	800-SAMSUNG (800.7267864)	www.samsung.com/it/support
SPAIN	0034902172678 [HHP] 0034902167267	www.samsung.com/es/support
PORTUGAL	808 207 267	www.samsung.com/pt/support
LUXEMBURG	261 03 710	www.samsung.com/be_fr/support
NETHERLANDS	088 90 90 100	www.samsung.com/nl/support
BELGIUM	02-201-24-18	www.samsung.com/be/support (Dutch) www.samsung.com/be_fr/support (French)
NORWAY	21629099	www.samsung.com/no/support
DENMARK	707 019 70	www.samsung.com/dk/support
FINLAND	030-6227 515	www.samsung.com/fi/support
SWEDEN	0771 726 786	www.samsung.com/se/support
POLAND	801-172-678* lub +48 22 607-93-33* Dedykowana infolinia do obsługi zapytań dotyczących telefonów komórkowych: 801-672-678* lub +48 22 607-93-33* * (opłata według taryfy operatora)	http://www.samsung.com/pl/support/
HUNGARY	0680SAMSUNG (0680-726-7864)	www.samsung.com/hu/support
AUSTRIA	0800-SAMSUNG (0800-7267864) [Only for KNOX customers] 0800 400848 [Only for Premium HA] 0800-366661 [Only for Dealers] 0810-112233 [Only for E-Store] 0800 100 232	www.samsung.com/at/support
SWITZERLAND	0800 726 78 64 (0800-SAMSUNG)	www.samsung.com/ch/support German) www.samsung.com/ch_fr/support French)
CZECH	800 - SAMSUNG (800-726786)	www.samsung.com/cz/support
SLOVAKIA	0800 - SAMSUNG (0800-726 786)	www.samsung.com/sk/support
CROATIA	072 726 786	www.samsung.com/hr/support
BOSNIA	055 233 999	www.samsung.com/support
MONTENEGRO	020 405 888	www.samsung.com/support
SLOVENIA	080 697 267 (brezplačna številka)	www.samsung.com/si/support
SERBIA	011 321 6899	www.samsung.com/rs/support
BULGARIA	*3000 Цена в мрежата 0800 111 31 , Безплатна телефонна линия	www.samsung.com/bg/support
ROMANIA	*8000 (apel in retea) 08008-726-78-64 (08008-SAMSUNG) Apel GRATUIT	www.samsung.com/ro/support
CYPRUS	8009 4000 only from landline, toll free	www.samsung.com/gr/support
GREECE	80111-SAMSUNG (80111 726 7864) only from land line (+30) 210 6897691 from mobile and land line	
LITHUANIA	8-800-77777	www.samsung.com/lt/support
LATVIA	8000-7267	www.samsung.com/lv/support
ESTONIA	800-7267	www.samsung.com/ee/support



V tomto zariadení je napustené chladivo R-32.