

# Klimatizačné zariadenie

---

## Návod na použitie

AC\*\*\*MN\*DKH / AC\*\*\*MNMSEH

---

- Ďakujeme, že ste si zakúpili toto klimatizačné zariadenie Samsung.
- Skôr ako začnete zariadenie používať, dôkladne si prečítajte tento návod na používanie a odložte si ho na použitie v budúcnosti.



**SAMSUNG**

# Obsah

---

<b>Bezpečnostné informácie</b>	<b>3</b>
Bezpečnostné informácie	3
<b>V skratke</b>	<b>10</b>
Vnútoraná jednotka – prehľad	10
<b>Čistenie a údržba</b>	<b>11</b>
Čistenie klimatizácie	11
Čistenie vzduchového filtra	
Údržba klimatizačného zariadenia	15
Pravidelné kontroly	
<b>Príloha</b>	<b>17</b>
Riešenie problémov	17
Prevádzkové funkcie	21
Technické špecifikácie	22



**Správna likvidácia tohoto výrobku  
(Elektrotechnický a elektronický odpad)**

**(Platí v krajinách so zavedeným separovaným zberom)**

Toto označenie na výrobku, príslušenstve alebo v sprievodnej brožúre hovorí, že po skončení životnosti by produkt ani jeho elektronické príslušenstvo (napr. nabíjačka, náhlavná súprava, USB kábel) nemali byť likvidované s ostatným domovým odpadom. Prípadnému poškodeniu životného prostredia alebo ľudského zdravia môžete predísť tým, že budete tieto výrobky oddelovať od ostatného odpadu a vrátite ich na recykláciu.

Používatelia v domácnostiach by pre podrobné informácie, ako ekologicky bezpečne naložiť s týmito výrobkami, mali kontaktovať buď predajcu, ktorý im ich predal, alebo príslušný úrad v mieste ich bydliska.

Priemyselní používatelia by mali kontaktovať svojho dodávateľa a preveriť si podmienky kúpnej zmluvy. Tento výrobok a ani jeho elektronické príslušenstvo by nemali byť likvidované spolu s ostatným priemyselným odpadom.

Viac informácií o ochrane životného prostredia a regulačných povinnostiach týkajúcich sa konkrétnych výrobkov spoločnosti Samsung, napríklad REACH, nájdete na webovej stránke:  
[samsung.com/uk/aboutsamsung/samsungelectronics/corporatecitizenship/data\\_corner.html](https://samsung.com/uk/aboutsamsung/samsungelectronics/corporatecitizenship/data_corner.html)

# Bezpečnostné informácie

---

Pred používaním novej klimatizácie si pozorne prečítajte tento návod, aby ste mali potrebné vedomosti o bezpečnosti a efektívnom používaní viacerých možností a funkcií vášho nového zariadenia.





Pretože sa nasledujúce pokyny na používanie týkajú rôznych modelov, funkcie vášho klimatizačného zariadenia sa môžu mierne líšiť od popisu v tomto návode. V prípade akýchkoľvek otázok sa obráťte na najbližšie kontaktné stredisko alebo vyhľadajte pomoc a informácie online na lokalite [www.samsung.com](http://www.samsung.com).

## **VAROVANIE**

Riziko alebo nebezpečný postup, ktorý môže viesť k vážnemu poraneniu alebo smrti.

## **UPOZORNENIE**

Riziko alebo nebezpečný postup, ktorý môže viesť k ľahšiemu poraneniu alebo škode na majetku.

-  Riadte sa presne podľa pokynov.
-  NEpokúšajte se.
-  Uistite sa, že je prístroj uzemnený, aby sa zabránilo elektrickému úderu.
-  Odpojenie napájania.
-  NErozoberajte.

## PRE INŠTALÁCIU

---

### **VAROVANIE**

-  **Použite napájanie so špecifikáciou produktu alebo vyšším a použite ho iba pre tento spotrebič. A okrem toho, nepoužívajte predlžovaciu šnúru.**
  - Predĺženie vedenie môže mať za následok úraz elektrickým prúdom alebo požiar.
  - Nepoužívajte elektrický transformátor. Môže to mať za následok elektrický šok alebo požiar.
  - Ak sú hodnoty napätia/frekvencie/menovitého prúdu odlišné, môže to spôsobiť požiar.

# Bezpečnostné informácie

---

**Inštaláciu tohoto spotrebiča musí robiť kvalifikovaný technik alebo servisná firma.**

- Nedodržanie tejto inštrukcie môže mať za následok elektrický šok, požiar, výbuch, problémy s výrobkom alebo poranenie.

**Inštalujte spínač a istič, ktoré sú určené pre klimatizátor vzduchu.**

- Nedodržanie tejto inštrukcie môže mať za následok elektrický šok alebo požiar.

**Pevne pripevnite vonkajšiu jednotku tak, aby jej elektrická časť nebola odkrytá.**

- Nedodržanie tejto inštrukcie môže mať za následok elektrický šok alebo požiar.

**⊘ Neinštalujte tento spotrebič blízko vykurovacieho telesa alebo horľavého materiálu. Neinštalujte tento spotrebič na vlhké, mastné alebo prašné miesto, ani na miesto vystavené priamemu slnečnému žiareniu a vode (kvapky dažďa). Neinštalujte tento spotrebič tam, kde môže unikáť plyn.**

- Môže to mať za následok elektrický šok alebo požiar.

**Nikdy neinštalujte vonkajšiu jednotku na miesto ako je vysoká vonkajšia stena, odkiaľ môže jednotka spadnúť.**

- Ak jednotka spadne, môže to mať za následok poranenie, smrť alebo škodu na majetku.

**⚡ Tento spotrebič musí byť správne uzemnený. Neuzemňujte spotrebič k plynovému potrubiu, plastovým vodovodným rúram alebo k telefónnemu vedeniu.**

- Nedodržanie tejto inštrukcie môže mať za následok elektrický šok, požiar, výbuch, alebo iné problémy s výrobkom.
- Nikdy nezapojte silový kábel do zásuvky, ktorá nie je správne uzemnená a uistite sa, že vyhovuje miestnym a štátnym zákonom.



---

## UPOZORNENIE

### Inštalujte váš spotrebič na rovnej a tvrdej dlážke, ktorá môže niesť jeho váhu.

- Nedodržanie tejto inštrukcie môže mať za následok nadmerné vibrácie, hluk alebo problémy s výrobkom.

### **Správne inštalujte odtokovú hadicu, aby mohla voda správne odtekať.**

- Nedodržanie tejto inštrukcie môže mať za následok pretečenie vody a škodu na majetku. Odtok nepripájajte k odpadovému potrubiu, pretože môžu cez neho v budúcnosti prenikať zápachy.

### **Keď inštalujete vonkajšiu jednotku, uistite sa, že je pripojená odtoková hadica, aby odtok prebiehal správne.**

- Voda vytváraná vonkajšou jednotkou v priebehu ohrievania môže pretekať a spôsobiť škodu na majetku.  
Zvlášť v zime, ak spadne blok ľadu, môže to mať za následok poranenie, smrť alebo škodu na majetku.

---

## PRE NAPÁJANIE

## VAROVANIE

### Ak je istič poškodený, obráťte sa na najbližšie servisné stredisko.

### Za káble neťahajte ani je nadmerne nezaťažujte. Káble nepretáčajte ani neuvažujte. Káble nevesajte nad kovové predmety, na káble nekladte ťažké predmety, káble nevsúvajte medzi predmetmi ani nevsúvajte káble do priestoru za spotrebičom.

- Môže to mať za následok elektrický šok alebo požiar.

## UPOZORNENIE

### Odpojte elektrinu v ističi, ak klimatizátor vzduchu dlhší čas nepoužívate, alebo pri búrke s hromom/bleskom.

- Nedodržanie tejto inštrukcie môže mať za následok elektrický šok alebo požiar.

# Bezpečnostné informácie

## PRE UŽÍVANIE

### VAROVANIE

#### **Ak sa zariadenie zaplavilo, obráťte sa na najbližšie servisné stredisko.**

- Nedodržanie tejto inštrukcie môže mať za následok elektrický šok alebo požiar.

**Ak spotrebič vydáva zvláštny hluk, zápach horenia alebo dym, ihneď odpojte vidlicu zásuvky (zástrčku) a spojte sa s vaším najbližším servisným strediskom.**

- Nedodržanie tejto inštrukcie môže mať za následok elektrický šok alebo požiar.

**V prípade úniku plynu (ako propán, kvapalný propán, atď.) ihneď vetrajte a nedotýkajte sa vidlice zásuvky (zástrčky). Nedotýkajte sa spotrebiča ani kábla.**

- Nepoužívajte na vetranie ventilátor.
- Iskra môže mať za následok výbuch alebo požiar.

**Ak potrebujete zmeniť inštaláciu klimatizačného zariadenia, obráťte sa na najbližšie servisné stredisko.**

- Nedodržanie tejto inštrukcie môže mať za následok problémy s výrobkom, únik vody, elektrický šok alebo požiar.
- Dodávková služba sa pre tento výrobok neposkytuje. Ak chcete výrobok znovu inštalovať na inom mieste, budú účtované dodatočné stavebné výdaje a inštalačný poplatok.
- Obzvlášť v prípade, že chcete nainštalovať výrobok na nezvyčajné miesto, napr. v priemyselnej zóne alebo v blízkosti pobrežia, kde by bol vystavený soli vo vzduchu, obráťte sa na najbližšie servisné stredisko.

#### **Ističa vedenia sa nedotýkajte mokrými rukami.**

- Môže to mať za následok elektrický šok.

**Ak je ventilátor v prevádzke, nevypínajte ho pomocou ističa vedenia.**

- Vypnite ventilátor a potom ho znova zapnite, pretože v prípade použitia ističa vedenia môže dôjsť k vzniku iskry a to môže viesť k úrazu elektrickým prúdom alebo vzniku požiaru.

**Po vybalení klimatizátora vzduchu držte všetky baliace materiály bezpečne mimo dosah detí, pretože baliace materiály môžu byť pre deti nebezpečné.**

- Ak si dieťa navlečie vrecko na hlavu, môže sa udusiť.

**V priebehu ohrievania sa nedotýkajte rukami alebo prstami predného panelu.**

- Môže to mať za následok elektrický šok alebo popáleniny.

**Keď je klimatizátor vzduchu v prevádzke alebo sa zatvára predný panel, nekladajte do jeho vývodu prsty alebo cudzie predmety.**

- Venujte zvláštnu pozornosť tomu, aby sa deti neporanili tým, že strčia prsty do výrobku.

**Nevkladajte prsty alebo cudzie predmety do prívodu vzduchu/vývodu klimatizátora .**

- Venujte zvláštnu pozornosť tomu, aby sa deti neporanili tým, že strčia prsty do výrobku.

**Nebúchajte do klimatizátora vzduchu, ani ho neťahajte nadmernou silou.**

- Môže to mať za následok požiar, poranenie, alebo problémy s výrobkom.

**Neumiestňujte blízko vonkajšej jednotky žiadny predmet, ktorý umožní deťom vyliezť na prístroj.**

- Môže to mať za následok, že sa deti vážne porania.

**Nepoužívajte tento klimatizátor vzduchu dlhší čas v miestach so zlým vetraním alebo v blízkosti chorých ľudí.**

- Pretože to môže byť nebezpečné v dôsledku nedostatku kyslíka. Otvore okno aspoň raz za hodinu.

 **Ak do zariadenia vnikne akákoľvek cudzia látka, napr. voda, odpojte napájanie vytiahnutím sieťovej zástrčky a vypnutím ističa a potom sa obráťte na najbližšie servisné stredisko.**

- Nedodržanie tejto inštrukcie môže mať za následok elektrický šok alebo požiar.

 **Nepokúšajte sa spotrebič sami opravovať, demontovať alebo upravovať.**

- Nepoužívajte žiadnu poistku (ako medený či ocelový drôt, atď) inú ako štandardná poistka.
- Nedodržanie tejto inštrukcie môže mať za následok elektrický šok, požiar, problémy s výrobkom alebo poranenie.

# Bezpečnostné informácie

## UPOZORNENIE

- ❗ **Neumiestňujte pod vnútornú jednotku žiadne predmety či zariadenia.**
  - Voda odkvapkávajúca z vnútornej jednotky môže mať za následok požiar alebo škodu na majetku.

**Skontrolujte aspoň raz ročne inštalačný rám vonkajšej jednotky, či nie je zlomený.**

- Nedodržanie tejto inštrukcie môže mať za následok poranenie, smrť alebo škodu na majetku.

**Maximálny prúd sa meria podľa bezpečnostnej normy IEC a prúd sa meria podľa normy ISO pre energetickú účinnosť.**

- ⊘ **Na hornú stranu spotrebiča nestavajte ani neumiestňujte žiadne predmety (ako bielizeň, horiace sviečky, zapálené cigarety, kuchynský riad, chemikálie, kovové predmety, atď.).**
  - Nedodržanie tejto inštrukcie môže mať za následok elektrický šok, požiar, problémy s výrobkom alebo poranenie.

**Neobsluhujte spotrebič s mokkými rukami.**

- Môže to mať za následok elektrický šok.

**Nestriekajte na povrch spotrebiča prchavé materiály ako insekticídy.**

- Okrem toho, že sú pre ľudí škodlivé, môžu tiež mať za následok elektrický šok, požiar alebo problémy s výrobkom.

**Nepite vodu z klimatizátora vzduchu.**

- Táto voda môže byť pre ľudí škodlivá.

**Nepripustite silné údery na diaľkový ovládač ani ho nerozoberajte.**

**Nedotýkajte sa rúrok pripojených k výrobku.**

- Môže to mať za následok popáleniny alebo poranenie.

**Nepoužívajte tento klimatizátor vzduchu na uchovávanie presných zariadení, potravín, zvierat, rastlín alebo kozmetiky, ani na žiadne iné neobvyklé účely.**

- Môže to mať za následok škodu na majetku.

**Zabráňte tomu, aby boli ľudia, zvieratá či rastliny na dlhé obdobia priamo vystavení prúdu vzduchu z klimatizátora.**

- Môže to mať škodlivé následky pre ľudí, zvieratá či rastliny.

**Tento spotrebič nie je určený pre užívanie osobami (vrátane detí) so**

zníženými fyzickými, zmyslovými alebo mentálnymi schopnosťami, ak na ne nedozerá alebo im ohľadom užívania tohto spotrebiča neradí osoba zodpovedná za ich bezpečnosť. Je nutné dozerať na deti, aby sa so spotrebičom nehrali.

Použitie v Európe: Toto zariadenie môžu používať deti vo veku viac ako 8 rokov, osoby s obmedzenými fyzickými, zmyslovými alebo mentálnymi schopnosťami alebo osoby s nedostatkom skúseností a vedomostí, ak sa na nich bude dozerať alebo ak budú poučení o pokynoch používania zariadenia bezpečným spôsobom a ak porozumejú všetkým možným rizikám. Deti by sa nemali hrať so zariadením. Deti by bez dozoru nemali vykonávať čistenie ani údržbu zariadenia.

## PRE ČISTENIE

### **VAROVANIE**

#### **Nečistite spotrebič striekaním vody priamo naň. Na čistenie spotrebiča nepoužívajte benzén, riedidlo, alkohol ani acetón.**

- Môže to mať za následok farebné škvrny, deformáciu, poškodenie, elektrický šok alebo požiar.

**Pred čistením alebo vykonávaním údržby odpojte klimatizátor vzduchu z nástennej zásuvky a počkajte, kým sa ventilátor nezastaví.**

- Nedodržanie tejto inštrukcie môže mať za následok elektrický šok alebo požiar.

### **UPOZORNENIE**

#### **Keď čistíte povrch výmenníka tepla vonkajšej jednotky, buďte opatrní, pretože má ostré hrany.**

- Aby ste si neporezali prsty, používajte pri jeho čistení hrubé bavlnené rukavice.
- Túto činnosť by mal vykonať kvalifikovaný technik, takže kontaktujte svojho technika alebo servisné stredisko.

#### **Nečistite sami vnútrajšok klimatizátora vzduchu.**

- Ohľadom čistenia vnútorných častí zariadenia sa obráťte na najbližšie servisné stredisko.
- Vnútorný filter čistite podľa popisu v časti „Čistenie a údržba“.
- Nedodržanie tejto inštrukcie môže mať za následok poškodenie, elektrický šok alebo požiar.



# Vnútorná jednotka – prehľad

Blahoželáme vám k zakúpeniu klimatizácie. Dúfame, že sa vám funkcie vašej klimatizácie budú páčiť a pomôžu vám udržať v interiéri chlad alebo teplo bez zbytočne vysokých výdavkov. Na začiatok si preštudujte používateľskú príručku, ktorá vám objasní, ako z vašej novej klimatizácie vyťažiť maximum.

## TENKÝ DUKTOVÝ TYP

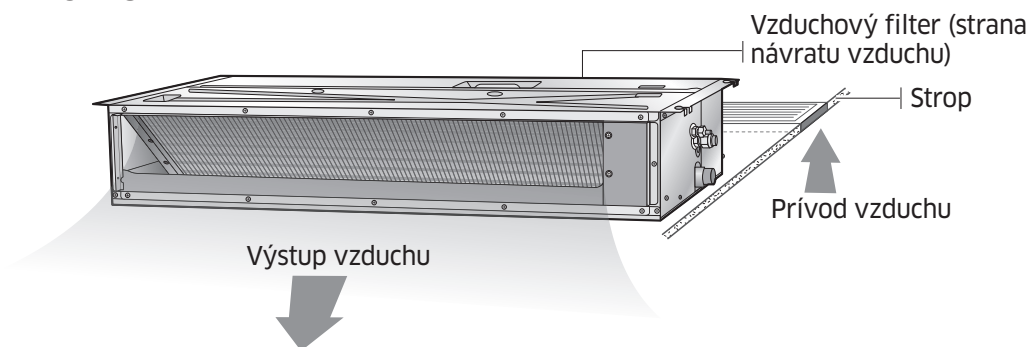

## TYP S GLOBÁLNYM DUKTOM

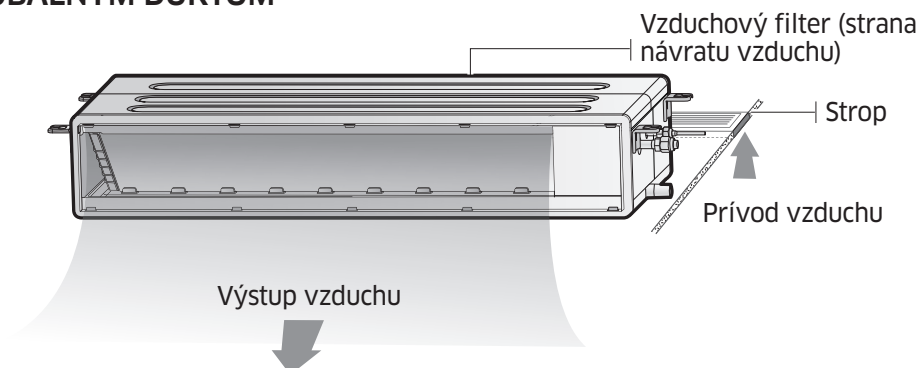

## MA DUKTOVÝ TYP

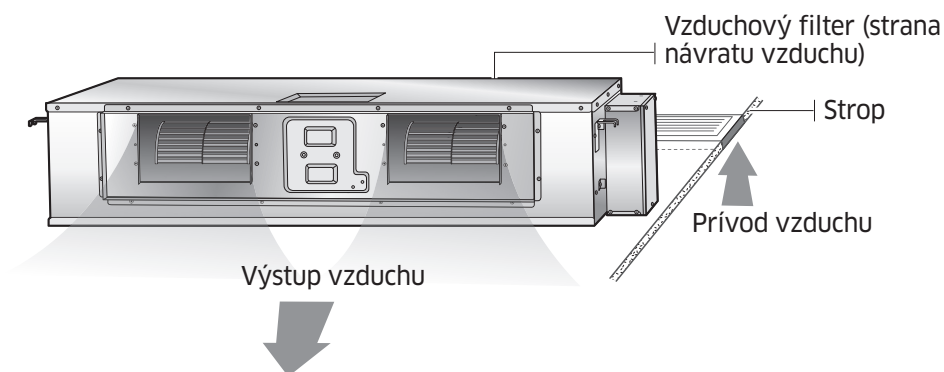

### POZNÁMKA

- Vaša klimatizácia a displej sa môžu v závislosti od konkrétneho modelu mierne líšiť od vyššie uvedeného obrázka.

# Čistenie klimatizácie

## Čistenie vzduchového filtra

V záujme optimálneho výkonu vašej klimatizácie je potrebné ju pravidelne čistiť. Pri čistení je v záujme bezpečnosti používateľa potrebné zabezpečiť odpojenie od jednotky.

Pri čistení filtra jednotku odpojte od zdroja napájania. Vzduchový filter na báze omývateľnej peny zachytáva zo vzduchu veľké častice. Filter sa čistí vysávaním alebo ručným umývaním.

### TENKÝ DUKTOVÝ TYP

1. Vysuňte vzduchový filter na zadnom postrannom paneli na pravú stranu.

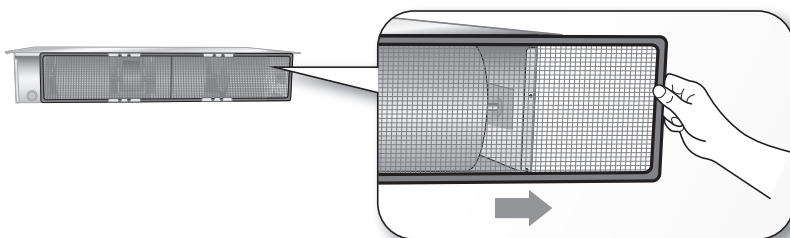

2. Vzduchový filter vyčistíte vysávačom alebo mäkkou kefkou. Ak je prach príliš ťažký, filter opláchnite pod tečúcou vodou a vysušte ho v riadne vetranej oblasti.

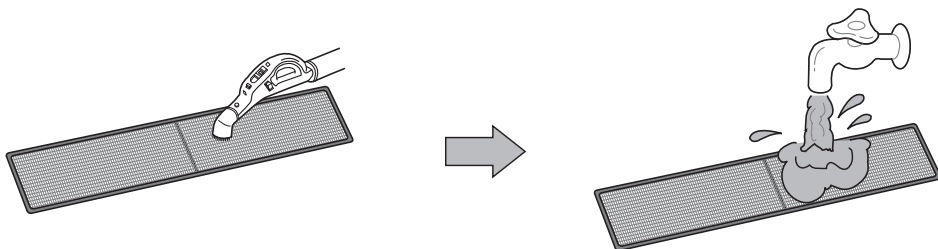

- V záujme zachovania optimálneho stavu opakujte každé dva týždne.
- Ak schne vzduchový filter v uzatvorenom (alebo vlhkom) mieste, môže vzniknúť zápach. Ak sa to stane, znovu vyčistite a vysušte na dobre vetranom mieste.

3. Vzduchový filter zasunúť naspäť do svojej pôvodnej polohy.

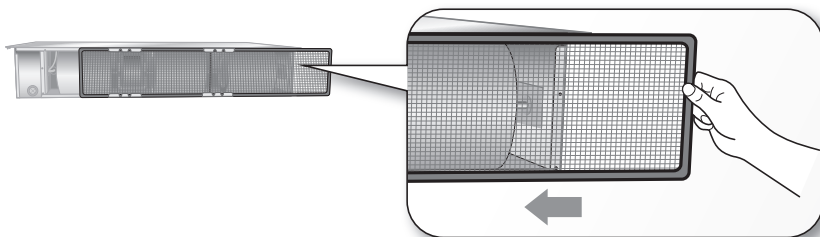

# Čistenie klimatizácie

## GLOBALNY DUKT (plastový typ)

1. Stlačte obidva háčiky a filter zavedte nadol.

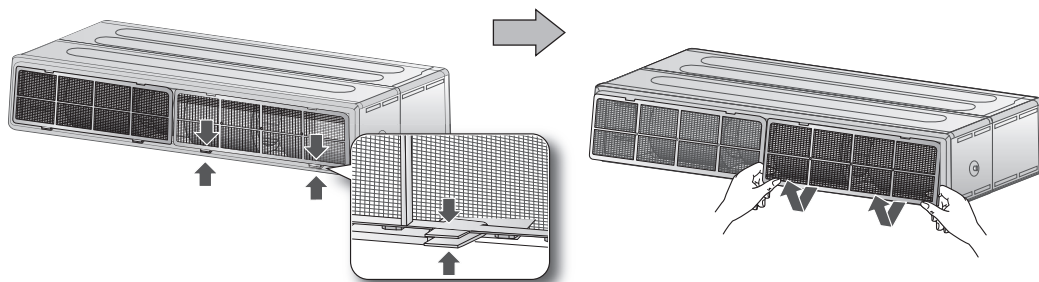

2. Vzduchový filter vyčistíte vysávačom alebo mäkkou kefkou. Ak je prach príliš ťažký, filter opláchnite pod tečúcou vodou a vysušte ho v riadne vetranej oblasti.

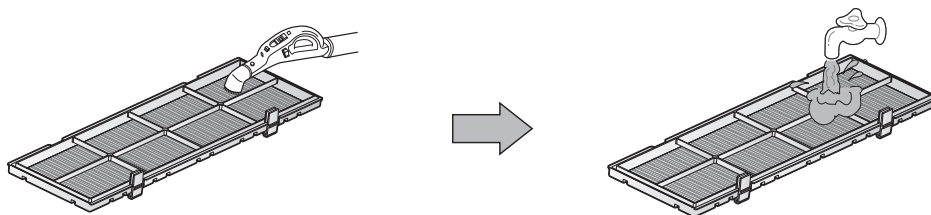

- V záujme zachovania optimálneho stavu opakujte každé dva týždne.
- Ak schne vzduchový filter v uzatvorenom (alebo vlhkom) mieste, môže vznikáť zápach. Ak sa to stane, znovu vyčistite a vysušte na dobre vetranom mieste.

3. Vzduchový filter zasuňte naspäť do svojej pôvodnej polohy.

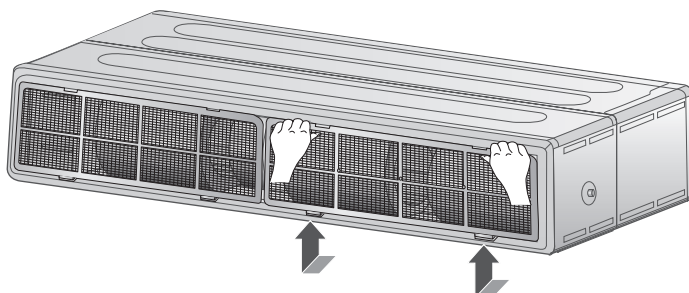

## GLOBÁLNY DUKT (typ s ocelovým drôtom)

1. Vzduchový filter vytiahnite von z rámu.

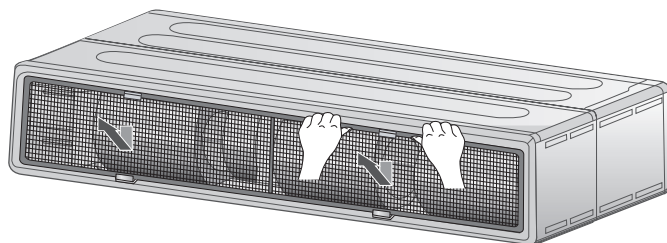

2. Vzduchový filter vyčistíte vysávačom alebo mäkkou kefkou. Ak je prach príliš ťažký, filter opláchnite pod tečúcou vodou a vysušte ho v riadne vetranej oblasti.

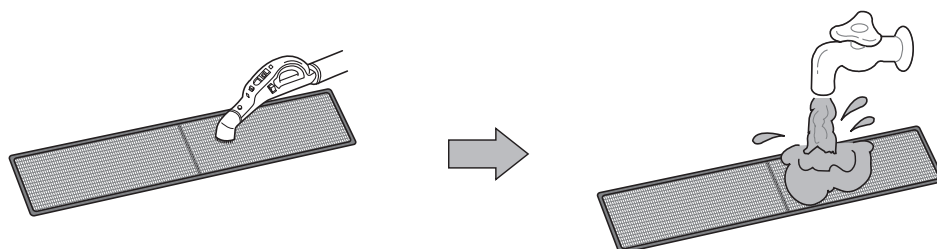

- V záujme zachovania optimálneho stavu opakujte každé dva týždne.
- Ak schne vzduchový filter v uzatvorenom (alebo vlhkom) mieste, môže vznikáť zápach. Ak sa to stane, znovu vyčistite a vysušte na dobre vetranom mieste.

3. Vzduchový filter zasuňte naspäť do svojej pôvodnej polohy.

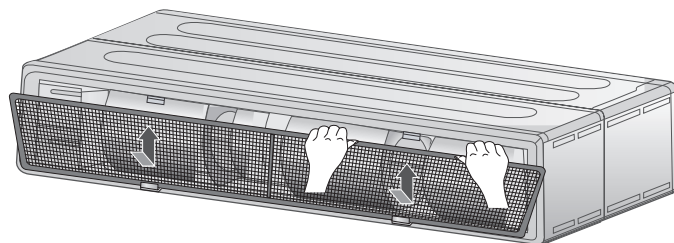

# Čistenie klimatizácie

## MA DUKTOVÝ TYP

1. Vysuňte vzduchový filter na zadnom postrannom paneli na pravú stranu.

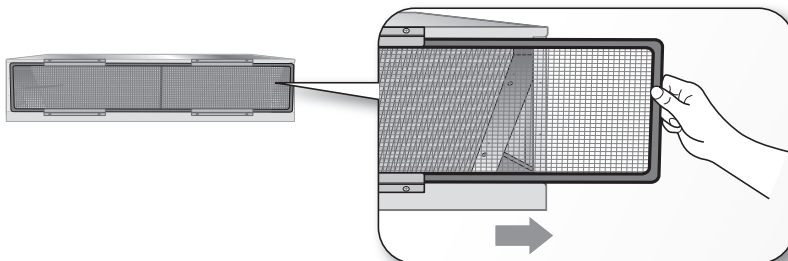

2. Vzduchový filter vyčistíte vysávačom alebo mäkkou kefkou. Ak je prach príliš ťažký, filter opláchnite pod tečúcou vodou a vysušte ho v riadne vetranej oblasti.

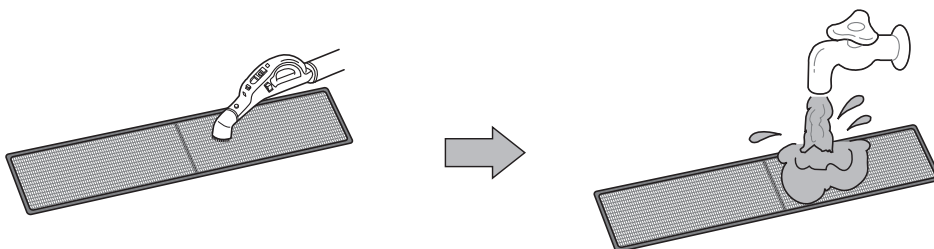

- V záujme zachovania optimálneho stavu opakujte každé dva týždne.
- Ak schne vzduchový filter v uzatvorenom (alebo vlhkom) mieste, môže vznikáť zápach. Ak sa to stane, znovu vyčistite a vysušte na dobre vetranom mieste.

3. Vzduchový filter zasuňte naspäť do svojej pôvodnej polohy.

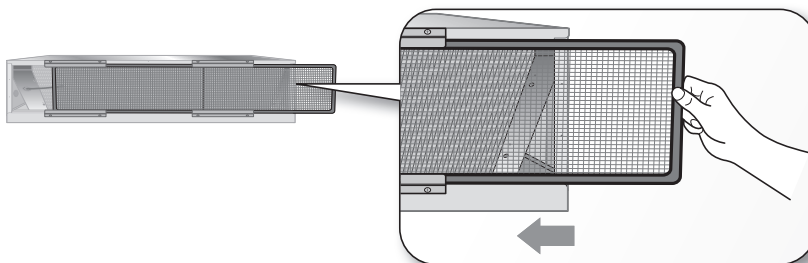

### POZNÁMKA

- Vyššie uvedené obrázky sa môže líšiť od vášho konkrétneho modelu.
- Po vyčistení filtra stlačením tlačidla **Filter Reset (Vynulovanie filtra)** na diaľkovom ovládači na 2 sekundy resetujte harmonogram filtra. Keď bude potrebné filter vyčistiť, indikátor so značkou filtra bude svietiť.



# Údržba klimatizačného zariadenia

Ak sa klimatizačné zariadenie nebude dlhší čas používať, zbavte ho vlhkosti, aby ste ho uchovali v náležitom stave.

1. Dôkladne klimatizátor vysušte prevádzkou v režime Fan (Ventilátor) po dobu 3 až 4 hodín a odpojte vidlicu zásuvky (zástrčku). Ak zostane v súčiastkach vlhkosť môže nastať vnútorné poškodenie.
2. Pred opätovným použitím klimatizátora vzduchu vysušte znovu jeho vnútorné súčiastky prevádzkou v režime Fan (Ventilátor) po dobu 3 až 4 hodín. Týmto spôsobom sa zbavíte zápachu, ktorý môže vzniknúť v dôsledku vlhkosti vo vnútri.

## Pravidelné kontroly

Pre správnu údržbu klimatizátora vzduchu si prečítajte nasledujúcu tabuľku.

Typ	Popis	Raz mesačne	Každé 4 mesiace	Raz za rok
Vnútorná jednotka	Čistenie vzduchového filtra (1).	●		
	Vyčistite odtokovú misku kondenzátu (2).			●
	Dôkladne vyčistite výmenník tepla (2).			●
	Vyčistite rúrku odtoku kondenzátu (2).		●	
	Vymeňte batérie diaľkového ovládača (1).			●
Vonkajšia jednotka	Vyčistite výmenník tepla na vonkajšej strane jednotky (2).		●	
	Vyčistite výmenník tepla na vnútornej strane jednotky (2).			●
	Vyčistite prúdom vzduchu elektrické súčiastky (2).			●
	Overte si, že sú všetky elektrické súčiastky pevne upevnené (2).			●
	Vyčistite ventilátor (2).			●
	Overte si, že je celá sústava ventilátora pevne utiahnutá (2).			●
	Vyčistite odtokovú misku kondenzátu (2).			●

### POZNÁMKA

- Charakterizované kontroly a úkony údržby sú nevyhnutným predpokladom garancie efektívnej prevádzky klimatizačného zariadenia. Frekvencia týchto úkonov sa líši v závislosti od charakteru danej oblasti, množstva prachu a pod.
  - a. Vyššie opísané činnosti by sa mali vykonávať častejšie, ak je oblasť inštalácie veľmi prašná.
  - b. Tieto činnosti musia vždy vykonávať kvalifikovaní pracovníci. Podrobnejšie informácie nájdete v inštaláčnej príručke.

# Údržba klimatizačného zariadenia

## Vnútorne ochranné prvky prostredníctvom riadiaceho systému jednotky

Táto vnútorná ochrana pracuje, keď nastane v klimatizátore vzduchu vnútorná porucha.



Typ	Popis
Proti chladnému vzduchu	Interný ventilátor sa vypne, aby nevznikalo prúdenie chladného vzduchu počas ohrevu tepelného čerpadla.
Cyklus odstraňovania ľadu	Interný ventilátor sa vypne, aby nevznikalo prúdenie chladného vzduchu počas ohrevu tepelného čerpadla.
Ochrana internej batérie	Kompresor bude na ochranu vnútornej batérie vypnutý, keď pracuje klimatizátor vzduchu v režime chladenia.
Ochrana kompresora	Klimatizátor nezačne pracovať hneď, aby bol kompresor vonkajšej jednotky po jej štarte ochránený.

### POZNÁMKA



- Ak pracuje tepelné čerpadlo v režime ohrievania, je spustený cyklus odstraňovania ľadu, aby z vonkajšej jednotky odstránil námrazu, ktorá sa tam mohla pri nízkych teplotách ukladať.
- Vnútorný ventilátor je automaticky vypnutý a reštartuje len po dokončení cyklu odstraňovania ľadu.
- Keď je v prevádzke cyklus odstraňovania námrazy, môžete počuť zvláštny zvuk. Táto skutočnosť nemá žiaden vplyv na bezpečnosť zariadenia.

# Riešenie problémov

Ak nepracuje klimatizátor normálne, prečítajte si nasledujúcu tabuľku. Môžete tak ušetriť čas a zbytočné výdavky.

Problém	Riešenie
Klimatizačné zariadenie vôbec nefunguje.	<ul style="list-style-type: none"><li>• Skontrolujte, či je sieťová zástrčka správne zapojená.</li><li>• Skontrolujte, či je pomocný vypínač napájania (MCCB, ELB) zapnutý.</li><li>• Ak je pomocný vypínač napájania (MCCB, ELB) vypnutý, klimatizačné zariadenie nebude fungovať ani po stlačení tlačidla  (Napájanie).</li><li>• Keď klimatizačné zariadenie čistíte alebo ho nebudete používať dlhšiu dobu, vypnite pomocný vypínač napájania (MCCB, ELB).</li><li>• Ak sa klimatizačné zariadenie dlhšiu dobu nepoužívalo, zapnite pomocný vypínač napájania (MCCB, ELB) 6 hodín pred spustením prevádzky zariadenia.</li></ul> <p> <b>POZNÁMKA</b></p> <ul style="list-style-type: none"><li>• Pomocný vypínač napájania (MCCB, ELB) sa predáva samostatne.</li><li>• Zabezpečte, aby bol pomocný vypínač napájania (MCCB, ELB) nainštalovaný v rozvádzači vnútri budovy.</li></ul> <ul style="list-style-type: none"><li>• Ak bolo klimatizačné zariadenie vypnuté pomocou funkcie časovania vypnutia, znovu ho zapnite stlačením tlačidla  (Napájanie).</li></ul>
Teplota sa nemení.	<ul style="list-style-type: none"><li>• Skontrolujte, či nie je spustený režim Fan (Ventilátor). V režime Fan (Ventilátor) klimatizačné zariadenie reguluje požadovanú teplotu automaticky a nie je možné zmeniť nastavenie teploty.</li></ul>
Z klimatizačného zariadenia neprúdi teplý vzduch.	<ul style="list-style-type: none"><li>• Skontrolujte, či nie je vonkajšia jednotka určená iba na chladenie. Vtedy zo zariadenia neprúdi teplý vzduch ani v prípade, že vyberiete režim Heat (Vykurovanie).</li><li>• Skontrolujte, či nie je diaľkové ovládanie určené iba na chladenie. Používajte diaľkové ovládanie, ktoré podporuje funkcie chladenia aj vykurovania.</li></ul>
Otáčky ventilátora sa nezmenia.	<ul style="list-style-type: none"><li>• Skontrolujte, či nie je spustený režim Auto (Automaticky) alebo Dry (Odvlhčovanie). V týchto režimoch klimatizačné zariadenie reguluje rýchlosť ventilátora automaticky a nie je možné ju zmeniť.</li></ul>
Bezdrôtové diaľkové ovládanie nefunguje.	<ul style="list-style-type: none"><li>• Skontrolujte, či nie sú vybité batérie. Vymeňte batérie za nové.</li><li>• Skontrolujte, či nič neblokuje snímač signálu diaľkového ovládania.</li><li>• Skontrolujte, či v blízkosti klimatizačného zariadenia nie sú silné svetelné zdroje. Silné žiarivkové alebo neónové svetlo môže rušiť signál diaľkového ovládania.</li></ul>

# Riešenie problémov

Problém	Riešenie
Káblový diaľkový ovládač nepracuje.	<ul style="list-style-type: none"><li>• Skontrolujte, či je v pravom dolnom rohu displeja diaľkového ovládania zobrazený indikátor . V takom prípade vypnite klimatizačné zariadenie aj pomocný vypínač napájania a obráťte sa na servisné stredisko.</li></ul>
Klimatizačné zariadenie sa pomocou káblového diaľkového ovládania nezapne alebo nevypne hneď.	<ul style="list-style-type: none"><li>• Skontrolujte, či nie je káblové diaľkové ovládanie nastavené na skupinové ovládanie. Vtedy sa klimatizačné zariadenia pripojené ku káblovému diaľkovému ovládaniu zapínajú alebo vypínajú postupne. Táto operácia môže trvať až 32 sekúnd.</li></ul>
Funkcia časovania zapnutia/vypnutia nefunguje.	<ul style="list-style-type: none"><li>• Skontrolujte, či ste po nastavení času zapnutia/vypnutia stlačili tlačidlo  (NASTAVIŤ) na diaľkovom ovládaní. Nastavte čas zapnutia/vypnutia.</li></ul>
Displej vnútornej jednotky nepretržite bliká.	<ul style="list-style-type: none"><li>• Klimatizačné zariadenie znova zapnite stlačením tlačidla  (Napájanie).</li><li>• Vypnite a následne zapnite pomocný vypínač napájania a potom zapnite klimatizačné zariadenie.</li><li>• Ak displej vnútornej jednotky stále bliká, obráťte sa na servisné stredisko.</li></ul>
Chcem dosiahnuť chladnejší prúd vzduchu.	<ul style="list-style-type: none"><li>• Aby sa usporila energia a zvýšila účinnosť chladenia, používajte klimatizačné zariadenie spolu s elektrickým ventilátorom.</li></ul>
Vzduch nie je dostatočne chladný alebo teplý.	<ul style="list-style-type: none"><li>• V režime Cool (Chladenie) zo zariadenia nevychádza chladný vzduch, ak je nastavená teplota vyššia ako aktuálna teplota.<ul style="list-style-type: none"><li>- Diaľkové ovládanie MR-EH00: Opakovaným stláčaním tlačidla teploty nastavte teplotu (minimum: 18 °C) na hodnotu nižšiu než aktuálna teplota.</li><li>- Diaľkové ovládanie AR-KH00E: Stlačte tlačidlo teploty na diaľkovom ovládaní. Následne otáčaním kolieska nastavte teplotu (minimum: 18 °C) na hodnotu nižšiu než aktuálna teplota.</li></ul></li><li>• V režime Heat (Vykurovanie) zo zariadenia nevychádza teplý vzduch, ak je nastavená teplota nižšia ako aktuálna teplota.<ul style="list-style-type: none"><li>- Diaľkové ovládanie MR-EH00: Opakovaným stláčaním tlačidla teploty nastavte teplotu (maximum: 30 °C) na hodnotu vyššiu než aktuálna teplota.</li><li>- Diaľkové ovládanie AR-KH00E: Stlačte tlačidlo teploty na diaľkovom ovládaní. Následne otáčaním kolieska nastavte teplotu (maximum: 30 °C) na hodnotu vyššiu než aktuálna teplota.</li></ul></li></ul>

Problém	Riešenie
<p>Vzduch nie je dostatočne chladný alebo teplý.</p>	<ul style="list-style-type: none"> <li>• V režime Fan (Ventilátor) nefunguje chladenie ani vykurovanie. Vyberte režim Cool (Chladenie), Heat (Vykurovanie), Auto (Automaticky) alebo Dry (Odvlhčovanie).</li> <li>• Skontrolujte, či nie je vzduchový filter zablokovaný nečistotami. Účinnosť chladenia a vykurovania môže znižovať zaprášený filter. Vzduchový filter často čistite.</li> <li>• Ak je na vonkajšej jednotke kryt alebo iná prekážka, odstráňte ju.</li> <li>• Vonkajšiu jednotku nainštalujte na dobre vetranom mieste. Vyhnite sa miestam vystaveným priamemu slnečnému svetlu alebo v blízkosti vykurovacieho zariadenia.</li> <li>• Nad vonkajšiu jednotku umiestnite tienidlo, aby bola chránená pred priamym slnečným svetlom.</li> <li>• Ak je vnútorná jednotka nainštalovaná na mieste vystavenom priamemu slnečnému svetlu, zatahnite závesy na oknách.</li> <li>• Aby sa maximalizovala účinnosť chladenia a vykurovania, zatvorte okná a dvere.</li> <li>• Ak sa režim Cool (Chladenie) zastaví a hneď nato spustí, chladný vzduch začne zo zariadenia prúdiť až po približne 3 minútach, aby sa ochránil kompresor vonkajšej jednotky.</li> <li>• Po spustení režimu Heat (Vykurovanie) teplý vzduch nezačne zo zariadenia prúdiť hneď, aby sa predišlo vypúšťaniu chladného vzduchu na začiatku.</li> <li>• Ak je potrubie na chladivo príliš dlhé, môže sa účinnosť chladenia a vykurovania znížiť. Neprekračujte maximálnu dĺžku potrubia.</li> </ul>
<p>Z klimatizačného zariadenia vychádzajú zvláštne zvuky.</p>	<ul style="list-style-type: none"> <li>• Za určitých podmienok (najmä ak je vonkajšia teplota nižšia ako 20 °C) možno počuť syčanie, hrkotanie alebo čľapkanie, keď chladivo cirkuluje v klimatizačnom zariadení. Je to bežný jav.</li> <li>• Keď stlačíte tlačidlo  (Napájanie) na diaľkovom ovládači, z odtokového čerpadla vo vnútri klimatizácie sa môže ozývať zvuk. Tento zvuk je bežný jav.</li> </ul>
<p>V miestnosti cítiť nepríjemný zápach.</p>	<ul style="list-style-type: none"> <li>• Ak je klimatizačné zariadenie spustené v zadymenom prostredí alebo zápach prichádza zvonka, miestnosť riadne vyvetrajte.</li> <li>• Ak je vnútorná teplota aj vlhkosť vysoká, klimatizačné zariadenie na 1 až 2 hodiny prepnite do režimu Clean (Čistenie) alebo Fan (Ventilátor).</li> <li>• Ak klimatizačné zariadenie nebolo dlhší čas spustené, vyčistite vnútornú jednotku a potom klimatizačné zariadenie spustíte v režime Fan (Ventilátor) na 3 až 4 hodiny, aby sa vnútro vnútornej jednotky vysušilo a odstránil sa nepríjemný zápach.</li> <li>• Ak je vzduchový filter upchatý nečistotami, vyčistite ho.</li> </ul>



# Riešenie problémov

---

Problém	Riešenie
Z vnútornej jednotky vychádza para.	<ul style="list-style-type: none"><li>• Ak je v zime vnútorná vlhkosť vysoká, môže z výstupu vzduchu vychádzať para, keď je spustená funkcia rozmrazovania. Je to bežný jav.</li></ul>
Keď sa klimatizačné zariadenie vypne, ventilátor vonkajšej jednotky zostane v činnosti.	<ul style="list-style-type: none"><li>• Keď sa klimatizačné zariadenie vypne, ventilátor vonkajšej jednotky môže pokračovať v činnosti, aby sa znížil hluk spôsobený chladiacim plynom. Je to bežný jav.</li></ul>
Zo spojov potrubia na vonkajšej jednotke kvapká voda.	<ul style="list-style-type: none"><li>• V dôsledku teplotného rozdielu môže dochádzať k zrážaniu vody. Je to bežný jav.</li></ul>
Z vonkajšej jednotky vychádza para.	<ul style="list-style-type: none"><li>• Ak je v zime klimatizačné zariadenie spustené v režime Heat (Vykurovanie) námraza na tepelnom výmenníku sa roztápa a môže vznikať para. Je to bežný jav, nejde o poruchu výrobku ani požiar.</li></ul>

# Prevádzkové funkcie

---

## Prevádzková teplota a vlhkosť

---

Režim	Vonkajšia teplota	Vnútorná teplota	Vnútorná vlhkosť
Režim Cool (Chladienie)	-15°C až 50°C	18°C až 32°C	80% či menej
Režim Heat (Vykurovanie)	-20°C až 24°C	30°C alebo menej	-
Režim Dry (Odvlhčovanie)	-15°C až 50°C	18°C až 32°C	80% či menej

### **UPOZORNENIE**

- Ak používate klimatizačné zariadenie pri relatívnej vlhkosti vzduchu nad 80 %, môže to spôsobiť vznik kondenzátu a únik vody na podlahu.

# Technické špecifikácie

Typ	Model	Hmotnosť netto (kg)	Rozmery netto (Š × H × V) (mm)
Vnútoraná jednotka	AC026MNLDKH/EU	19,4	700 x 600 x 199
	AC035MNLDKH/EU	19,4	700 x 600 x 199
	AC052MNLDKH/EU	23,4	1100 x 450 x 200
	AC071MNLDKH/EU	23,4	1100 x 450 x 200
	AC035MNMDKH/EU	25,8	850 x 700 x 250
	AC052MNMDKH/EU	25,8	850 x 700 x 250
	AC060MNMDKH/EU	25,8	850 x 700 x 250
	AC071MNMDKH/EU	25,8	850 x 700 x 250
	AC090MNMDKH/EU	33,4	1200 x 700 x 250
	AC100MNMDKH/EU	33,4	1200 x 700 x 250
	AC120MNMDKH/EU	38,6	1300 x 700 x 300
	AC140MNMDKH/EU	38,6	1300 x 700 x 300
	AC052MNMSEH/EU	30,0	1150 x 480 x 260
	AC071MNMSEH/EU	30,0	1150 x 480 x 260
	AC100MNMSEH/EU	33,0	1150 x 480 x 320
	AC120MNMSEH/EU	47,8	1200 x 650 x 360



## OTÁZKY ALEBO POZNÁMKY?

Krajina	TEL. LINKA	ALEBO NAVŠTÍVTE WEB-STRÁNKU
UK	0330 SAMSUNG (7267864)	<a href="http://www.samsung.com/uk/support">www.samsung.com/uk/support</a>
EIRE	0818 717100	<a href="http://www.samsung.com/ie/support">www.samsung.com/ie/support</a>
GERMANY	"0180 6 SAMSUNG bzw. 0180 6 7267864" (*0,20 €/Anruf aus dem dt. Festnetz, aus dem Mobilfunk max. 0,60 €/Anruf) [HHP] 0180 6 M SAMSUNG bzw. 0180 6 67267864* (*0,20 €/Anruf aus dem dt. Festnetz, aus dem Mobilfunk max. 0,60 €/Anruf)"	<a href="http://www.samsung.com/de/support">www.samsung.com/de/support</a>
FRANCE	01 48 63 00 00	<a href="http://www.samsung.com/fr/support">www.samsung.com/fr/support</a>
ITALIA	800-SAMSUNG (800.7267864)	<a href="http://www.samsung.com/it/support">www.samsung.com/it/support</a>
SPAIN	"0034902172678 [HHP] 0034902167267"	<a href="http://www.samsung.com/es/support">www.samsung.com/es/support</a>
PORTUGAL	808 20 7267	<a href="http://www.samsung.com/pt/support">www.samsung.com/pt/support</a>
LUXEMBURG	261 03 710	<a href="http://www.samsung.com/be_fr/support">www.samsung.com/be_fr/support</a>
NETHERLANDS	0900-SAMSUNG (0900-7267864) (€ 0,10/Min)	<a href="http://www.samsung.com/nl/support">www.samsung.com/nl/support</a>
BELGIUM	02-201-24-18	" <a href="http://www.samsung.com/be/support">www.samsung.com/be/support</a> (Dutch) <a href="http://www.samsung.com/be_fr/support">www.samsung.com/be_fr/support</a> (French)"
NORWAY	815 56480	<a href="http://www.samsung.com/no/support">www.samsung.com/no/support</a>
DENMARK	70 70 19 70	<a href="http://www.samsung.com/dk/support">www.samsung.com/dk/support</a>
FINLAND	030-6227 515	<a href="http://www.samsung.com/fi/support">www.samsung.com/fi/support</a>
SWEDEN	0771 726 7864 (0771-SAMSUNG)	<a href="http://www.samsung.com/se/support">www.samsung.com/se/support</a>
POLAND	"801-172-678* lub +48 22 607-93-33" Dedykowana infolinia do obsługi zapytań dotyczących telefonów komórkowych: 801-672-678* lub +48 22 607-93-33* * (koszt połączenia według taryfy operatora)"	<a href="http://www.samsung.com/pl/support">www.samsung.com/pl/support</a>

Krajina	TEL. LINKA	ALEBO NAVŠTÍVTE WEB-STRÁNKU
HUNGARY	"0680SAMSUNG (0680-726-786) 0680PREMIUM (0680-773-648)"	<a href="http://www.samsung.com/hu/support">www.samsung.com/hu/support</a>
AUSTRIA	"0800-SAMSUNG (0800-7267864) [Only for Premium HA] 0800-366661 [Only for Dealers] 0810-112233"	<a href="http://www.samsung.com/at/support">www.samsung.com/at/support</a>
SWITZERLAND	0800 726 78 64 (0800-SAMSUNG)	" <a href="http://www.samsung.com/ch/support">www.samsung.com/ch/support</a> (German) <a href="http://www.samsung.com/ch_fr/support">www.samsung.com/ch_fr/support</a> (French)"
CZECH	"800 - SAMSUNG (800-726786)"	<a href="http://www.samsung.com/cz/support">www.samsung.com/cz/support</a>
SLOVAKIA	"0800 - SAMSUNG (0800-726 786)"	<a href="http://www.samsung.com/sk/support">www.samsung.com/sk/support</a>
CROATIA	072 726 786	<a href="http://www.samsung.com/hr/support">www.samsung.com/hr/support</a>
BOSNIA	055 233 999	<a href="http://www.samsung.com/support">www.samsung.com/support</a>
MONTENEGRO	020 405 888	<a href="http://www.samsung.com/support">www.samsung.com/support</a>
SLOVENIA	080 697 267 (brezplačna številka)	<a href="http://www.samsung.com/si">www.samsung.com/si</a>
SERBIA	011 321 6899	<a href="http://www.samsung.com/rs/support">www.samsung.com/rs/support</a>
BULGARIA	*3000 Цена в мрежата 0800 111 31 , Безплатна телефонна линия	<a href="http://www.samsung.com/bg/support">www.samsung.com/bg/support</a>
ROMANIA	"*8000 (apel in retea) 08008-726-78-64 (08008-SAMSUNG) Apel GRATUIT"	<a href="http://www.samsung.com/ro/support">www.samsung.com/ro/support</a>
CYPRUS	8009 4000 only from landline, toll free	<a href="http://www.samsung.com/gr/support">www.samsung.com/gr/support</a>
GREECE	"80111-SAMSUNG (80111 726 7864) only from land line (+30) 210 6897691 from mobile and land line"	<a href="http://www.samsung.com/gr/support">www.samsung.com/gr/support</a>
LITHUANIA	8-800-77777	<a href="http://www.samsung.com/lt/support">www.samsung.com/lt/support</a>
LATVIA	8000-7267	<a href="http://www.samsung.com/lv/support">www.samsung.com/lv/support</a>
ESTONIA	800-7267	<a href="http://www.samsung.com/ee/support">www.samsung.com/ee/support</a>

