



Klimatizácia

Užívateľská a inštalačná príručka

Súprava Wi-Fi 2.0 MIM-H04EN / MIM-H04N / MIM-H04NDZ

- Ďakujeme vám za zakúpenie tohto výrobku Samsung.
- Pred použitím tohto zariadenia si pozorne prečítajte tento návod a uschovajte si ho pre budúce použitie.



SAMSUNG



Obsah

Bezpečnostné opatrenia	3
Kontroly pred inštaláciou	5
Príslušenstvo	5
Vonkajšie rozmery	5
Inštalácia súpravy Wi-Fi	6
Inštalácia súpravy Wi-Fi	6
Nastavenie nájomníkov vnútornej jednotky pre každého používateľa	12
Kontrola súpravy Wi-Fi	15
Inicializácia údajov používateľa	16
Aktualizácia pomocou karty Micro SD	16
Aplikácia SmartThings	17
Kontrola pripojenia napájania	17
Nastavenie a pripojenie k prístupovému bodu Wi-Fi pomocou smartfónu	17
Stiahnutie aplikácie SmartThings a registrácia konta Samsung	18
Pripojenie aplikácie SmartThings k vášmu produktu	18
Spustenie aplikácie klimatizácie systému	20
Ovládanie klimatizácie	20
Riešenie problémov	21
Špecifikácie	23
Oznámenie o otvorenom zdroji	23
Vyhlasenie o zhode	24
Upozornenie týkajúce sa rádiových zariadení s rozsahom 5 GHz	26



(Platí v krajinách so systémami separovaného zberu)

Toto označenie na výrobku, príslušenstve alebo literatúre znamená, že výrobok a jeho elektronické príslušenstvo (napr. nabíjačka, náhlavná súprava, kábel USB) by sa po skončení životnosti nemali likvidovať spolu s iným domovým odpadom. Aby ste predišli možnému poškodeniu životného prostredia alebo ľudského zdravia v dôsledku nekontrolovanej likvidácie odpadu, oddelte tieto predmety od iných druhov odpadu a zodpovedne ich recyklujte, aby ste podporili udržateľné opätovné využívanie materiálových zdrojov. Používatelia v domácnostiach by sa mali obrátiť buď na predajcu, u ktorého si tento výrobok zakúpili, alebo na miestny úrad, aby získali podrobné informácie o tom, kde a ako môžu tieto výrobky odovzdať na ekologickú recykláciu. Podnikoví používatelia by mali kontaktovať svojho dodávateľa a overiť si podmienky kúpnej zmluvy.

Tento výrobok a jeho elektronické príslušenstvo by sa nemali miešať s iným komerčným odpadom na likvidáciu.

*Správna likvidácia tohto výrobku
(odpad z elektrických a elektronických
zariadení)*

Najnižšia nastavená teplota je v SAE obmedzená na 20 stupňov podľa normy UAE.S 5010-5:2016.

เครื่องโทรคมนาคมและอุปกรณ์นี้มีความสอดคล้องตามมาตรฐานหรือข้อกำหนดทางเทคนิคของ กสทช.





Bezpečnostné opatrenia

Tento návod na inštaláciu vysvetľuje, ako nainštalovať súpravu Wi-Fi na vnútornú jednotku systémových klimatizácií Samsung.

Pred inštaláciou súpravy Wi-Fi si dôkladne prečítajte inštaláciu príručku.

(Inštaláciu výrobku alebo iných voliteľných dielov nájdete v príslušnej príručke.)

 VAROVANIE	Nebezpečenstvá alebo nebezpečné postupy, ktoré môžu mať za následok vážne zranenie alebo smrť.
 POZOR	Nebezpečenstvá alebo nebezpečné postupy, ktoré môžu mať za následok ľahké zranenie osôb alebo poškodenie majetku.

VAROVANIE

- Pre inštaláciu kontaktujte servisné stredisko.
 - Existuje riziko poruchy výrobku, úniku vody, úrazu elektrickým prúdom alebo požiaru.
 - Súpravu Wi-Fi nainštalujte bezpečne na miesto, ktoré vydrží hmotnosť výrobku.
- Ak miesto inštalácie nie je dostatočne pevné, súprava Wi-Fi môže spadnúť a poškodiť sa.
 - Pri inštalácii pripojte napájanie s menovitým napätím.
- V opačnom prípade hrozí riziko požiaru alebo poškodenia súpravy Wi-Fi.
- Už nainštalovanú súpravu Wi-Fi sa nepokúšajte presúvať ani opätovne inštalovať.
 - Hrozí nebezpečenstvo úrazu elektrickým prúdom a požiaru.
- Súpravu Wi-Fi sa nepokúšajte upravovať ani opravovať svojpomocne.
 - Existuje potenciálne riziko poškodenia výrobku, úrazu elektrickým prúdom alebo požiaru. V prípade potreby opravy sa obráťte na servis stred.
- Skontrolujte, či bola inštalácia vykonaná správne podľa inštalácie príručky.
 - Pri nesprávnej inštalácii súpravy Wi-Fi hrozí nebezpečenstvo úrazu elektrickým prúdom alebo požiaru.
- Uistite sa, že všetky elektroinštalácie práce vykonáva kvalifikovaná osoba v súlade s regionálnymi normami a pokyny v tejto príručke.
 - Ak inštaláciu vykoná nekvalifikovaná osoba, hrozí riziko poruchy výrobku, úrazu elektrickým prúdom alebo požiaru. spôsobené nesprávnou inštaláciou.
- Ak potrebujete zlikvidovať súpravu Wi-Fi, kontaktujte servisné stredisko.





Bezpečnostné opatrenia

POZOR







- Výrobok neinštalujte na mieste, kde je alebo by mohol byť vystavený úniku horľavých plynov.
 - Hrozí nebezpečenstvo požiaru alebo výbuchu.
- Výrobok neinštalujte na mieste, kde bude vystavený pôsobeniu oleja alebo výparov atď.
 - Ak sa výrobok používa na mieste, kde je vystavený pôsobeniu oleja, výparov alebo oxidu siričitého, môže dôjsť k poškodeniu častí výrobku alebo k jeho abnormálnej funkcii.
- Dbajte na to, aby sa do súpravy Wi-Fi nedostala voda.
 - Hrozí nebezpečenstvo úrazu elektrickým prúdom a požiaru.
- Uistite sa, že kábel nie je počas inštalácie napnutý.
 - Kábel sa môže prerezať a spôsobiť požiar.
- Výrobok nainštalujte na miesto s teplotou medzi 0 °C - 39 °C bez priameho slnečného žiarenia.
 - V opačnom prípade hrozí riziko úrazu elektrickým prúdom alebo abnormálnej prevádzky.
- Výrobok neinštalujte na mieste, kde sa používa špeciálny postrek alebo roztok kyseliny/alkálie.
 - Hrozí riziko úrazu elektrickým prúdom alebo abnormálnej prevádzky.
- Nestláčajte tlačidlá ostrými predmetmi.
 - Hrozí nebezpečenstvo úrazu elektrickým prúdom alebo poškodenia dielov.
- Napájací kábel nepripájajte ku koncovke komunikačného kábla.
 - Hrozí nebezpečenstvo požiaru.
- Pri inštalácii výrobku v nemocniciach alebo na iných miestach sa uistite, že výrobok neruší iné výrobky.
 - Môže dôjsť k abnormálnej prevádzke.
- Toto bezdrôtové zariadenie má počas prevádzky možnosť rušenia rádiovými vlnami.



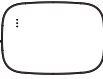

Kontrola pred inštaláciou

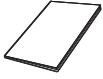
Príslušenstvo

Wi-Fi Kit	Viazacie pásky na káble (2)	Káblové svorky (3)	M4×16 skrutky (5)
			
Návod na použitie a inštaláciu	Svorky typu U (6)		
			



- Súpravu Wi-Fi musí nainštalovať certifikovaný technik.
- Pred inštaláciou sa uistite, že ste odpojili napájanie.
- Dodržiavajte platné predpisy pre elektrické zapojenie. Uistite sa, že káble súpravy Wi-Fi sú nainštalované v stene alebo zakryté tak, aby sa ich nedotýkali osoby v miestnosti.

Vonkajšie rozmery

Jednotka: mm

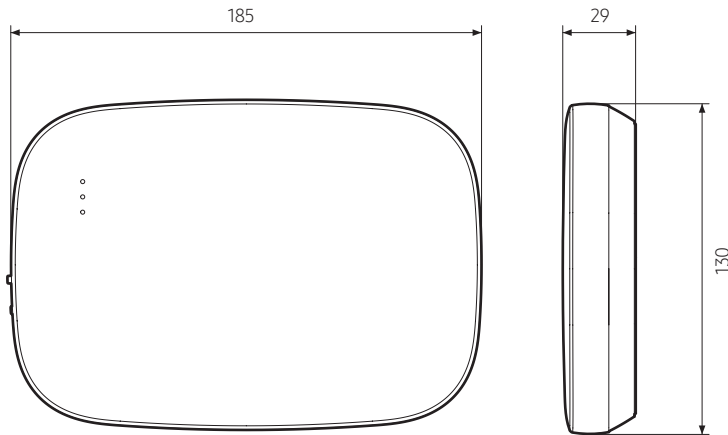

Inštalácia súpravy Wi-Fi

Inštalácia súpravy Wi-Fi



- Na zabezpečenie bezproblémovej prevádzky by medzi súpravou Wi-Fi a bezdrôtovým smerovačom nemala byť žiadna prekážka, ktorá by mohla rušiť komunikáciu. Ak je súprava Wi-Fi Kit príliš ďaleko od smerovača alebo sú medzi nimi potenciálne rušivé prvky, môže to spôsobiť problémy s výkonom súpravy Wi-Fi Kit, ktoré nie je možné vyriešiť prostredníctvom služieb zákazníkom.
- Súpravu Wi-Fi Kit umiestnite na miesto, kde môžete ľahko stlačiť tlačidlo AP na overenie zariadenia.
- Súpravu Wi-Fi neumiestňujte na miesto, kde môže byť vystavená vlhkosti alebo nárazom.
- Prevádzková teplota: 0-40 °C, Prevádzková vlhkosť: 30-90 % (relatívna)

1. Pomocou plochého skrutkovača otočte každý zo štvorcových otvorov v spodnej časti súpravy Wi-Fi a vyberte zadný kryt.

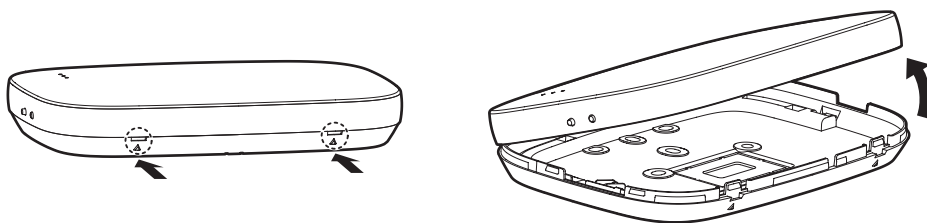

※ Stlačte obe západky súčasne.



- Pomocou plochého skrutkovača otočte obdĺžnikový otvor v hornej časti upevňovacieho háčika, aby sa dal ľahko vybrať.

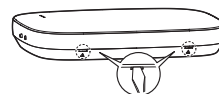

2. Napájacie a komunikačné káble usporiadajte pozdĺž zadného krytu

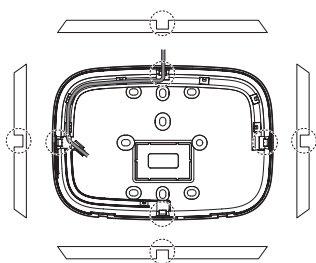

<Káble nainštalované na stene>

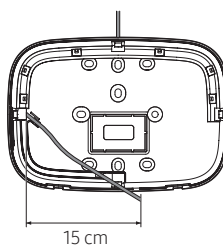

V prípade potreby odstráňte túto časť na zabezpečenie viac miesta pre kabeľáž.

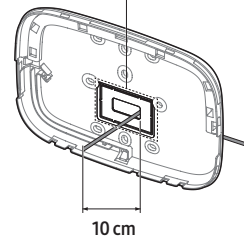

<Káble inštalované v stene>



- Pomocou dvoch alebo viacerých skrutiek pripevnite zadný kryt k stene. Pripojte napájacie káble (V1, V2) a komunikačné káble (F1, F2) ku svorkám na zadnej strane predného krytu a zároveň ich nastavte na vhodnú dĺžku.
- Pri pripájaní napájacích káblov k V1 a V2 utiahnite skrutky svoriek plošných spojov (CN5) krútiacim momentom 6 N-cm alebo menej.

Veľkosť skrutky: M3 x 6



- K súprave Wi-Fi môžete pripojiť až 16 vnútorných jednotiek.

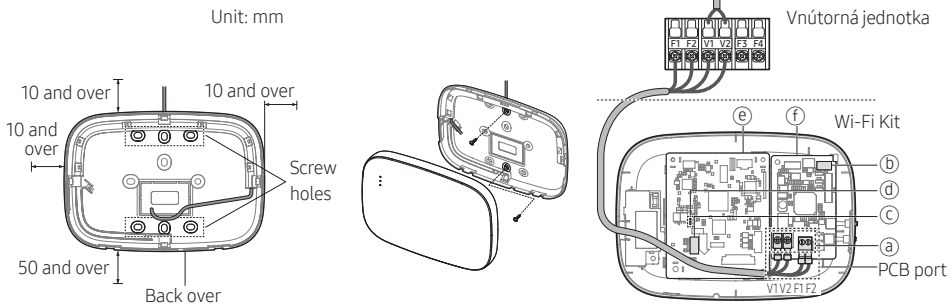

※ Pred upevnením zadného krytu na stenu sa uistite, že je okolo zadného krytu zabezpečený priestor aspoň 10 mm (hore/vpravo/vľavo) a 50 mm (dole).

※ Pripevnite skrutky k otvory pre skrutky.

※ Do not over-tighten the PCB

Položka	Obsah	Položka	Obsah
①	Napájacie/komunikačné svorky	④	LED
②	Tlačidlo sledovania/resetovania	⑤	Sieť PBA
③	Slot na kartu Micro SD	⑥	Modul rozhrania PBA

- Znova zostavte súpravu Wi-Fi.



- Vložte predný kryt do horných drážok, ako je znázornené na obrázku. Po montáži sa uistite, že medzi krytmi nie je žiadna medzera.

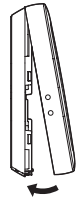



Inštalácia súpravy Wi-Fi

Schéma zapojenia súpravy Wi-Fi

1) Pripojenie k jednej vonkajšej jednotke (F1-F2)

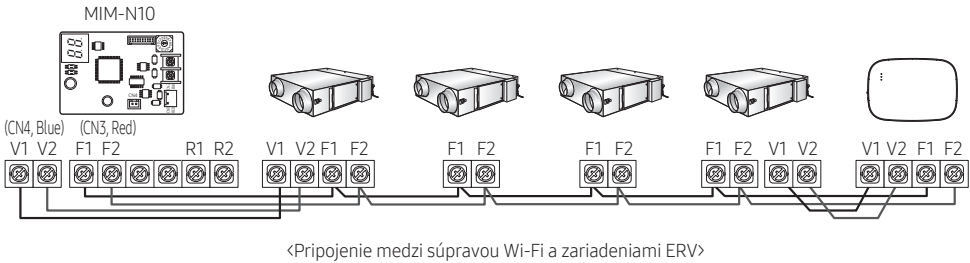
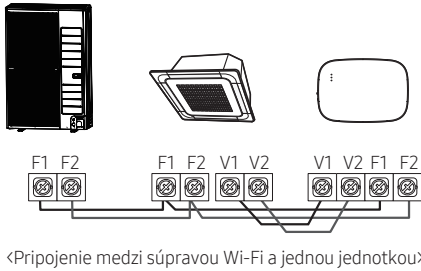
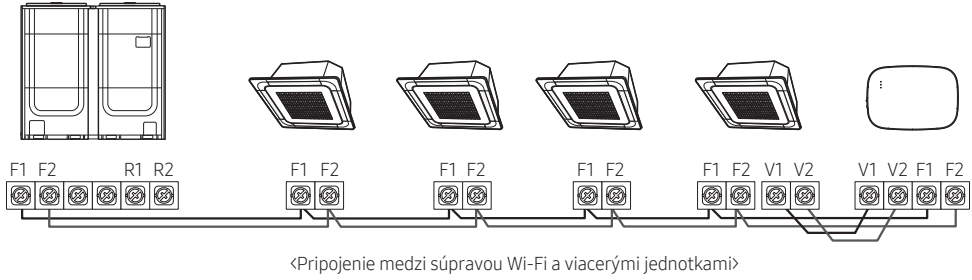



2) Pripojenie k viacerým vonkajším jednotkám (R1-R2)

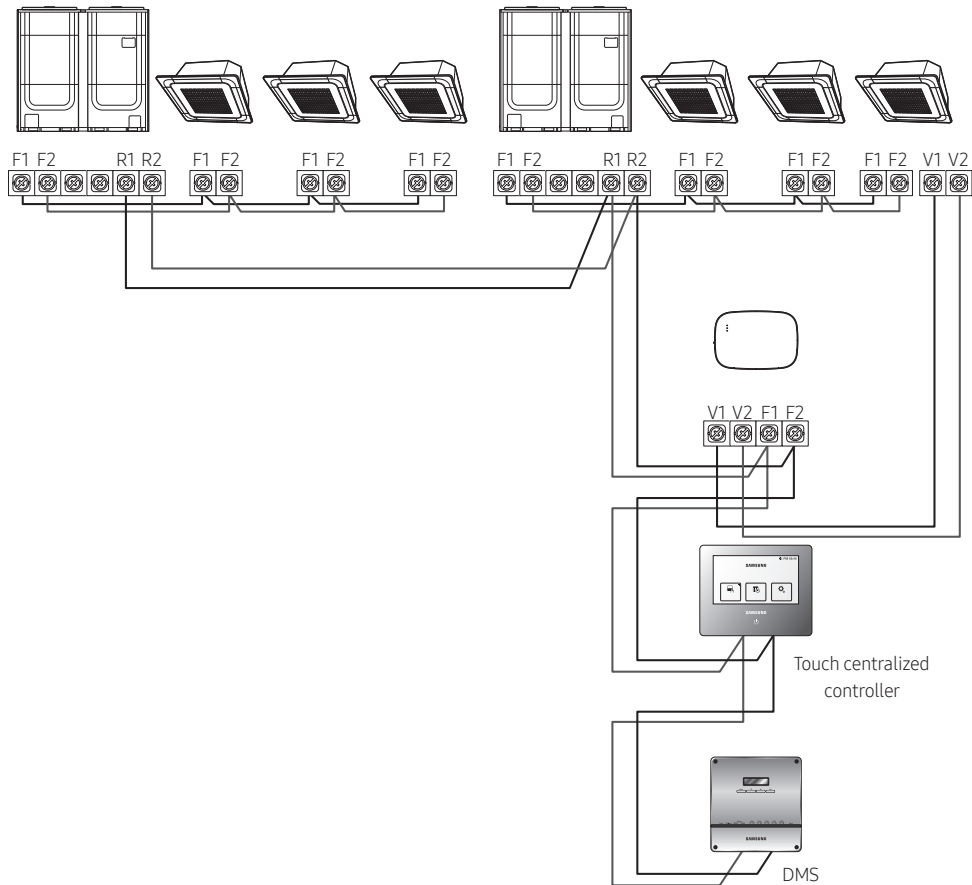

- Pripojte R1 a R2 na vonkajšej jednotke k F1 a F2 súpravy Wi-Fi.
- Pripojte napájacie káble k V1 a V2 vnútornej jednotky.
- Jiné ovládače (napr. dotykový centralizovaný ovládač, DMS) môžete nainštalovať spoločne.



POZOR

- Môžete pripojiť až 16 vnútorných a vonkajších jednotiek.





Inštalácia súpravy Wi-Fi

3) Spoločné pripojenie súpravy Wi-Fi a ERV (R1-R2)

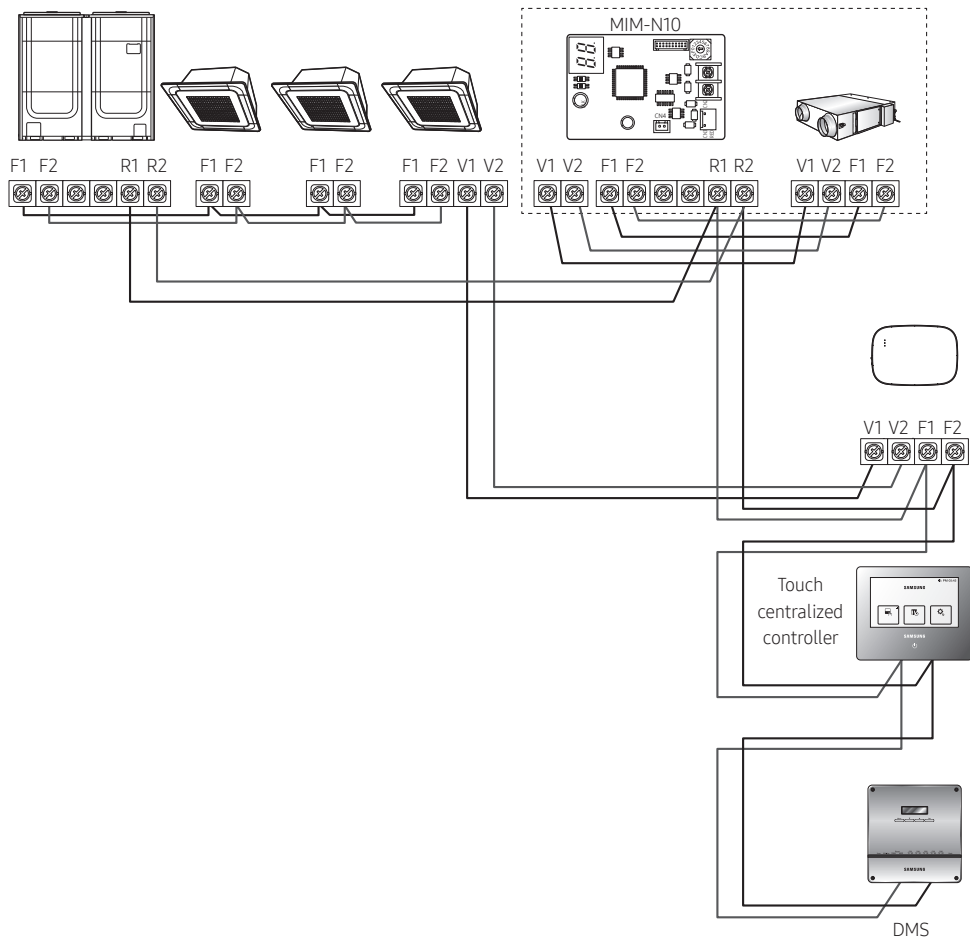

- Pripojte R1 a R2 na vonkajšej jednotke k F1 a F2 súpravy Wi-Fi.
- Pripojte napájací kábel k V1 a V2 na vnútornej jednotke alebo ERV.
- Iné ovládače (napr. dotykový centralizovaný ovládač, DMS) je možné inštalovať spoločne.





Pri vnútorných jednotkách bez pripojovacích svoriek V1 a V2 použite externú riadiacu linku 2 pre SUB PBA (vnútri vnútornej jednotky) pre napájanie 12 V DC.

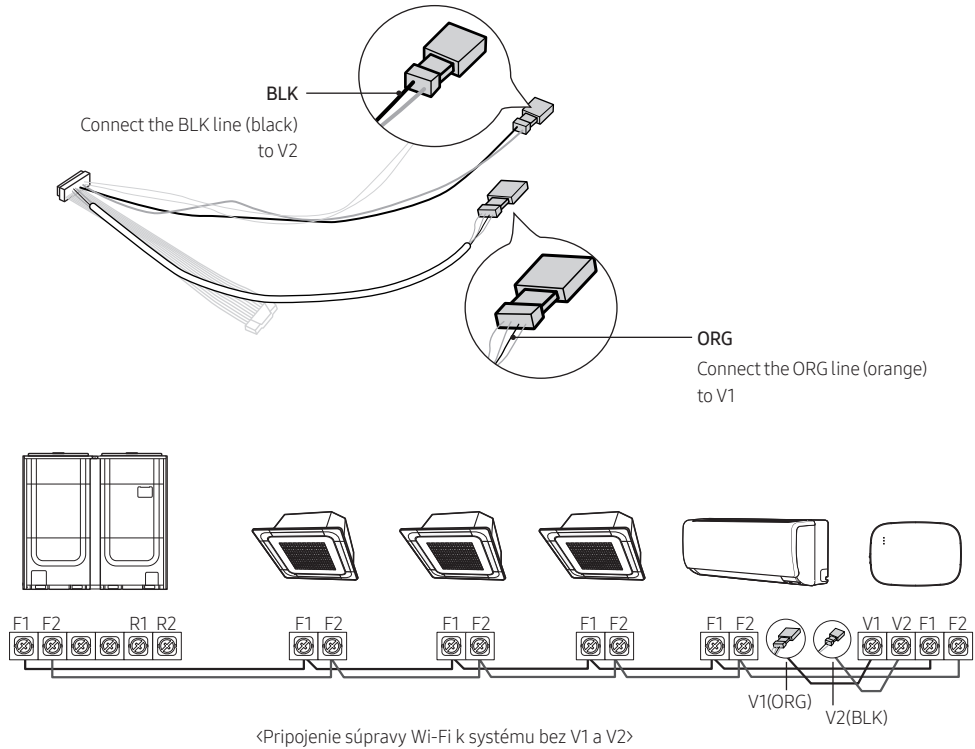

- Pri inštalácii súpravy Wi-Fi používajte správne elektrické káble s ohľadom na veľkosť otvoru na vedenie káblov v stene.
- Pri zapojení použite dodané svorky typu U (č. 16-22). Ak nie sú k dispozícii žiadne svorky alebo #24, môžete použiť akékoľvek svorky typu U, ktoré spĺňajú špecifikácie.
- Komunikačné a napájacie káble súpravy Wi-Fi
 - Pri inštalácii súpravy Wi-Fi sa riadte špecifikáciami zapojenia pre svorky typu U.
 - Pri inštalácii súpravy Wi-Fi Kit so 4-vodičovým PVC káblom najprv odlepte okraj PVC (približne 30 cm). (Odporúča sa AWG22)
- Špecifikácie svoriek typu U pre PCB súpravy Wi-Fi

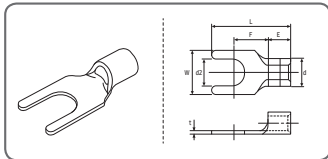

Cable range		Rated size	Stud size	Default size (mm)					
AWG	mm ²	mm ²	mm	t	d	E	F	W	L
24 -16	0.25 -1.65	1.5	3 -3.2	0.6 -0.8	1.2 -2.5	4 -6	5 -9	5 -7	12 -21.2

Maximálna dĺžka komunikačných/napájacích káblov: 50 m

- Upevnite svorku PCB pomocou upevňovacích skrutiek s krútiacim momentom 6 N-cm alebo menej. Ak upevníte skrutku s momentom vyšším ako 6 N-cm, môže dôjsť k poškodeniu závitov skrutky.



Inštalácia súpravy Wi-Fi

6. Aktivujte Wi-Fi súpravu

- Po pripojení napájania sa rozsvietia všetky indikátory na súprave Wi-Fi, kým sa systém úplne nezavedie.
- Po spustení systému sa sledovanie vykonáva automaticky.

7. Sledovanie

- ※ Sledovanie: Súprava Wi-Fi zistí pripojenú(-é) vnútornú(-é) jednotku(-ky) a vnútorná(-é) jednotka(-y) zistí(-ú) pripojenie k súprave Wi-Fi. Na monitorovanie alebo ovládanie systémovej klimatizácie pomocou súpravy Wi-Fi Kit je potrebné sledovanie.
- ※ Súprava Wi-Fi po aktivácii automaticky vykonáva sledovanie. Indikátory () () na súprave Wi-Fi Kit počas sledovania blikajú
 - Keď sa sledovaním nezistí žiadna vnútorná jednotka, indikátor () bliká 10 sekúnd a súprava Wi-Fi sa znova pokúsi o sledovanie. V tomto prípade sa uistite, že komunikačné káble medzi vnútornou a vonkajšou jednotkou sú správne pripojené.
- Ak dôjde k akejkoľvek zmene v inštalácii vnútorných a vonkajších jednotiek, spustíte sledovanie manuálne stlačením (SW3,) vo vnútri súpravy Wi-Fi.



- Keď je sledovanie dokončené, ale všetky pripojené vnútorné jednotky majú možnosť centrálného ovládania vypnutú, indikátor () sa rozsvieti na 10 sekúnd a indikátor () bliká. Potom sa súprava Wi-Fi sa znova pokúsi o sledovanie. V tomto prípade skontrolujte a zmeňte možnosť centrálného ovládania pre vnútorné jednotky. Keď je možnosť centrálného ovládania vypnutá, vnútorné jednotky nemôžete ovládať prostredníctvom súpravy Wi-Fi Kit.



- Ak chcete ovládať vnútorné jednotky pomocou mobilného telefónu, počkajte na ukončenie sledovania a potom pripojte súpravu Wi-Fi k bezdrôtovému smerovaču.
- Indikátor () sa vypne až po pripojení súpravy Wi-Fi k bezdrôtovému smerovaču po sledovaní.

Nastavenie nájomníkov vnútornej jednotky pre každého používateľa



- Funkcia viacerých nájomníkov umožňuje ovládať a monitorovať vnútorné jednotky s adresou skupinového kanála (RMC1), ktorá je rovnaká ako adresa súpravy Wi-Fi.

Na selektívne používanie vnútorných jednotiek pripojených k jednej vonkajšej jednotke viacerými používateľmi, môžete nainštalovať viacero súprav Wi-Fi a zoskupiť vnútorné jednotky nastavením adresy skupinového kanála (RMC1) pre každú súpravu Wi-Fi.

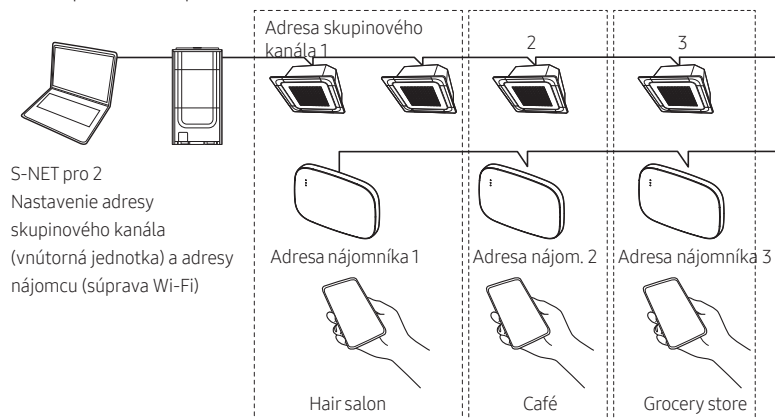



1. Pre každú skupinu nainštalujte samostatnú súpravu Wi-Fi. Príklad: Ak máte 3 samostatné skupiny/nájomníkov, musíte nainštalovať 3 súbory Wi-Fi.

- K jednej vonkajšej jednotke môžete pripojiť až 16 súprav Wi-Fi.



- Pri inštalácii viacerých súprav Wi-Fi pripojte a vykonajte sledovanie postupne. (Napríklad pripojte a vykonajte sledovanie na súprave Wi-Fi č. 1 → pripojte a vykonajte sledovanie na súprave Wi-Fi č. 2 → ... → pripojte a vykonajte sledovanie na súprave Wi-Fi č. 16.)
- Ak pripojíte viacero súprav Wi-Fi a vykonáte na nich sledovanie v rovnakom čase, nezískate spoľahlivé výsledky.

- K jednej súprave Wi-Fi možno pripojiť najviac 16 vnútorných jednotiek.



NOTE

- Každú súpravu Wi-Fi môžete premenovať prostredníctvom smartfónu. Nemôžete však zmeniť názvy pre iné smartfóny pripojené k tomu istému adaptéru Wi-Fi.

2. Pomocou nastavení súpravy Wi-Fi v špecializovanom inštalačnom programe (S-NET pro 2) nastavte adresy nájomcov pre každú súpravu Wi-Fi.

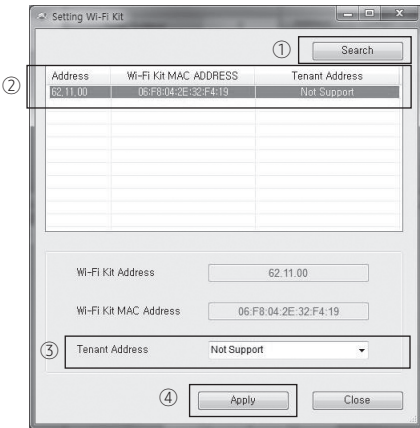



Inštalácia súpravy Wi-Fi

- 1) Stlačením tlačidla [Hľadať] vyhľadajte pripojené súpravy Wi-Fi.
- 2) Postupne vyberte MAC adresu pre každú súpravu Wi-Fi zo zoznamu.
 - Adresu MAC nájdete na štítku vo vnútri súpravy Wi-Fi.

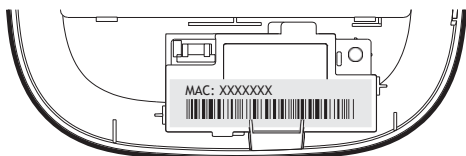

- 3) Nastavenie adresy nájomcu. (Nedostupné, 0-F)
 - Podľa nasledujúcej tabuľky zadajte adresu nájomcu v sieti S-NET pro 2.

Adresa nájomcu	Adresa skupinového kanála pre vnútorné jednotky ovládané súpravou Wi-Fi
Nedostupné	Ovláda všetky vnútorné jednotky pripojené k vonkajšej jednotke
0	Ovláda vnútorné jednotky s adresou skupinového kanála "0"
1	Ovláda vnútorné jednotky s adresou skupinového kanála "1"
2	Ovláda vnútorné jednotky s adresou skupinového kanála "2"
3	Ovláda vnútorné jednotky s adresou skupinového kanála "3"
4	Ovláda vnútorné jednotky s adresou skupinového kanála "4"
5	Ovláda vnútorné jednotky s adresou skupinového kanála "5"
6	Ovláda vnútorné jednotky s adresou skupinového kanála "6"
7	Ovláda vnútorné jednotky s adresou skupinového kanála "7"
8	Ovláda vnútorné jednotky s adresou skupinového kanála "8"
9	Ovláda vnútorné jednotky s adresou skupinového kanála "9"
A	Ovláda vnútorné jednotky s adresou skupinového kanála "A"
B	Ovláda vnútorné jednotky s adresou skupinového kanála "B"
C	Ovláda vnútorné jednotky s adresou skupinového kanála "C"
D	Ovláda vnútorné jednotky s adresou skupinového kanála "D"
E	Ovláda vnútorné jednotky s adresou skupinového kanála "E"
F	Ovláda vnútorné jednotky s adresou skupinového kanála "F"

- Napr. keď nastavíte adresu nájomcu súpravy Wi-Fi na hodnotu 2 cez S-NET pro 2, Wi-Fi Kit môže ovládať a monitorovať vnútorné jednotky s RMC1 nastaveným ako 2.

- 4) Výberom tlačidla [Apply] uložte zadanú adresu nájomcu pre súpravu Wi-Fi.



POZNÁMKA

- Ak chcete nastaviť adresu skupinového kanála pre vnútorné jednotky, pozrite si časť "Nastavenie adresy vnútornej jednotky" v inštaláčnej príručke vnútornej jednotky. [SEG9: 1 (pre režim adresy RMC), SEG11: nastavenie adresy RMC1]
- Ak chcete nastaviť adresu nájomcu na požiadanie, obráťte sa na servisné stredisko spoločnosti Samsung.
- Ak chcete ovládať všetky vnútorné jednotky s rôznymi adresami nájomníkov, uistite sa, že sú všetky súpravy Wi-Fi zaregistrované v smartfóne.
- Pri použití funkcie viacerých nájomcov pre súpravy Wi-Fi je možné súčasne nainštalovať aj iné ovládače vyššej úrovne (dotykový centralizovaný ovládač, DMS) ako ovládač OnOff.





Kontrola súpravy Wi-Fi

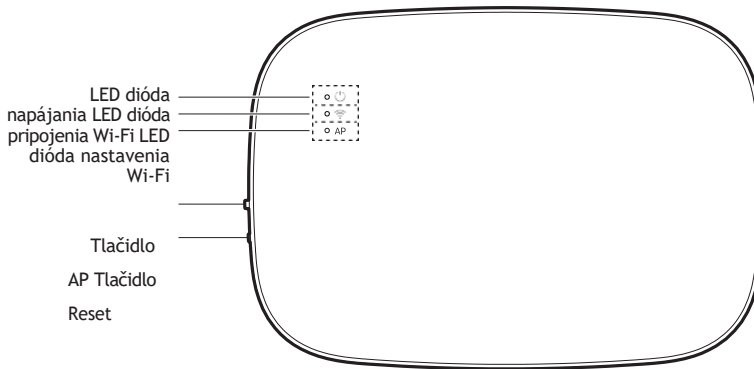

<Predný panel súpravy Wi-Fi>

Položky na displeji LED

Položka	Indikácia LED	Napájanie	Pripojenie Wi-Fi	Nastavenie Wi-Fi
1	Inicializácia	Zapnuté	Zapnuté	Zapnuté
2	Všeobecné	Zapnuté	Zapnuté	Vypnuté
3	Agentúra AP sa pripojila, Neúplné internetové pripojenie	Zapnuté	Bliká	Vypnuté
4	Sledovanie dokončené, pripojenie AP nedokončené	Zapnuté	Vypnuté	Vypnuté
5	Nefunkčný modem Wi-Fi	Bliká	Bliká	Bliká
6	Vyhľadávanie AP (režim AP)	Zapnuté	Vypnuté	
7	Sledovanie jednotiek	Bliká		Vypnuté
8	Žiadna sledovaná jednotka	Bliká	Vypnuté	Vypnuté
9	Požadovaná kontrola siete PBA	Zapnuté	Bliká	Bliká
10	Vyžaduje sa overenie používateľa (režim AP)	Zapnuté	Vypnuté	Bliká
11	Sťahovanie	Vypnuté	Zapnuté	Vypnuté
12	Záchraný režim	Bliká	Zapnuté	Bliká

* Ak sa na kontrolke objaví indikácia "Rescue mode" (záchraný režim):

- Resetujte súpravu Wi-Fi pomocou tlačidla "Reset" a skontrolujte, či sa "Rescue mode" vypne.

- Ak "záchraný režim" pretrváva aj napriek tomu, že ste sa niekoľkokrát pokúsili resetovať súpravu Wi-Fi, obráťte sa na servisné stredisko.



Inštalácia súpravy Wi-Fi

Inicializácia údajov používateľa

- Ak chcete inicializovať používateľské údaje v súprave Wi-Fi, stlačte tlačidlo (SW3) vo vnútri súpravy Wi-Fi na 5 sekúnd. Všetky indikátory sa rozsvietia a používateľské údaje sa vymažú.

Aktualizácia pomocou karty Micro SD

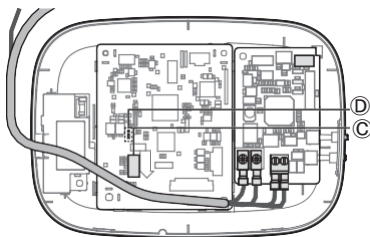

Typ	Kapacita	Súborový systém
Micro SD	Maximálne 4 GB	FAT16
Micro SDHC	Maximálne 32 GB	FAT32

1. Na karte Micro SD vytvorte priečinok s názvom "update". Skopírujte najnovší obraz softvéru a vložte ho do priečinka vytvoreného na karte Micro SD.



POZOR

- Pred vytvorením priečinka "update" nezabudnite naformátovať kartu Micro SD pomocou FAT16 alebo FAT32.

2. Vložte kartu Micro SD do zásuvky súpravy Wi-Fi.
3. Stlačte tlačidlo [Reset] na bočnej strane súpravy Wi-Fi.
4. Počas aktualizácie bliká indikátor (C) na súprave Wi-Fi každé 2 sekundy.
 - Po úspešnej aktualizácii sa indikátor okamžite rozsvieti a potom sa dlhšie vypne. (Zapnutý: 0,2 sekundy, vypnutý: 2 sekundy)
 - Ak sa aktualizácia nedokončila, indikátor bliká každé 0,2 sekundy.
5. Po normálnom dokončení aktualizácie vyberte kartu Micro SD a potom stlačte tlačidlo [Reset].
6. Reštartovaním súpravy Wi-Fi po zlyhaní aktualizácie sa obnoví predchádzajúca verzia softvéru. Ak zlyhanie aktualizácie pretrváva, postupujte podľa nižšie uvedených pokynov:
 - Kontrola súborov: Zmena aktualizáčného obrazu (súboru).
 - Kontrola karty Micro SD: Vymeňte kartu Micro SD.
 - Kontrola PBA: Vymeňte sieťový PBA.



Aplikácia SmartThings

Ak chcete používať aplikáciu SmartThings, pripojte produkt k sieti v poradí opísanom nižšie.

Zobrazené obrázky sa môžu líšiť v závislosti od modelu smartfónu, verzie operačného systému a výrobcu.

Prístupový bod Wi-Fi je potrebné nastaviť len pri pripojení produktu k sieti Wi-Fi. Po pripojení výrobku môžete aplikáciu SmartThings používať prostredníctvom sietí Wi-Fi, 3G, LTE alebo ďalších bezdrôtových sietí.

Kontrola pripojenia napájania

Skontrolujte, či je k výrobku a prístupovému bodu pripojené napájanie.

S etovanie a pripojenie k prístupovému bodu Wi-Fi pomocou smartfónu

1. Ak chcete produkt pripojiť k sieti Wi-Fi, zapnite Wi-Fi v ponuke "Nastavenia > Wi-Fi" a potom vyberte prístupový bod, ku ktorému sa chcete pripojiť.
 - Pre názvy bezdrôtových prístupových bodov (SSID) sú podporované len alfanumerické znaky. Ak má identifikátor SSID špeciálny znak, pred pripojením k nemu ho premenujte.



2. Vypnutie funkcie "SMART NETWORK SWITCH" v ponuke "Nastavenia > Wi-Fi" na smartfóne
 - Ak je zapnutá funkcia "SMART NETWORK SWITCH" alebo "Adaptive Wi-Fi", nemôžete sa pripojiť k sieti. Uistite sa, že vypnúť tieto funkcie pred pripojením k sieti.

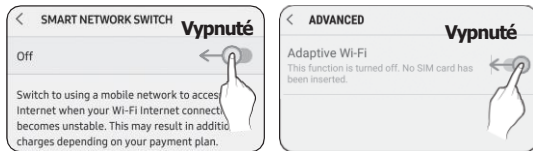

- Nastavenie sa môže líšiť v závislosti od modelu smartfónu, verzie operačného systému a výrobcu.

POZNÁMKA

3. Kontrola pripojenia k internetu
 - Po pripojení k sieti Wi-Fi skontrolujte, či je smartfón pripojený k internetu.



- Brána firewall môže zabrániť pripojeniu smartfónu k internetu. V takom prípade sa obráťte na poskytovateľa internetových služieb na riešenie problémov.

POZNÁMKA



Aplikácia SmartThings

Stiahnutie aplikácie SmartThings a registrácia konta Samsung

1. Stiahnutie aplikácie SmartThings



- V obchode Play alebo App Store vyhľadajte položku "SmartThings" a stiahnite si aplikáciu SmartThings do svojho smartfónu.
- Ak už máte v smartfóne nainštalovanú aplikáciu SmartThings, aktualizujte ju na najnovšiu verziu.



POZNÁMKA

- V prípade tabletov, ktoré nie sú podporované aplikáciou SmartThings, a smartfónov, ktoré majú verziu operačného systému staršiu ako odporúčané verzie, sa aplikácia SmartThings nemusí dať nájst.
 - Odporúča sa operačný systém Android 6.0 alebo novší (s minimálne 2 GB pamäte RAM).
 - Podporované rozlíšenia obrazovky: 1280 x 720 (HD), 1920 x 1080 (FHD), 2560 x 1440 (WQHD)
- Aplikácia SmartThings nie je kompatibilná s niektorými zariadeniami Apple vrátane iPadu a niektorých smartfónov.
 - Podporovaný je iPhone 6 alebo novší so systémom iOS 10.0 alebo novším.
 - Podporované rozlíšenia obrazovky: 1334x750, 1920x1080
- Aplikácia SmartThings sa môže zmeniť bez predchádzajúceho upozornenia s cieľom zlepšiť použiteľnosť a výkonnosť produktu.

2. Registrácia konta Samsung

- Na používanie aplikácie SmartThings je potrebné konto Samsung. Ak chcete vytvoriť konto Samsung a prihlásiť sa doň, postupujte podľa pokynov zobrazených v aplikácii SmartThings. Nemusíte inštalovať ďalšiu aplikáciu.



POZNÁMKA

- Ak už máte konto Samsung, prihláste sa do neho. Ak je váš smartfón zariadenie Samsung a máte konto Samsung, smartfón sa automaticky prihlási do vášho konta.
- Ak sa prihlasujete zo smartfónu vyrobeného pre inú krajinu, musíte sa pri vytváraní konta Samsung prihlásiť pomocou kódu krajiny a aplikácia SmartThings sa v niektorých smartfónoch nemusí dať používať.

Prípojenie aplikácie SmartThings k vášmu produktu

1. Výber produktu, ku ktorému sa chcete pripojiť

- 1) Po dokončení sledovania súpavy Wi-Fi spustíte aplikáciu SmartThings.
- 2) Po spustení aplikácie SmartThings vyberte možnosť "ADD NOW", keď sa zobrazí vyskakovacie okno s informáciou, že sa našiel produkt, ku ktorému sa chcete pripojiť.



3) Ak sa vyskakovacie okno nezobrazí, vyberte položku "+" a potom "Pridať zariadenia".

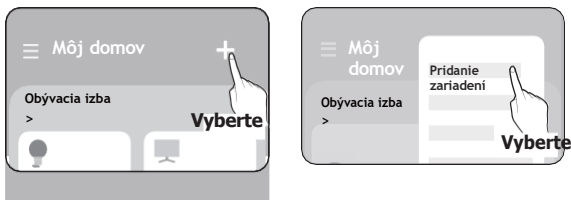

Produkt, ku ktorému sa chcete pripojiť, môžete pridať ručným výberom alebo výberom možnosti "Automatically zistiť".

- Vyberte manuálne: Samsung > Klimatizácia > Systémová klimatizácia
- Automatická detekcia: [Systém a/c] Samsung

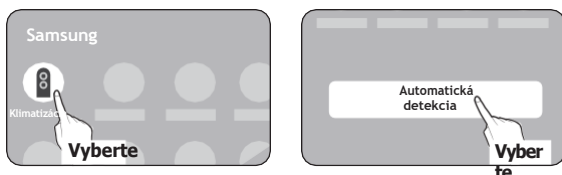

2. Pripojenie aplikácie SmartThings k vášmu produktu

- Pri pripájaní k produktu postupujte podľa pokynov zobrazených v aplikácii SmartThings.
- Ak chcete získať informácie o používaní aplikácie SmartThings, vyberte v aplikácii ponuku Ako na to.

POZNÁMKA

- Ak sa počas pripájania k vášmu produktu zobrazí v hornej časti smartfónu nejaké vyskakovacie okno, nevyberajte ho.
- Ak sa počas pripájania k vášmu produktu zobrazí vyskakovacie okno s informáciou, že zariadenie je už zaregistrované, získajte povolenie od používateľa, ktorý je už k produktu pripojený, pomocou funkcie "ŽIADOSŤ O POVOLENIE" alebo si vytvorte nové konto pomocou funkcie "REGISTROVAŤ MOJE KONTO", aby ste sa mohli k produktu pripojiť samostatne.
- Ak sa počas pripájania k produktu vyskytne chyba súvisiaca s účtom Samsung, odhláste sa z aktuálneho konta Samsung, prihláste sa do predchádzajúceho konta Samsung a potom odstráňte všetky zariadenia, ktoré boli predtým pripojené. Potom sa znova prihláste do svojho aktuálneho konta Samsung a nakonfigurujte nastavenia.
- Ak sa pri pridávaní zariadenia zobrazí chybové hlásenie, pozrite si časť "Nastavenie a pripojenie k prístupovému bodu Wi-Fi pomocou smartfónu" na strane 17. Pripojenie môže dočasne zlyhať z dôvodu problém s umiestnením prístupového bodu alebo iné problémy.
- Ak je počet pridaných vnútorných jednotiek po pridaní zariadení nesprávny, spustite sledovanie znova a potom skúste pridať zariadenia znova.
- Pre bezpečnostné protokoly bezdrôtových/drôtových prístupových bodov sa odporúča WPA-PSK a WPA2-PSK.
Pre metódy overovania sa odporúča používať AES. Nové špecifikácie overovania Wi-Fi a Neštandardné metódy overovania Wi-Fi nie sú podporované.
- Ak váš poskytovateľ internetových služieb trvalo zaregistroval adresu MAC (jedinečné identifikačné číslo) vášho počítača alebo modemu, je možné, že nebudete môcť pripojiť váš produkt k internetu. Obráťte sa na poskytovateľa internetových služieb a opýtajte sa, ako pripojiť k internetu iné zariadenia ako počítač (napríklad klimatizáciu a čističku vzduchu).

Spustenie aplikácie klimatizácie systému

Ovládanie klimatizácie

Nižšie sú uvedené funkcie, ktoré môžete ovládať alebo sledovať pomocou adaptéra Wi-Fi.

Kategória	Funkcia	Popis
Monitorovanie	Požadovaná teplota	Zobrazí požadovanú teplotu.
	Aktuálna teplota	Zobrazuje aktuálnu teplotu.
	Upozornenie na filter	Po uplynutí času filtra sa vygeneruje upozornenie.
	Odmrazovanie	Zobrazí sa v stave rozmrazovania.
Kontrola	Napájanie	Zapnite alebo vypnite klimatizáciu.
	Prevádzkový režim	Vyberte požadovaný režim prevádzky.
	Regulácia teploty	Nastavte požadovanú teplotu.
	Rýchlosť ventilátora	Nastavte požadovanú rýchlosť ventilátora.
	Smer prúdenia vzduchu	Nastavte požadovaný smer prúdenia vzduchu.
	WindFree	Zapnutie/vypnutie funkcie WindFree.
	Dlhé	Zapína/vypína funkciu Long.
	Clean	Zapnutie/vypnutie funkcie Clean.
	Detekcia pohybu	Zapnutie/vypnutie funkcie detekcie pohybu.
	Priame / nepriame prúdenie	Pri detekcii pohybu vyberte niektorý z priameho a nepriameho prúdenia.
	Ionizátor	Zapnutie/vypnutie funkcie ionizátora.
	Monitor energie	Zobrazuje spotrebu energie na dennej/týždennej/mesačnej báze.
	Obnoviť filter	Po upozornení na filter môžete inicializovať čas obnovenia filtra.
	Ventilácia	Zapína/vypína vetranie.
Teplá voda	Zapnutie/vypnutie funkcie teplej vody.	



POZNÁMKA



- Dostupné funkcie sa môžu líšiť v závislosti od modelu.
- Niektoré funkcie nemusia byť k dispozícii v závislosti od špecifikácií vnútornej jednotky.
- Ďalšie informácie o aplikácii SmartThings nájdete v aplikácii SmartThings.

Riešenie problémov

Pred požiadanim o servis v servisnom stredisku skontrolujte nasledujúce údaje.

Symptóm		Opatrenie
Nainštalovaná aplikácia SmartThings nemá prístup ku klimatizácii.		<ul style="list-style-type: none"> Uistite sa, že ste klimatizáciu pripojili k bezdrôtovému smerovaču.
Nemôžem sa prihlásiť pomocou svojho konta Samsung.		<ul style="list-style-type: none"> Skúste obnoviť svoje ID a heslo na stránke konta Samsung.
Pridanie zariadenia(-í)	Pri pridávaní zariadení sa zobrazí správa o zlyhaní.	<ul style="list-style-type: none"> To môže dočasne zlyhať kvôli vzdialenosti od smerovača alebo niektorým rušeniam. Skúste to neskôr.
	Našiel som chybovú správu v 0 až 1 percente procesu pridávania zariadenia.	<ul style="list-style-type: none"> Jednotky zariadení môžete pridávať len v stave vyhľadávania AP. Skontrolujte, či je zapnutá kontrolka napájania aj kontrolka nastavenia Wi-Fi. V opačnom prípade stlačte a podržte tlačidlo AP na viac ako 5 sekúnd, aby sa aktivovalo vyhľadávanie AP. Po pridaní zariadenia do aplikácie SmartThings už nemôžete pridať žiadne zariadenie bez toho, aby ste ho odstránili. Ak chcete pripojené zariadenie znova pridať, najprv ho odstráňte a potom pokračujte v procese.
	V 99 percentách procesov pridávania zariadení som našiel chybovú správu.	<ul style="list-style-type: none"> Ak používate smartfón Samsung, server nemusí byť dočasne pripojený. Vypnite a zapnite napájanie súpravy Wi-Fi, znovu spustíte aplikáciu SmartThings a potom skúste znova pridať zariadenie. Ak váš telefón nie je produktom spoločnosti Samsung, skontrolujte, či ste nezadali nesprávne heslo Wi-Fi. Skúste zariadenia pridať znova.
	Aplikácia zobrazí chybu autorizácie pred stlačením tlačidla súhlasu používateľa.	<ul style="list-style-type: none"> Skontrolujte, či sú v aplikácii SmartThings už pridané nejaké súpravy Wi-Fi. Ak sú zariadenia pridané, najprv ich odstráňte a skúste to znova.
	Aplikácia zobrazí na obrazovke dohody s používateľom chybu autorizácie.	<ul style="list-style-type: none"> Tlačidlo AP musíte stlačiť do 1 minúty. Skúste pridať zariadenia znova.
	Na obrazovke sa zobrazí žiadosť o inicializáciu používateľského účtu.	<ul style="list-style-type: none"> K tomu dôjde, ak používateľ už pridal zariadenia. Postupujte podľa pokynov uvedených v aplikácii SmartThings.
Kontrolka napájania a kontrolka pripojenia Wi-Fi blikajú.		<ul style="list-style-type: none"> Komunikácia medzi súpravou Wi-Fi a vnútornými/vonkajšími jednotkami je nestabilná. Skontrolujte komunikačné káble pre vnútorné a vonkajšie jednotky alebo skontrolujte možnosť centrálného ovládania pre vnútorné jednotky.
Po pridaní zariadenia aplikácia SmartThings zobrazí udalosť odpojenia.		<ul style="list-style-type: none"> K tomu dochádza, keď sa zariadenie pridáva na server alebo je dočasne odpojené od smerovača. Ukončíte aplikáciu SmartThings a potom ju spustíte znova.

Riešenie problémov

Symptóm		Opatrenie
Ovládacie prvky aplikácie SmartThings nefungujú.	Sú na súprave Wi-Fi zapnuté všetky tri indikátory LED?	<ul style="list-style-type: none"> • Obnovte súpravu Wi-Fi a potom ju znova skontrolujte.
	Zobrazuje sa na displeji súpravy Wi-Fi iba  ?	<ul style="list-style-type: none"> • Pri pridávaní zariadenia sa uistite, že ste zadali správne heslo Wi-Fi. • Skontrolujte stav smerovača.
	Bliká indikátor  ?	<ul style="list-style-type: none"> • Skontrolujte, či je bezdrôtový smerovač pripojený k internetu.
	Blikajú všetky indikátory LED na súprave Wi-Fi?	<ul style="list-style-type: none"> • To znamená, že došlo k poruche súpravy Wi-Fi. Obráťte sa na servisné stredisko spoločnosti Samsung.
	Bliká indikátor  ?	<ul style="list-style-type: none"> • Súprava Wi-Fi nie je normálne pripojená k vnútornej jednotke (vnútorným jednotkám). Obráťte sa na servisné stredisko spoločnosti Samsung.
V aplikácii SmartThings sa zobrazí číslo chyby 628.		<ul style="list-style-type: none"> • To znamená chybu komunikácie medzi vnútornou jednotkou (jednotkami) a súpravou Wi-Fi. Skontrolujte pripojenie komunikačných káblov (F1, F2).
Mám systém HVAC s viacerými jednotkami, ale na vnútornej jednotke vidím iba možnosť chladenia alebo vykurovania.		<ul style="list-style-type: none"> • Aby sa zabránilo zmiešanému ovládaniu, možnosti vnútornej jednotky sa automaticky obmedzia na nastavenia vonkajšej jednotky. ※ Zmiešaná kontrola: Pre každú vnútornú jednotku sú k dispozícii rôzne režimy. 1. Ak chcete vybrať iný režim ako aktuálny prevádzkový režim, vypnite vnútornú jednotku, aby sa zobrazili všetky prevádzkové režimy na výber. 2. Ak je k dispozícii hlavná vnútorná jednotka, zmeňte režim prevádzky hlavnej jednotky.
Indikátor LED zostane v pôvodnom stave. (Stav LED sa zmení do 1 minúty.)		<ol style="list-style-type: none"> 1. Skontrolujte prepojavací kábel medzi sieťovým modulom PBA a modulom rozhrania PBA. 2. Aj keď pripojenie nemá problém, ale problém pretrváva, vymeňte súpravu Wi-Fi.

Špecifikácie

MIM-H04EN

Wi-Fi	
Frekvenčný rozsah	Výkon vysielača (max.)
2412 - 2472 MHz	17 dBm
5120 - 5250 MHz	16 dBm
5250 - 5350 MHz	16 dBm
5470 - 5725 MHz	16 dBm

* Výstraha európskej triedy A :

Ide o výrobok triedy A. V domácom prostredí môže tento výrobok spôsobovať rádiové rušenie a v takom prípade sa môže vyžadovať, aby používateľ prijal primerané opatrenia.

* Produkt podporuje komunikačný protokol IEEE802.11 a/b/g/n, Soft-AP.
(Spoločnosť Samsung odporúča IEEE802.11n.)

MIM-H04N / MIM-H04NDZ

Wi-Fi	
Frekvenčný rozsah	Výkon vysielača (max.)
2412 - 2472 MHz	17 dBm

* Produkt podporuje komunikačný protokol IEEE802.11 b/g/n, Soft-AP.
(Spoločnosť Samsung odporúča IEEE802.11n.)

Oznámenie o otvorenom zdroji

Softvér, ktorý je súčasťou tohto produktu, obsahuje softvér s otvoreným zdrojovým kódom. Kompletný zodpovedajúci zdrojový kód môžete získať po dobu troch rokov od poslednej dodávky tohto produktu zaslaním e-mailu na adresu <mailto:oss.request@samsung.com>.

Kompletný zdrojový kód je možné získať aj na fyzickom médiu, napríklad na CD-ROM, za minimálny poplatok.

Nasledujúca adresa URL http://opensource.samsung.com/opensource/WIFIKIT_R18_TZ4/seq/0 vedie na stránku na stiahnutie sprístupneného zdrojového kódu a informácií o licencií open source v súvislosti s týmto produktom. Táto ponuka platí pre každého, kto získa tieto informácie.



Declaration of Conformity

English	Hereby, Samsung Electronics, declares that the radio equipment type appliance is in compliance with Directive 2014/53/EU. The full text of the EU declaration of conformity is available at the following internet address: The official Declaration of conformity may be found at http://www.samsung.com , go to Support > Search Product Support and enter the model name.
Czech	Společnost Samsung Electronics tímto prohlašuje, že uvedené rádiové zařízení vyhovuje požadavkům směrnice 2014/53/EU. Úplné znění EU Prohlášení o shodě je k dispozici na následující internetové adrese: Oficiální prohlášení o shodě naleznete na webu http://www.samsung.com , kde klepnete na odkaz Podpora a do pole Hledat Podporu zadejte název modelu.
Danish	Samsung Electronics erklærer hermed, at denne type radioudstysrapparat opfylder kravene og bestemmelserne i direktiv 2014/53/EU. Hele teksten i EU-overensstemmelseserklæringen findes på denne webadresse: Den officielle overensstemmelseserklæring kan findes på http://www.samsung.com . Gå til support > Søg efter produktsupport, og angiv modelnavnet.
German	Samsung Electronics erklärt hiermit, dass diese Vorrichtung vom Gerätetyp Funkgerät der Richtlinie 2014/53/EU entspricht. Der gesamte Text der EU-Konformitätserklärung ist unter der folgenden Internetadresse verfügbar: Die offizielle Konformitätserklärung ist unter http://www.samsung.com zu finden. Gehen Sie zu Support > Produktsupport durchsuchen und geben Sie den Modellnamen ein.
Estonian	Käesolevaga kinnitab Samsung Electronics, et raadioseadme tüüpi seade vastab direktiivile 2014/53/EL. EL-i vastavusdeklaratsiooni terve tekst on saadaval internetis järgmisel aadressil. Ametliku vastavusdeklaratsiooni leiate aadressilt http://www.samsung.com , avage menüü Tugi > Otsi toote tuge ja sisestage seejärel mudeli nimi.
Spanish	Por la presente, Samsung Electronics declara que este aparato de equipamiento de radio cumple con la Directiva 2014/53/UE. El texto completo de la declaración de conformidad con la UE está disponible en la siguiente dirección de Internet: La Declaración de conformidad oficial se puede encontrar en http://www.samsung.com , vaya a soporte > Búsqueda de soporte de productos e introduzca el nombre del modelo.
Greek	Με την παρούσα, η Samsung Electronics, δηλώνει ότι η συσκευή ραδιοεξοπλισμού συμμορφώνεται με την Οδηγία 2014/53/ΕΕ. Το πλήρες κείμενο της δήλωσης συμμόρφωσης με την ευρωπαϊκή οδηγία είναι διαθέσιμο στη διεύθυνση: Μπορείτε να βρείτε την επίσημη δήλωση συμμόρφωσης στην τοποθεσία http://www.samsung.com . Επιλέξτε Υποστήριξη > Αναζήτηση υποστήριξης προϊόντος και εισαγάγετε το όνομα μοντέλου.
French	Par la présente, Samsung Electronics déclare que cet appareil de type équipement radio est en conformité avec la Directive 2014/53/UE. Le texte intégral de la déclaration de conformité de l'UE est disponible à l'adresse Internet suivante : La Déclaration officielle de conformité se trouve sur http://www.samsung.com , rendez-vous sur la page d'assistance > Rechercher dans l'Assistance et saisissez un nom de modèle.
Italian	Samsung Electronics dichiara che l'apparecchiatura radio aderisce alla direttiva 2014/53/EU. Il testo integrale della dichiarazione di conformità EU è disponibile al seguente indirizzo: La dichiarazione ufficiale di conformità è disponibile su http://www.samsung.com , selezionare supporto > Cerca Supporto Prodotto e inserire il nome del modello.
Latvian	Samsung Electronics ar šo paziņo, ka šī radioiekārtas tipa ierīce atbilst Direktīvas 2014/53/ES prasībām. Pilns ES atbilstības deklarācijas teksts ir pieejams šajā interneta adresē: Oficiālo atbilstības deklarāciju var atrast vietnē http://www.samsung.com , atverot Atbalsts > Meklēt produkta atbalstu un ievadot modeļa nosaukumu.



Lithuanian	Šiuo dokumentu „Samsung Electronics“ patvirtina, kad radijo įrangos tipo prietaisais atitinka direktyvos 2014/53/ES reikalavimus. Visą ES atitikties deklaracijos tekstą rasite apsilankę internetinėje svetainėje adresu: Oficiali atitikties deklaracija pateikiama svetainėje http://www.samsung.com , eikite į skirtuką Palaikymas > Ieškoti gaminio palaikymo ir įveskite modelio numerį.
Dutch	Samsung Electronics verklaart hierbij dat het type radiotoestel voldoet aan Richtlijn 2014/53/EU. De volledige tekst van de EG-Conformiteitsverklaring vindt u op deze website: De officiële Conformiteitsverklaring vindt u op http://www.samsung.com , ga naar Ondersteuning > Productondersteuning zoeken en voer de modelnaam in.
Hungarian	A Samsung Electronics ezennel kijelenti, hogy a rádiós berendezés típusú készülék megfelel a 2014/53/EK irányelv előírásainak. Az EU megfelelőségi nyilatkozat teljes szövege az alábbi weboldalon olvasható: A hivatalos Megfelelőségi nyilatkozat a http://www.samsung.com honlapon olvasható, lépjen a Támogatás > Terméktámogatás keresése menüpontra, és adja meg a modell nevét.
Polish	Firma Samsung Electronics niniejszym oświadcza, że sprzęt radiowy jest zgodny z wymogami Dyrektywy 2014/53/UE. Pełny tekst europejskiej deklaracji zgodności jest dostępny na stronie internetowej: Treść oficjalnej deklaracji zgodności jest dostępna pod adresem http://www.samsung.com w menu Wsparcie > Szukaj, gdzie należy podać nazwę modelu.
Portuguese	Pelo presente, a Samsung Electronics declara que o aparelho tipo equipamento de rádio está em conformidade com a Diretiva 2014/53/UE. O texto integral da declaração de conformidade europeia está disponível no seguinte endereço da internet: A Declaração de conformidade oficial pode ser encontrada em http://www.samsung.com , vá a Suporte > Pesquisar Suporte do produto e insira o nome do modelo.
Slovenian	S tem družba Samsung Electronics izjavlja, da je radijska oprema skladna z Direktivo 2014/53/EU. Celotno besedilo izjave ES o skladnosti je na voljo na spodnjem internetnem naslovu: Uradno izjavo o skladnosti lahko najdete na naslovu http://www.samsung.com . Pojdite na podpora > Iskanje podpore za izdelek, nato vnesite ime izdelka.
Slovak	Spoločnosť Samsung Electronics týmto vyhlasuje, že zariadenie rádiového typu je v súlade so smernicou 2014/53/EÚ. Celé znenie Vyhlásenia o zhode EÚ je k dispozícii na nasledujúcej internetovej adrese: Oficiálne Vyhlásenie o zhode sa nachádza na lokalite http://www.samsung.com , prejdite na položky Podpora > Vyhládavanie podpory produktov a zadajte názov modelu.
Finnish	Samsung Electronics vakuuttaa, että radiolaitte on direktiivin 2014/53/EU vaatimusten mukainen. EU-vaatimustenmukaisuusvakuutuksen täydellinen teksti on saatavilla seuraavassa Internet-osoitteessa: Virallinen vaatimustenmukaisuusvakuutus on osoitteessa http://www.samsung.com . Valitse Tuki > Etsi tuotetukea ja kirjoita mallinimi.
Swedish	Härmed deklarerar Samsung Electronics att denna anordning av radioutrustningstyp uppfyller direktivet 2014/53/EU. Den fullständiga texten i EU-deklarationen om överensstämmelse finns tillgänglig på följande internetadress: Den officiella deklarationen om överensstämmelse finns på http://www.samsung.com . Gå till stöd > Sök produktsupport och ange modellnamnet.
Bulgarian	С настоящия документ Samsung Electronics декларира, че уредът от тип радиооборудване е в съответствие с Директива 2014/53/ЕС. Целият текст на ЕС Декларацията за съответствие е наличен на следния интернет адрес: Официалната Декларация за съответствие можете да намерите на http://www.samsung.com , отидете на отидете на поддръжка > Търсене на поддръжка за продукт и въведете името на модела.
Romanian	Prin prezenta, Samsung Electronics declară faptul că aparatul de tip echipament radio respectă Directiva 2014/53/UE. Textul complet al declarației de conformitate UE este disponibil la una dintre următoarele adrese de internet: Declarația de conformitate oficială poate fi găsită la http://www.samsung.com , accesați asistența > Căutați asistența produsului și introduceți numele modelului.



Declaration of Conformity

Norwegian	Samsung Electronics erklærer herved at dette radioutstyret er i samsvar med direktiv 2014/53/EU. Den fullstendige teksten til EU-samsvarserklæringen er tilgjengelig på følgende nettadresse: Den offisielle samsvarserklæringen finnes på http://www.samsung.com . Gå til Support > Søk gjennom produktsupport og angi modellnavn.
Turkish	İşbu belge ile, Samsung Electronics bu radyo ekipmanı türü cihazın 2014/53/EU Direktifine uygun olduğunu beyan etmektedir. AB uygunluk beyanının tam metnine aşağıdaki internet adresinden ulaşabilirsiniz: Resmî Uygunluk beyanını http://www.samsung.com adresinde bulabilirsiniz. Destek > Ürün Desteği Ara'ya gidin ve model adını girin.
Russian	Настоящим компания Samsung Electronics заявляет, что устройство типа "радиооборудование" соответствует Директиве 2014/53/ЕС. Полный текст декларации о соответствии ЕС доступен по следующему веб-адресу: Официальная Декларация о соответствии доступна по адресу http://www.samsung.com , перейдите в раздел Поддержка > Поиск продукта и введите имя модели.
Ukrainian	Цим компанія Samsung Electronics заявляє, що прилад, який належить до радіобладнання, відповідає вимогам Директиви 2014/53/EU. Повний текст декларації про відповідність нормам країн ЄС доступний за такою адресою в інтернеті: Офіційний текст Декларації про відповідність можна знайти на сайті http://www.samsung.com ; перейдіть до розділу підтримки, потім — до поля пошуку підтримки для певного виробу та введіть назву моделі.
Serbian	Ovim putem kompanija Samsung Electronics izjavljuje da je ovaj uređaj u tipu radio opreme u skladu sa direktivom 2014/53/EU. Kompletan sadržaj EU deklaracije o usaglašenosti dostupan je na sledećoj internet adresi: Zvaničnu deklaraciju o usaglašenosti možete naći na adresi http://www.samsung.com , idite na Podrška > Pretraga podrške za proizvode i unesite naziv modela.
Croatian	Tvrtka Samsung Electronics ovim izjavljuje da je uređaj tipa radijske opreme usklađen s Direktivom 2014/53/EU. Potpuni tekst EU deklaracije o sukladnosti dostupan je na sljedećim web-adresama: Službenu Izjavu o sukladnosti možete pronaći na adresi http://www.samsung.com , ako odaberete Podrška > Traži podršku za proizvod i unesete naziv modela.

Caution about 5GHz range radio equipment

English	"The 5 GHz WLAN function of this equipment may only be operated indoors. This equipment may be operated in all EU countries."
Czech	"Funkci sítě WLAN v pásmu 5 GHz tohoto zařízení je možné používat pouze v interiérech. Toto zařízení může být provozováno ve všech zemích EU."
Danish	"5 GHz WLAN-funktionen i dette udstyr må kun anvendes indendørs. Dette udstyr kan anvendes i alle EU-lande."
German	"Die 5 GHz-WLAN-Funktion dieses Geräts kann nur in Innenräumen betrieben werden. Dieses Gerät kann in allen EU-Ländern betrieben werden."
Estonian	"Selle seadme 5 GHz WLAN-i funktsiooni võib kasutada ainult siseruumides. Seda seadet võib kasutada kõikides EL-i riikides."
Spanish	"La función WLAN de 5 GHz de este equipo solo puede utilizarse en interiores. Este equipo es apto para el funcionamiento en todos los países de la Unión Europea."
Greek	"Η λειτουργία WLAN 5 GHz του παρόντος εξοπλισμού μπορεί να χρησιμοποιηθεί μόνο σε εσωτερικό χώρο. Ο παρών εξοπλισμός μπορεί να λειτουργήσει σε όλες τις χώρες της ΕΕ."



French	"La fonction WLAN 5 GHz de cet équipement ne peut être utilisée qu'à l'intérieur. Cet équipement peut fonctionner dans tous les pays de l'Union européenne."
Italian	"La funzione 5 GHz WLAN di questo apparecchio può essere utilizzata solo in ambienti interni. Questo apparecchio è adatto all'uso in tutti i paesi dell'UE."
Latvian	"Šī aprīkojuma 5 GHz WLAN funkciju var lietot tikai iekštelpās. Šo aprīkojumu var lietot visās ES valstīs."
Lithuanian	"Šios įrangos 5 GHz WLAN funkcija gali būti naudojama tik patalpose. Galite šią įrangą naudoti visose ES šalyse."
Dutch	"De 5 GHz WLAN-functie van deze apparatuur mag alleen binnenshuis worden gebruikt. Dit apparaat mag worden gebruikt in alle landen in de EU."
Hungarian	"A készülék 5 GHz-es WLAN funkcióját csak beltéren lehet üzemeltetni. Ez a berendezés az EU összes országában működtethető."
Polish	"Z funkcji 5 GHz WLAN tego urządzenia można korzystać wyłącznie wewnątrz budynków. Z tego urządzenia można korzystać we wszystkich krajach Unii Europejskiej."
Portuguese	"A função WLAN de 5 GHz deste equipamento só pode ser utilizada num espaço interior. Este equipamento pode ser utilizado em todos os países da UE."
Slovenian	"Funkcija WLAN (5 GHz) te opreme se lahko uporablja samo v notranjih prostorih. To opremo se lahko uporablja v vseh državah EU."
Slovak	"Funkcia 5 GHz bezdrôtovej siete LAN (WLAN) tohto zariadenia smie byť prevádzkovaná len v interiéroch. Toto zariadenie smie byť prevádzkované vo všetkých krajinách EÚ."
Finnish	"Tämän laitteen 5 GHz:n WLAN-toimintoa saa käyttää ainoastaan sisätiloissa. Tätä laitetta saa käyttää kaikissa EU-maissa."
Swedish	"Utrustningens 5 GHz WLAN-funktion får bara användas inomhus. Det är tillåtet att använda utrustningen i alla EU-länder."
Bulgarian	"5 GHz WLAN функцията на това оборудване може да се използва само на закрито. Това оборудване може да се използва във всички държави от ЕС."
Romanian	"Funcția 5 GHz WLAN a acestui echipament poate fi utilizată numai în spații interioare. Acest echipament poate fi utilizat în toate țările UE."
Norwegian	"5 GHz WLAN-funksjonen for dette utstyret kan bare brukes innendørs. Dette utstyret kan brukes i alle EU-land."
Turkish	Bu ekipmanın 5 GHz WLAN özelliği sadece kapalı alanlarda kullanılabilir. Bu ekipman tüm AB ülkelerinde kullanılabilir.
Russian	"Функцию WLAN 5 ГГц данного оборудования можно использовать только в помещении. Данное оборудование может использоваться во всех странах ЕС."
Ukrainian	"Функцію бездротової локальної мережі WLAN 5 ГГц цього обладнання можна використовувати лише в приміщенні. Це обладнання можна використовувати в усіх країнах ЕС."
Serbian	"Funkcija ove opreme za mrežu WLAN od 5 GHz može da se koristi samo u zatvorenom prostoru. Ova oprema može da se koristi u svim zemljama EU."
Croatian	"Funkcija ovog uređaja za mrežu WLAN od 5 GHz može se upotrebljavati samo u zatvorenom prostoru. Ovaj uređaj može se upotrebljavati u svim državama EU-a."





SAMSUNG

Declaration of Conformity

Manufacturer

Samsung Electronics Co., Ltd.

Product details

Product : Wifi-Kit accessory for air-conditioner & heat pump
 Model(s) : MIM-H04N
 Variet Model(s) : MIM-H04, MIM-H04NDZ

Declaration & Applicable standards

We hereby declare, that the product above is in compliance with the essential requirements of the Radio Equipment Directive (2014/53/EU) by application of

EMC

EN 301 489-1 V2.1.1
 EN 301 489-17 V3.1.1
 EN 55032:2015
 EN 55035:2017

Safety

EN 60950-1:2006 +A11:2009 +A1:2010 +A12:2011+A2:2013
 EN 62311:2008

Radio

EN 300 328 V2.1.1

and the Directive (2011/65/EU) on the restriction of the use of certain hazardous substances in electrical and electronic equipment by application of EN 50581:2012.

Signed on behalf of Samsung

Samsung Electronics QA Lab.
 Blackbushe Business Park
 Saxony Way, Yateley, Hampshire
 GU46 6GG, UK

2019-03-12

(Place and date of issue)

Stephen Colclough – Director Regulatory Affairs

(Name and signature of authorized person)

※ This is not the address of Samsung Service Centre. Please see the address or the phone number of Samsung Service Centre in the warranty card or contact the retailer where you purchased your product.





SAMSUNG

Declaration of Conformity

Manufacturer

Samsung Electronics Co., Ltd.

Product details

Product :	Wifi-Kit accessory for air-conditioner & heat pump
Model(s) :	MIM-H04EN
Variant Model(s) :	MIM-H04E, MIM-H04RN

Declaration & Applicable standards

We hereby declare, that the product above is in compliance with the essential requirements of the Radio Equipment Directive (2014/53/EU) by application of

EMC

EN 301 489-1 V2.1.1
 EN 301 489-17 V3.1.1
 EN 55032:2015
 EN 55035:2017

Safety

EN 60950-1:2006 +A11:2009 +A1:2010 +A12:2011+A2:2013
 EN 62311:2008

Radio

EN 300 893 V2.1.1
 EN 300 328 V2.1.1

and the Directive (2011/65/EU) on the restriction of the use of certain hazardous substances in electrical and electronic equipment by application of EN 50581:2012.

Signed on behalf of Samsung

Samsung Electronics QA Lab.
 Blackbushe Business Park
 Saxony Way, Yateley, Hampshire
 GU46 6GG, UK

2019-04-26

(Place and date of issue)

Stephen Colclough – Director Regulatory Affairs

(Name and signature of authorized person)

※ This is not the address of Samsung Service Centre. Please see the address or the phone number of Samsung Service Centre in the warranty card or contact the retailer where you purchased your product.





SAMSUNG

