

AXIÁLNE NÁSTENNÉ VENTILÁTORY PRE PRIEMYSEL

VORTICEL E

S PRIAMYM VÝFUKOM

www.vortice.sk

- Odsávací ventilátor vhodný pre montáž na steny obytných, komerčných a priemyselných budov.
- Ventilátory vybavené asynchrónnym indukčným motorom s guľôčkovými ložiskami.
- Vhodný na odsávanie neprašnej, neagresívnej a nekorozívnej vzdušiny bez kyselín.
- Profil ventilátora je navrhnutý tak, aby dosahoval nízku hladinu hluku.
- Vertikálna montáž na stenu.
- Hlavný rám ventilátora je aerodynamicky tvarovaný, vyrobený z ocele a chránený polyesterovým náterom.
- Pevná, stabilná a špeciálne tvarovaná vrtuľa s hliníkovou hlavou telesa a lopatkami z plastu spevneného skleneným vláknom.
- Ochranná mriežka je opatrená ochranným náterom a jednoducho demontovateľná pre prípad údržby a čistenia.
- Zariadenie musí byť uzemnené.
- Možnosť regulácie otáčok.



Rozmery (mm)

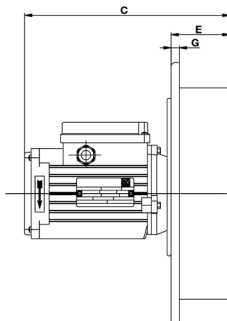
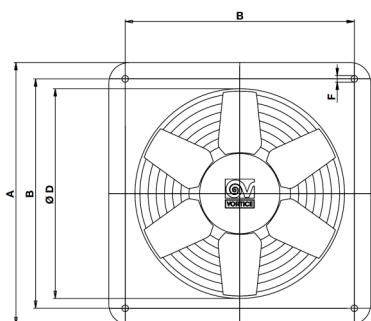

Príklad montáže

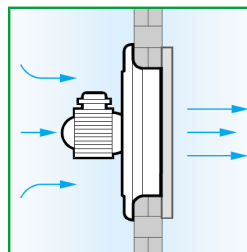

| | Ønom. | ∇A | ∇B | C | øD | E | øF | G |
|--------------|-------|-----|-----|-----|-----|----|----|----|
| E 252 | 250 | 320 | 280 | 201 | 256 | 68 | 8 | 10 |
| E 254 | 250 | 320 | 280 | 201 | 256 | 68 | 8 | 10 |
| E 304 | 315 | 380 | 330 | 203 | 308 | 70 | 8 | 10 |
| E 354 | 355 | 450 | 380 | 203 | 360 | 70 | 8 | 10 |

Technické parametre

| | Kód | El. napájanie V~50 Hz | El. príkon [W] min/max | Prúd [A] min/max | [Ot/min] | Vzduchový výkon [m³/h] | Výtlak [Pa] | Ak. tlak Lp (3m) [dB (A)] | Hmotnosť [kg] | Krytie IP | Max. teplota [°C] |
|----------------|-------|-----------------------|------------------------|------------------|----------|------------------------|-------------|---------------------------|---------------|-----------|-------------------|
| E 252 M | 40203 | 220-240 | 95/105 | 0,45/0,47 | 2800 | 1500 | 196 | 71 | 3,5 | 44 | 70 |
| E 254 M | 40303 | 220-240 | 55/65 | 0,31/0,39 | 1400 | 1000 | 66 | 50,5 | 3 | 44 | 60 |
| E 304 M | 40503 | 220-240 | 55/70 | 0,33/0,4 | 1400 | 1360 | 74 | 54 | 3 | 44 | 65 |
| E 354 M | 40703 | 220-240 | 85/95 | 0,44/0,45 | 1400 | 1850 | 45 | 66,5 | 4 | 44 | 65 |
| E 254 T | 40356 | 380-415 | 55/70 | 0,2/0,23 | 1400 | 1000 | 71 | 53 | 3 | 44 | 55 |
| E 304 T | 40556 | 380-415 | 65/80 | 0,19/0,22 | 1400 | 1400 | 81 | 53 | 3 | 44 | 50 |
| E 354 T | 40756 | 380-415 | 90/100 | 0,20/0,22 | 1400 | 1900 | 70 | 61 | 4 | 44 | 60 |

Ventilátor má motor s tienenými pólmi, tepelnou poistkou a s guľôčkovými ložiskami z nekorodujúcej ocele (LL - garancia 30 000 hodín bezporuchovej prevádzky).

Tlakovo - výkonové krivky

E 252 M

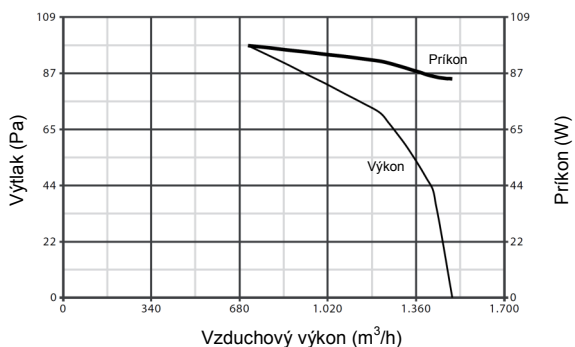

E 254 M

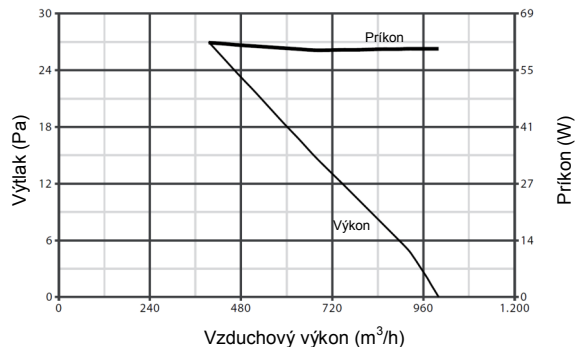

E 304 M

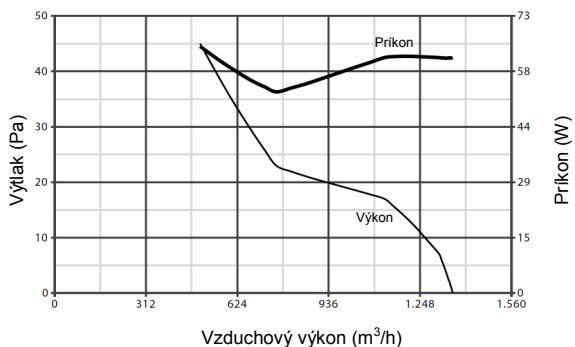

E 354 M

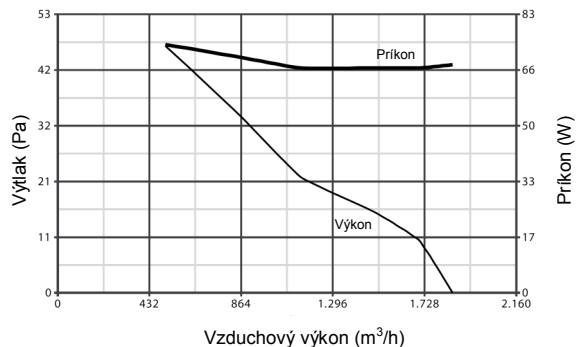

E 254 T

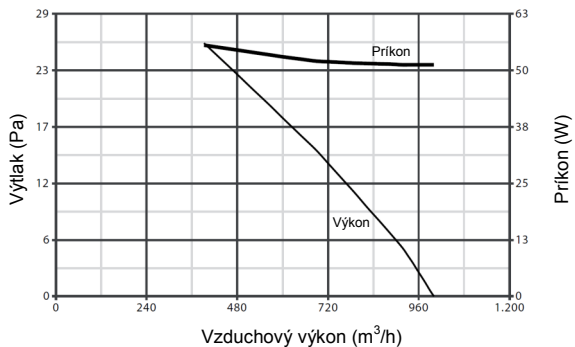

E 304 T

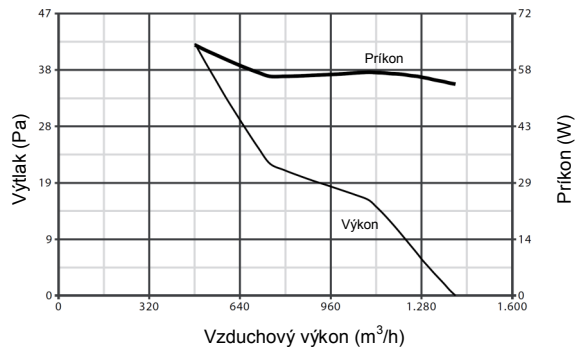

E 354 T

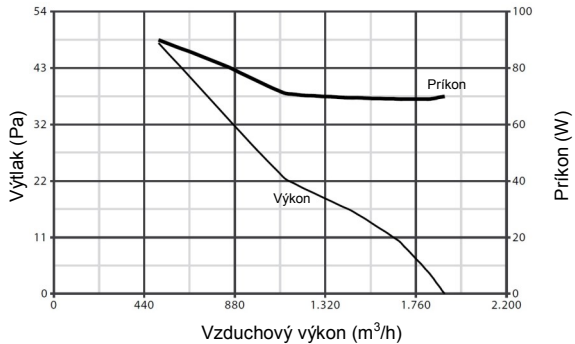

Voliteľné príslušenstvo

- IRM 30 jednofázový 3-polohový regulátor otáčok
- IRT 15 - trojfázový 3-polohový regulátor otáčok
- IREM (3, 5, 9) jednofázový plynulý regulátor otáčok
- TRA ochranná sieť
- DPU vymedzovací rám pre montáž na tenkú stenu
- PGR gravitačná mriežka



Všetky výkonové údaje sú overené nezávislou skúšobňou, čo potvrdzuje štítok kvality a osvedčenie IMQ. Podlieha norme 2002/96/EC-WEEE.