

# Klimatizační zařízení

---

## Uživatelská příručka

AJ\*\*\*TNJDKG

---

- Děkujeme vám za zakoupení klimatizačního zařízení společnosti Samsung.
- Před použitím této jednotky si přečtěte tento uživatelský manuál a uschovejte ho pro budoucí použití.



**SAMSUNG**

# Obsah

---

<b>Bezpečnostní informace</b>	<b>3</b>
Bezpečnostní informace	3
<b>Jedním pohledem</b>	<b>11</b>
Přehled vnitřní jednotky	11
Přehled dálkového ovládání	12
<b>Základní provoz</b>	<b>14</b>
Provozní režimy	14
<b>Pokročilý provoz</b>	<b>18</b>
Nastavení časovače Zap/Vyp	18
Používání funkce Čištění	20
Ovládání vnitřních jednotek	22
<b>Čištění a údržba</b>	<b>23</b>
Čištění klimatizačního zařízení	23
Údržba klimatizačního zařízení	26
<b>Příloha</b>	<b>28</b>
Řešení problémů	28
Provozní vlastnosti	32
Informace o chladiivu	32
Důležité informace předpisu týkajícího se použitého chladiiva	



## **Správná likvidace výrobku (Elektrický a elektronický odpad)**

### **(Platí pro země s odděleným systémem sběru)**

Toto označení na výrobku, jeho příslušenství nebo dokumentaci znamená, že výrobek a jeho elektronické příslušenství (například nabíječku, náhlavní sadu, USB kabel) je po skončení životnosti zakázáno likvidovat jako běžný komunální odpad. Možným negativním dopadům na životní prostředí nebo lidské zdraví způsobeným nekontrolovanou likvidací zabráníte oddělením zmíněných produktů od ostatních typů odpadu a jejich zodpovědnou recyklací za účelem udržitelného využívání druhotných surovin.

Uživatelé z řad domácností by si měli od prodejce, u něhož produkt zakoupili, nebo u příslušného městského úřadu vyžádat informace, kde a jak mohou tyto výrobky odevzdat k bezpečné ekologické recyklaci.

Podnikoví uživatelé by měli kontaktovat dodavatele a zkontrolovat všechny podmínky kupní smlouvy. Tento výrobek a jeho elektronické příslušenství nesmí být likvidován spolu s ostatním průmyslovým odpadem.

Více Informací o ochraně životního prostředí a regulační povinnosti týkající se konkrétních výrobků společnosti Samsung, např. REACH, naleznete na webové stránce: [www.samsung.com/uk/aboutsamsung/sustainability/environment/our-commitment/data/](http://www.samsung.com/uk/aboutsamsung/sustainability/environment/our-commitment/data/)

# Bezpečnostní informace

Před užíváním vašeho nového klimatizačního zařízení si prosím důkladně přečtěte tento návod, abyste věděli, jak bezpečně a účinně používat rozsáhlé vlastnosti a funkce vašeho nového spotřebiče.





Protože následující provozní pokyny platí pro různé modely, mohou se charakteristiky vašeho klimatizačního zařízení mírně lišit od těch popsaných v tomto návodu. Máte-li jakékoliv dotazy, volejte vaše nejbližší kontaktní středisko nebo vyhledejte pomoc a informace online na [www.samsung.com](http://www.samsung.com).

## **VAROVÁNÍ**

Rizika nebo nebezpečná jednání, jež mohou vést k vážnému zranění osob nebo smrti.

## **UPOZORNĚNÍ**

Rizika nebo nebezpečná jednání, jež mohou vést k lehkému zranění osob nebo škodám na majetku.

-  Dodržujte pokyny.
-  NEPOKOUŠEJTE se.
-  Ujistěte se, že je přístroj uzemněn, abyste předešli úrazu elektrickým proudem.
-  Odpojení napájení.
-  NEDEMONTUJTE.



**VAROVÁNÍ: Materiál s nízkou rychlostí hoření  
(Toto zařízení je naplněno chladivem R-32.)**



**Je třeba si pozorně přečíst příručky pro uživatele a instalačního technika.**



**Je třeba si pozorně přečíst příručky pro uživatele a instalačního technika.**



**Je třeba si pozorně přečíst servisní příručku.**

# Bezpečnostní informace

## PRO INSTALACI

### VAROVÁNÍ

**!** Použijte napájení se specifikací produktu nebo vyšším a použijte ho pouze pro tento spotřebič. Kromě toho nepoužívejte prodlužovací kabel.

- Prodloužení vedení může mít za následek úraz elektrickým proudem nebo požár.
- Nepoužívejte elektrický transformátor. Může to vést k úrazu elektrickým proudem nebo k požáru.
- Je-li stav napětí/frekvence/jmenovitého proudu rozdílný, může to způsobit požár.

**Instalaci tohoto spotřebiče musí provádět kvalifikovaný technik nebo servisní firma.**

- Nedodržení tohoto pokynu může vést k úrazu elektrickým proudem, požáru, explozi, problémům s výrobkem nebo ke zranění a také může způsobit propadnutí záruky nainstalovaného výrobku.

**Instalujte spínač a jistič určené pro klimatizační zařízení.**

- Nedodržení tohoto pokynu může vést k úrazu elektrickým proudem nebo k požáru.

**Pevně připevněte venkovní jednotku tak, aby její elektrická část nebyla odkrytá.**

- Nedodržení tohoto pokynu může vést k úrazu elektrickým proudem, požáru, explozi a problémům s výrobkem.

**⊘ Neinstalujte tento spotřebič blízko topidla nebo hořlavého materiálu. Neinstalujte tento spotřebič na vlhké, mastné nebo prašné místo, ani na místo vystavené přímému slunečnímu záření a vodě (kapky deště). Neinstalujte tento spotřebič tam, kde může unikat plyn.**

- Může to vést k úrazu elektrickým proudem nebo požáru.

**Nikdy neinstalujte venkovní jednotku na místa jako je vysoká vnější stěna, odkud může jednotka spadnout.**

- Spadne-li venkovní jednotka, může to vést ke zranění, smrti nebo škodám na majetku.

**⚡ Tento spotřebič musí být řádně uzemněn. Neuzemňujte spotřebič k plynovému potrubí, plastovým vodovodním trubkám nebo telefonnímu vedení.**



- Nedodržení tohoto pokynu může vést k úrazu elektrickým proudem, požáru, explozi nebo k jiným problémům s výrobkem.
- Nikdy nezapojujte síťový kabel do zásuvky, která není řádně uzemněná a ujistěte se, že odpovídá místním a státním zákonům.

## UPOZORNĚNÍ

- ❗ **Instalujte váš spotřebič na rovnou a tvrdou podlahu, která unese jeho váhu.**
  - Nedodržení tohoto pokynu může vést k nadměrným vibracím, hluku nebo k problémům s výrobkem.

### **Řádně instalujte odtokovou hadici, aby mohla voda správně odtékat.**

- Nedodržení tohoto pokynu může vést k přetékání vody a ke škodám na majetku. Zamezte vzniku kondenzátu v odpadním potrubí, protože v budoucnu by mohlo potrubí začít páchnout.

### **Výrobek musí být skladován v místnosti bez zápalných zdrojů (např. otevřený plamen, plynový spotřebič, elektrické topení, atd.).**

- Nezapomínejte, že chladivo je zcela bez zápachu.

### **Když instalujete venkovní jednotku, ujistěte se, že je připojena odtoková hadice, aby odtok probíhal správně.**

- Voda vytvářená venkovní jednotkou během vytápění může přetékat a způsobit škody na majetku.  
Zvláště v zimě, spadne-li blok ledu, může to vést ke zranění, smrti nebo škodám na majetku.

### **Zařízení neinstalujte na místa, kde je vyžadován termo-hygrostat (např. serverovna, strojovna, počítačová místnost atp.)**

- Tato místa neposkytují pro zařízení garantované provozní podmínky, a proto nemusí být výkon tohoto zařízení na těchto místech dostatečný.

## PRO SÍŤOVÉ NAPÁJENÍ

### VAROVÁNÍ

- ❗ **Je-li hlavní jistič poškozen, kontaktujte nejbližší servisní centrum.**
- ⊘ **Za kabely netahejte ani je nadměrně nezatěžujte. Kabely neprotácejte ani neuvazujte. Kabely nezavěšujte nad kovové předměty, na kabely nepokládejte těžké předměty, kabely nevsunujte mezi předměty ani nevsunujte kabely do prostoru za spotřebičem.**

# Bezpečnostní informace

---

- Může to vést k úrazu elektrickým proudem nebo požáru.

## UPOZORNĚNÍ

- **Pokud klimatizační zařízení delší dobu nepoužíváte nebo během bouřky s hromy a blesky, odpojte elektrinu v jističi.**
  - Nedodržení tohoto pokynu může vést k úrazu elektrickým proudem nebo k požáru.

## PRO UŽÍVÁNÍ

---

### VAROVÁNÍ

- **Je-li spotřebič zaplaven, spojte se prosím s vaším nejbližším servisním střediskem.**
  - Nedodržení tohoto pokynu může vést k úrazu elektrickým proudem nebo k požáru.

**Vydává-li spotřebič zvláštní hluk, zápach hoření nebo kouř, odpojte ihned vidlici zásuvky (zástrčku) a spojte se s vaším nejbližším servisním střediskem.**

- Nedodržení tohoto pokynu může vést k úrazu elektrickým proudem nebo k požáru.

**V případě závady ihned zastavte provoz klimatizátoru a odpojte celý systém napájení. Potom se obraťte na pověřený servisní personál.**

**V případě unikání plynu (např. propanu, LP plynu, atd.) okamžitě prostor vyvětrejte, aniž byste se kabelu dotkli. Nedotýkejte se spotřebiče ani kabelu.**

- Nepoužívejte elektrický ventilátor.
- Jiskra by mohla způsobit výbuch nebo požár.

**Chcete-li klimatizační zařízení nově instalovat, spojte se prosím s vaším nejbližším servisním střediskem.**

- Důsledkem nedodržení mohou být problémy s výrobkem, únik vody, úraz elektrickým proudem nebo požár.
- Dodávková služba se pro tento výrobek neposkytuje. Chcete-li výrobek nově instalovat na jiném místě, budou dodatečné stavební výdaje a poplatek za instalaci účtovány.

- Zvláště chcete-li instalovat výrobek v neobvyklém místě, jako v průmyslové zóně nebo blízko mořského břehu kde je vystaven soli ve vzduchu, spojte se prosím s vaším nejbližším servisním střediskem.

### ⊘ **Jističe vedení se nedotýkejte mokrýma rukama.**

- Mohlo by dojít k úrazu elektrickým proudem.

### **Je-li ventilátor v provozu, nevypínejte ho pomocí jističe vedení.**

- Vypněte ventilátor a poté ho znovu zapněte, neboť v případě použití jističe vedení může dojít k vzniku jiskry a to může vést k úrazu elektrickým proudem nebo vzniku požáru.

### **Po vybalení klimatizačního zařízení udržujte veškeré balící materiály bezpečně mimo dosah dětí, protože tyto materiály mohou být dětem nebezpečné.**

- Pokud si dítě nasadí pytel na hlavu, může dojít k udušení.

### **Během provozu se nedotýkejte předního panelu prsty nebo rukama.**

- Může to vést k úrazu elektrickým proudem nebo požáru.

### **Nevkládejte prsty nebo cizí předměty do výdechu klimatizace během provozu, nebo pokud se přední panel zavírá.**

- Zvláštní pozornost věnujte tomu, aby se děti nezranily strčí-li prsty do výrobku.

### **Nevkládejte prsty nebo cizí předměty do přívodu/výdechu klimatizace během provozu, nebo pokud se přední panel zavírá.**

- Zvláštní pozornost věnujte tomu, aby se děti nezranily strčí-li prsty do výrobku.

### **Nebouchejte do klimatizačního zařízení ani jej netahejte nadměrnou silou.**

- Může to vést k požáru, zranění nebo problémům s výrobkem.

### **Neumísťujte blízko venkovní jednotky žádný předmět, který umožní dětem vylézt na přístroj.**

- Může to vést k tomu, že se děti vážně poraní.

### **Nepoužívejte toto klimatizační zařízení delší dobu ve špatně větraných místech nebo v blízkosti churavých osob.**



- Protože to může být nebezpečné v důsledku nedostatku kyslíku. Otevřete okno alespoň jednou za hodinu.

# Bezpečnostní informace

Nepoužívejte prostředky pro urychlení odmrazování nebo čištění, které nejsou doporučeny společností Samsung.

Nepropichujte nebo nezapalujte.

Uvědomte si, že chladivo nemusí obsahovat vůně.

-  Pokud se do spotřebiče dostala jakákoliv cizí látka jako voda, přerušte přívod elektřiny odpojením vidlice zásuvky (zástrčky) a vypnutím jističe a pak se spojte s vaším nejbližším servisním střediskem.
  - Nedodržení tohoto pokynu může vést k úrazu elektrickým proudem nebo k požáru.
-  **Nepokoušejte se sami opravovat, demontovat, nebo upravovat spotřebič.**
  - Nepoužívejte žádnou jinou pojistku (jako měděný, ocelový drát, atd.), než standardní pojistku.
  - Důsledkem nedodržení může být úraz elektrickým proudem, požár, problémy s výrobkem nebo zranění.

## UPOZORNĚNÍ

-  **Neumísťujte pod vnitřní jednotku žádné předměty či zařízení.**
  - Voda odkapávající z vnitřní jednotky může vést k požáru nebo škodám na majetku.

**Zkontrolujte alespoň jednou ročně instalační rám venkovní jednotky, zda není zlomený.**

- Důsledkem nedodržení může být zranění, smrt nebo škody na majetku.

**Maximální proud je měřen dle normy IEC a proud je měřen dle normy ISO pro energetickou účinnost.**

**Jestliže klimatizátor nepracuje správně při chlazení nebo ohřevu, je možné, že uniká chladivo. V případě jakéhokoliv úniku zastavte provoz, vyvětrejte prostor a ihned se obraťte na svého prodejce a doplňte chladivo.**

**Chladivo není zdraví škodlivé. Pokud však přijde do styku s ohněm, mohou vznikat škodlivé plyny a hrozí nebezpečí požáru.**

**Při přepravě vnitřní jednotky je třeba pokrýt potrubí ochrannými vzpěrami. Nepohybujte výrobkem, když je potrubí podpíráno.**

- Může dojít k úniku plynu.

**Zařízení nemontujte do lodí ani do vozidel (například do obytných dodávek).**

- Sůl, otřesy nebo jiné přírodní vlivy mohou způsobit poruchu zařízení, úraz elektrickým proudem či požár.

**⊘ Nestavte ani neumísťujte na horní stranu spotřebiče žádné předměty (jako prádlo, zapálené svíčky, hořící cigarety, nádobí, chemikálie, kovové předměty, atd.).**

- Mohlo by dojít k úrazu elektrickým proudem, požáru, potížím s výrobkem nebo zranění.

**Neobsluhujte spotřebič mokřýma rukama.**

- Mohlo by dojít k úrazu elektrickým proudem.

**Nestříkejte na povrch spotřebiče prchavé látky jako insekticidy.**

- Kromě toho, že jsou škodlivé lidem, mohou také způsobit úraz elektrickým proudem, požár nebo potíže s výrobkem.

**Nepijte vodu z klimatizačního zařízení.**

- Tato voda může být lidem škodlivá.

**Nepoužívejte na dálkový ovládač silné údery, ani jej nedemontujte.****Nedotýkejte se trubek připojených k výrobku.**

- Mohlo by dojít k popálení nebo zranění.

**Nádoby na chladivo ani potrubí neřezejte ani nepalte.****Nemiřte proudem vzduchu do krbu nebo do topení.****Nepoužívejte toto klimatizační zařízení pro uchovávání přesných zařízení, potravin, zvířat, rostlin nebo kosmetiky ani pro žádné jiné neobvyklé účely.**

- Může to vést ke škodám na majetku.

**Zabraňte tomu, aby lidé, zvířata nebo rostliny byli vystaveni delší dobu proudu vzduchu z klimatizačního zařízení.**

- Může to lidem, zvířatům nebo rostlinám způsobit újmu.

**Tento spotřebič není určen pro užívání osobami (včetně dětí) se sníženými fyzickými, smyslovými nebo mentálními schopnostmi, nebo s nedostatkem zkušeností a znalostí, pokud na ně nedohlíží nebo jim ohledně používání tohoto spotřebiče neradí osoba zodpovědná za jejich bezpečnost. Je nutné dohlížet na děti, aby si se spotřebičem nehrály.**



# Bezpečnostní informace

---

- ⊘ Pro použití v Evropě: Děti od 8 let a starší a osoby se sníženými fyzickými, smyslovými nebo mentálními schopnostmi nebo nedostatkem zkušeností a znalostí mohou používat tento spotřebič pouze tehdy, jsou-li pod dohledem nebo jsou-li poučeny o bezpečném používání spotřebiče a rozumí možným rizikům. Děti by si neměly hrát se spotřebičem. Čištění a údržbu spotřebiče by neměly provádět děti bez dozoru.

## PRO ČIŠTĚNÍ

---

### ⚠ VAROVÁNÍ

- ⊘ Nečistěte spotřebič stříkáním vody přímo na něj. Nepoužívejte k čištění spotřebiče benzén, alkohol ani aceton.
  - Mohlo by dojít ke změně barvy, deformaci, poškození, úrazu elektrickým proudem nebo požáru.

**Před čištěním nebo prováděním údržby odpojte klimatizační zařízení z nástěnné zásuvky a počkejte, až se zastaví ventilátor.**

- Nedodržení tohoto pokynu může vést k úrazu elektrickým proudem nebo k požáru.

### ⚠ UPOZORNĚNÍ

- ❗ **Když čistíte povrch výměníku tepla ve venkovní jednotce, buďte opatrní, protože má ostré hrany.**
  - Abyste ochránili prsty před pořezáním, používejte při čištění silné bavlněné rukavice.
  - Tento úkon je oprávněn provádět kvalifikovaný technik, v případě potřeby kontaktujte montéra nebo servisní středisko.
- ⊘ **Nečistěte sami vnitřek klimatizačního zařízení.**
  - Pro čištění vnitřku spotřebiče se obraťte na vaše nejbližší servisní středisko.
  - Když čistíte vnitřní filtr, přečtěte si popis v části "Čištění a údržba".
  - Nedodržení může vést ke škodám, úrazu elektrickým proudem nebo požáru.
  - Zajistěte, aby se zabránilo zranění ostrými hranami povrchu při manipulaci s tepelným výměníkem.

# Přehled vnitřní jednotky

## Hlavní části

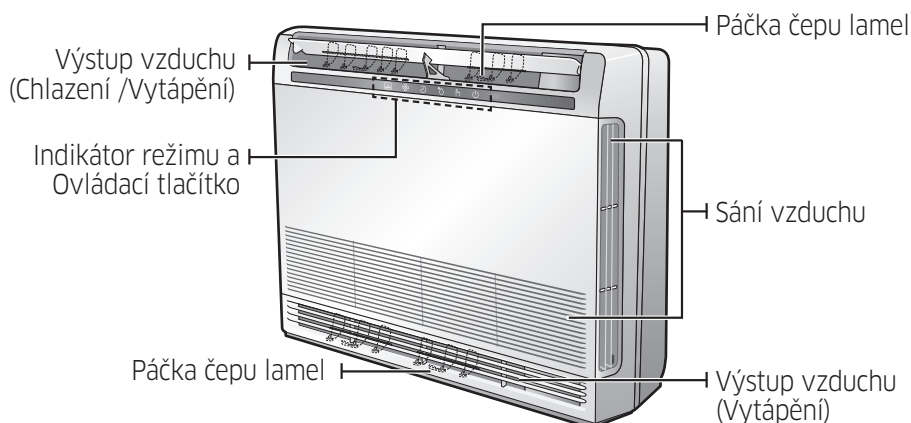

## Displej

Indikátor režimu a Ovládací tlačítko

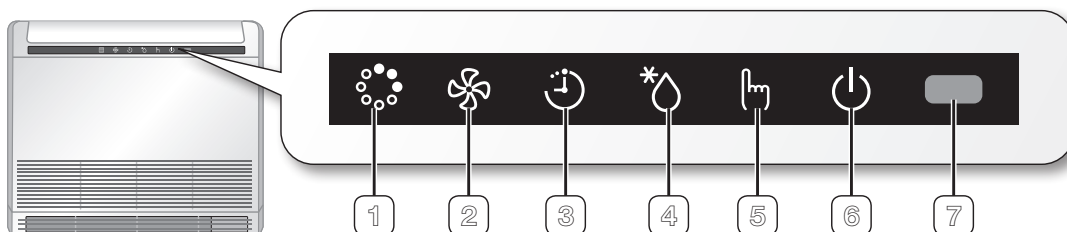

1	<b>INDIKÁTOR IONIZER</b>		Ikona <b>ionizer</b> se rozsvítí při aktivním režimu <b>ionizer</b> .
2	<b>INDIKÁTOR REŽIMU FAN (VENTILÁTOR)</b>		Tato ikona se rozsvítí, když jednotka pracuje v režimu ventilátoru.
3	<b>INDIKÁTOR TIMER (ČASOVAČE)</b>		Ikona časovače se rozsvítí, když je nastaven čas pro zapnutí nebo vypnutí.
4	<b>INDIKÁTOR DEICE (ROZMRAZOVÁNÍ)</b>		Tato ikona se rozsvítí, když jednotka pracuje v režimu rozmrazování.
5	<b>TLAČÍTKO POWER (NAPÁJENÍ)</b>		Zapíná/vypíná klimatizační zařízení. Klimatizační zařízení bude pracovat v automatickém režimu.
6	<b>INDIKÁTOR POWER (NAPÁJENÍ)</b>		Ikona Napájení se rozsvítí, když je jednotka v provozu.
7	<b>ČIDLO DÁLKOVÉHO OVLÁDÁNÍ</b>		Zaměřte dálkový ovladač na tento bod na klimatizační jednotce.

### POZNÁMKA

- Vaše klimatizační zařízení a displej se mohou vzhledově mírně lišit od obrázku výše v závislosti na modelu.
- Při každém stisknutí tlačítka se ozve krátké pípnutí na znamení, že přístroj pracuje správně.

# Přehled dálkového ovládání

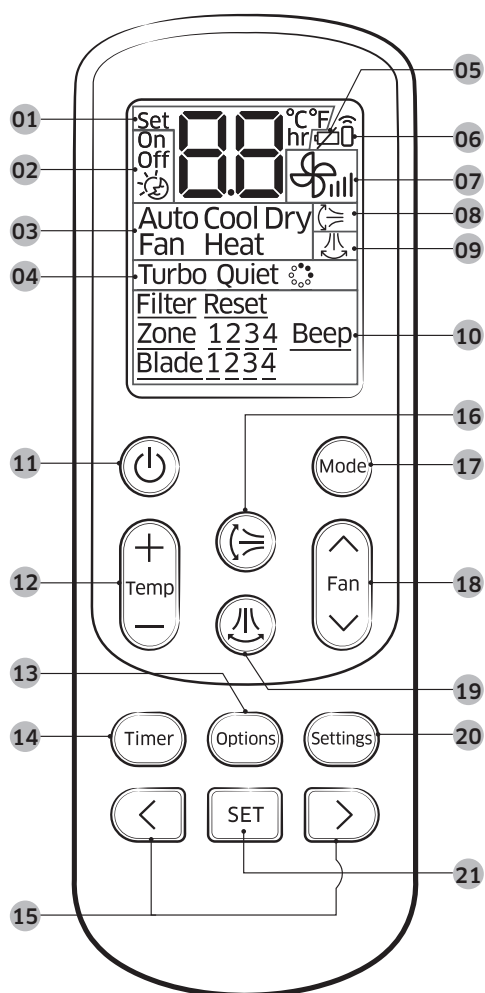

- 01 Indikátor Teplota
- 02 Možnosti ukazatele časovače
- 03 Indikátor režimu provoz
- 04 Indikátor možností
- 05 Indikátor slabé baterie
- 06 Indikátor přenosu
- 07 Indikátor rychlost ventilátoru
- 08 Indikátor svislého otáčení proudu vzduchu
- 09 Indikátor vodorovného otáčení proudu

vzduchu

- 10 Indikátor nastavení
- 11 Tlačítko Napájení
- 12 Tlačítko Temp (Teplota)
- 13 Tlačítko Options (Možnosti)
- 14 Tlačítko Timer(Časovač)
- 15 Směrové tlačítko / Tlačítko pro výběr
- 16 Tlačítko svislého otáčení proudu vzduchu
- 17 Tlačítko volby režimu
- 18 Tlačítko rychlosti ventilátoru
- 19 Tlačítko vodorovného otáčení proudu vzduchu
- 20 Tlačítko Settings (Nastavení)
- 21 Tlačítko SET (NASTAVIT)

## POZNÁMKA

- I když se zobrazí **Horizontal air swing/ Turbo/Quiet/Filter Reset/Blade 1234** na displeji dálkového ovládání, u tohoto modelu není k dispozici.
- Klimatizační zařízení nesmí být provozováno pomocí dálkového ovládání, pokud je ovladač umístěn v blízkosti silného světla, jako zářivka nebo neonový nápis. V takovém případě použijte dálkový ovladač přímo před přijímačem dálkového ovládání na vnitřní jednotce.
- Pokud dálkový ovladač ovládá jiné elektrické spotřebiče, kontaktujte nejbližší servisní středisko.
- Pokud chcete ztlumit zvukové signály, stiskněte tlačítko **Settings** → <, > nebo **Settings** → (Beep) bliká → **SET** . Když zmáčknete tlačítko **Settings** → <, > nebo **Settings** → (Beep) bliká → zmáčknete tlačítko **SET** znovu a zvukové signály se znovu aktivují.

## Výměna baterií

Když se objeví ikona  na displeji dálkového ovládání, vyměňte baterie za nové. Jsou zapotřebí dvě baterie typu AAA 1,5V.

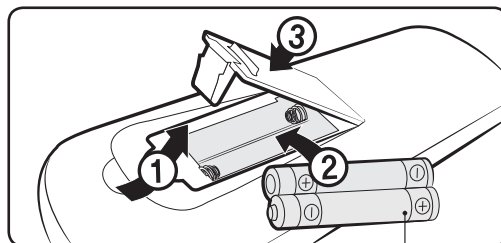

dvě baterie typu AAA 1,5V



### *Správná likvidace baterií tohoto výrobku*

Toto označení na baterii, návodu nebo na balení ukazuje, že baterie v tomto výrobku nesmí být na konci své životnosti likvidovány spolu s ostatním domovním odpadem. Kde je tak označeno, ukazují chemické značky Hg, Cd nebo Pb, že baterie obsahuje rtuť, kadmium nebo olovo ve větším množství, než je referenční úroveň dle Směrnice EC 2006/66.

## Uložení dálkového ovládače

Pokud dálkový ovladač nebude použit po delší dobu, uložte ho do držáku dálkového ovládání s vyjmutými bateriemi.

### **UPOZORNĚNÍ**

- Ujistěte se, že se k dálkovému ovladači nedostane voda.

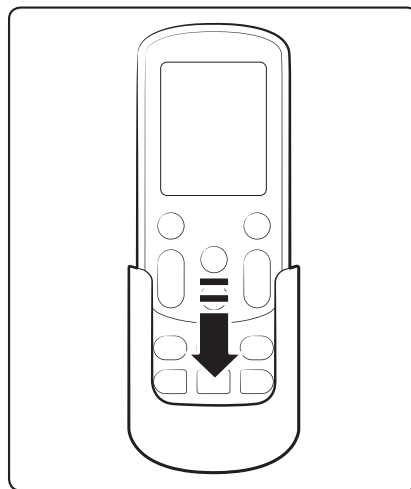

# Provozní režimy

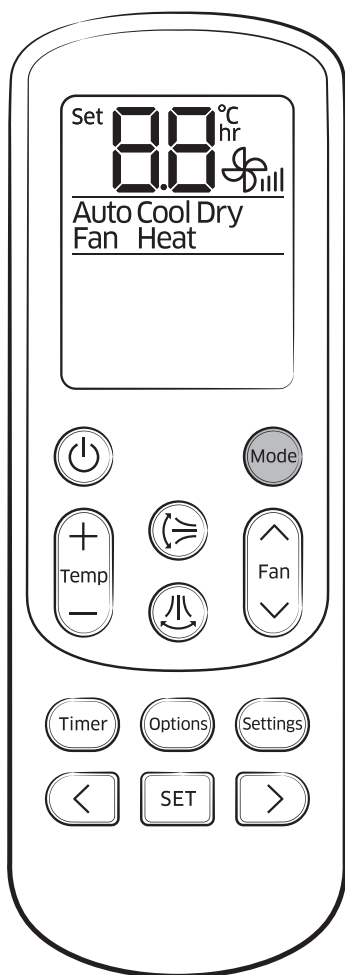

## Auto

V automatickém režimu bude klimatizační zařízení automaticky nastavovat teplotu a rychlost otáček pro zachování svěžího prostředí u vás doma.

- Pokud je vnitřní teplota příliš vysoká, aktivuje se režim silného chladného vánku a po dostatečném ochlazení se aktivuje režim jemného vánku.

## Cool (Chlazení)

Režim chlazení je často používaný a umožňuje libovolné ovládání teploty, rychlosti otáček a směru proudění vzduchu.

- Když vyberete režim ohřevu, když je zapnutý režim chlazení, režim chlazení se zruší.

## Dry (Vysoušení)

Klimatizační zařízení pracuje v režimu Dry (Vysoušení) jako odvlhčovač, který odstraňuje z vnitřního vzduchu vlhkost. Režim vysoušení zajistí čerstvý vzduch i v deštivé dny.

## Fan (Ventilátor)

Režim ventilátoru vytváří pomocí vánku svěží prostředí, stejně jako v případě použití klasického ventilátoru.



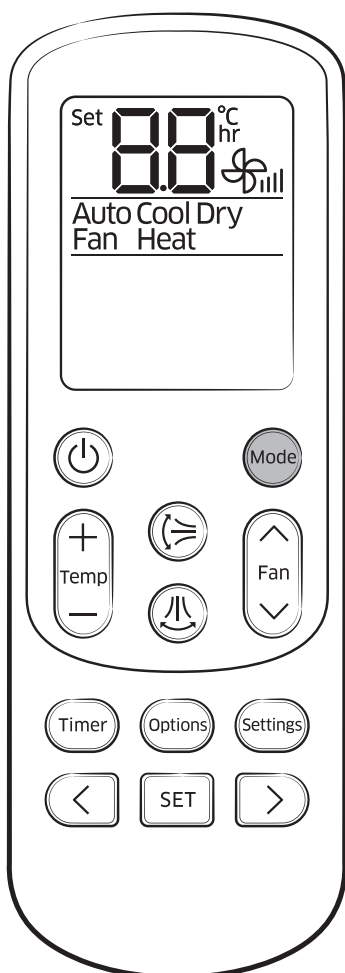

## Heat (Vytápění)

V režimu ohřevu můžete ohřívat vzduch v místnosti i na podzim a v zimě.

- Ventilátor se nespustí okamžitě, aby zařízení nevytvářelo studený vánek.
- Během používání režimu ohřevu je možné provést odmrazování pro odstranění námrazy vytvořené na venkovní jednotce. (při odstranění námrazy pomocí odmrazování v režimu ohřevu bude venkovní jednotka vytvářet páru.)
- Pokud po použití režimu ohřevu vypnete klimatizační zařízení, ventilátor bude nějakou dobu běžet, aby ochladil vnitřní jednotku.
- Když vyberete režim chlazení, když je zapnutý režim ohřevu, režim ohřevu se zruší.

### POZNÁMKA

- Pokud je v režimu ohřevu venkovní teplota relativně nízká a vlhkost relativně vysoká, topný výkon venkovní jednotky se může snížit v důsledku tvorby námrazy na výměníku venkovní jednotky. Funkce odmrazování odstraní námrazu vytvořenou na výměníku venkovní jednotky během 5 - 12 minut. Během odmrazování vnitřní jednotka nevytváří proud vzduchu, aby nedocházelo k vypouštění chladného vzduchu.
  - Interval mezi odmrazováním se může zkrátit v závislosti na množství námrazy utvářené na venkovní jednotce.
  - Interval mezi odmrazováním se může též zkrátit v závislosti na úrovni vlhkosti ve vzduchu.

# Provozní režimy

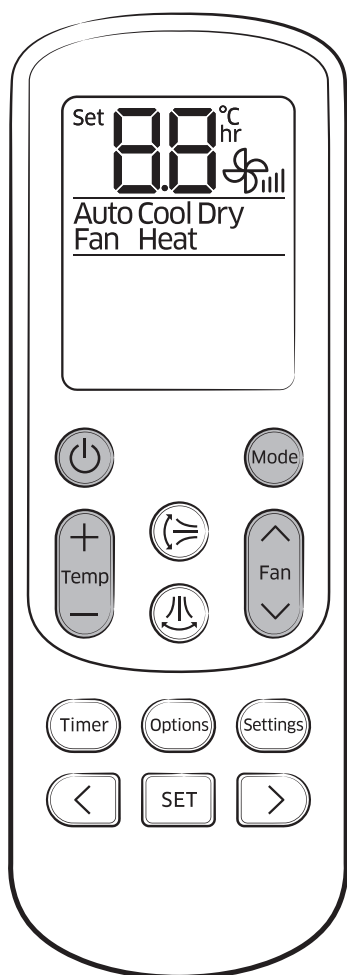

## Zapnutí klimatizačního zařízení

Stisknutím tlačítka zapnete klimatizační zařízení.

## Výběr provozního režimu

Stisknutím tlačítka vyberete provozní režim.

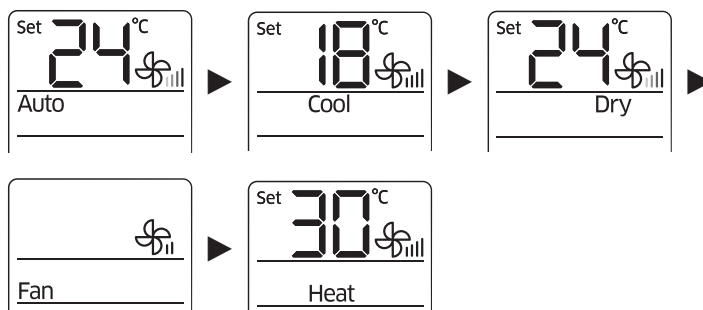

## Nastavení teploty

Stiskněte tlačítko , chcete-li nastavit teplotu.

Režim	Ovládání teploty
Auto/Cool (Chlazení)/Dry (Vysoušení)	Nastavte hodnotu mezi 18 °C a 30 °C po 1 °C.
Heat (Vytápění)	Nastavte hodnotu mezi 16 °C a 30 °C po 1 °C.
Fan (Ventilátor)	Teplotu nelze nastavit.

## Výběr otáček ventilátoru

Stisknutím tlačítka nastavíte otáčky ventilátoru.

Režim	Dostupné rychlosti ventilátoru
Auto (Auto)/Dry (Vysoušení)	(Auto)
Cool (Chlazení)/Heat (Vytápění)	(Auto),  (Nízká),  (Střední),  (Vysoká)
Fan (Ventilátor)	(Nízká),  (Střední),  (Vysoká)

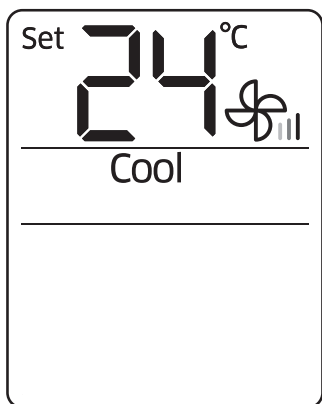
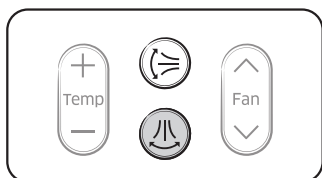

Displej dálkového ovládače

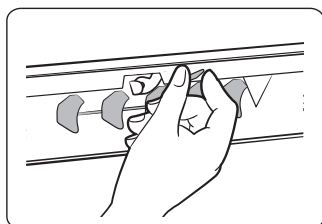

## Výběr směru proudění vzduchu

Udržujte proudění vzduchu v konstantním směru zastavením pohybu vertikálních a horizontálních lopatek pro proudění vzduchu.

V provozu ►

### POZNÁMKA

- Pokud nastavíte lopatku svislého otáčení proudu vzduchu ručně, nemusí se při vypnutí klimatizace zcela uzavřít.

## Vodorovné proudění vzduchu (manuální)

Udržujte vodorovné proudění vzduchu v konstantním směru ruční změnou směru horizontálních lopatek pro proudění vzduchu.

### POZNÁMKA

- I když stisknete tlačítko , tato funkce nefunguje.

### UPOZORNĚNÍ

- Aby nedošlo ke zranění, ujistěte se, že změníte směr vodorovných lopatek proudění vzduchu po zastavení pohybu vertikálních lopatek pro proudění vzduchu.

# Nastavení časovače Zap/Vyp

Skutečný produkt se může mírně lišit od níže zobrazeného obrázku.

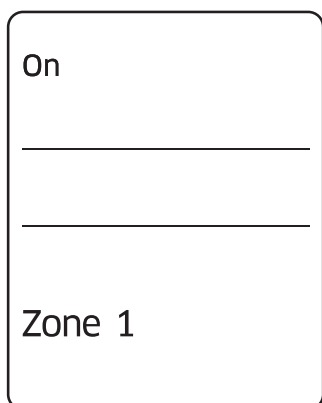
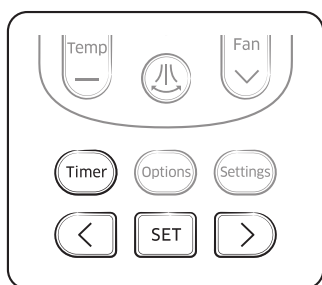

Displej dálkového ovládače

## Nastavení časovače zapnutí

Pokud je klimatizační zařízení vypnuté:

1. Stisknutím tlačítka zvolte možnost (On).
  - Kontrolka (On) bude blikat a můžete nastavit čas.
2. Pro nastavení času stiskněte tlačítko nebo .
- Čas můžete nastavit po půlhodinách od 30 minut (0,5 na displeji) po 3 hodiny a po hodinách od 3 do 24 hodin.- Čas můžete nastavit v rozsahu od 30 minut do maximálně 24 hodin.
- 3. Stisknutím tlačítka dokončíte nastavení časovače zapnutí.
  - Na displeji dálkového ovládače se zobrazí kontrolka (On) a nastavená hodnota časovače.
  - Nastavení časovače zapnutí se zruší, pokud do 10 vteřin po nastavení času nestisknete tlačítko . Proto zkontrolujte kontrolku (On) na displeji dálkového ovládače.

Zrušení	Stiskněte tlačítko  ► vyberte možnost (On) ► stiskněte tlačítko  nebo  tlačítko ► nastavte časovač na  ► zmáčkněte tlačítko
---------	---

## Další volby časovače zapnutí

	Vyberte režim v následujícím pořadí: (Auto) ► (Chlazení) ► (Vysoušení) ► (Ventilátor) a ► (Vytápění).
	Teplotu můžete nastavit po dokončení nastavení časovače. Nastavení teploty je dostupné pouze v režimech Auto/Chlazení/Vysoušení/Vytápění. V režimu ventilátoru není možné nastavit teplotu.

### POZNÁMKA

- Po dokončení nastavení On timer (Časovač zapnutí) se na 3 sekundy zobrazí nastavený stav. Potom na displeji dálkového ovládače zůstane pouze ukazatel (On).
- Při nastavování časovače zapnutí nelze nastavit rychlost ventilátoru.

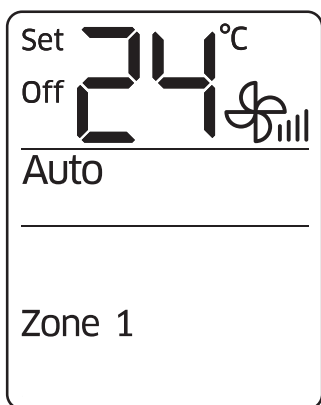
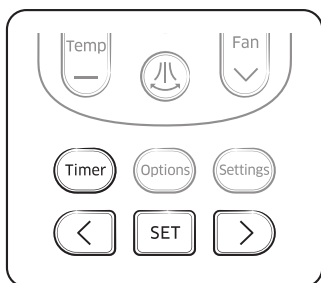

Displej dálkového ovládače

## Nastavení časovače vypnutí

Pokud je klimatizační zařízení zapnuté:

1. Stisknutím tlačítka **Timer** zvolte možnost (Off).
  - Kontrolka (Off) bude blikat a můžete nastavit čas.
2. Pro nastavení času stiskněte tlačítko **<** nebo **>**.
  - Čas můžete nastavit po půlhodinách od 30 minut (0,5 na displeji) po 3 hodiny a po hodinách od 3 do 24 hodin.
  - Čas můžete nastavit v rozsahu od 30 minut do maximálně 24 hodin.
3. Stisknutím tlačítka **SET** dokončíte nastavení časovače vypnutí.
  - Na displeji dálkového ovládače se zobrazí kontrolka (Off) a nastavená hodnota časovače.
  - Nastavení časovače vypnutí se zruší, pokud do 10 vteřin po nastavení času nestisknete **SET** tlačítko.  
Proto zkontrolujte kontrolku (Off) na displeji dálkového ovládače.

Zrušení	Stisknutím tlačítka <b>Timer</b> ► zvolte možnost (Off) ► stiskněte <b>&lt;</b> nebo <b>&gt;</b> tlačítko ► nastavte časovač na <b>00</b> ► stiskněte <b>SET</b> tlačítko
---------	--

### POZNÁMKA

- Mezi funkcemi časovače vypnutí a časovače pro dobrý spánek bude použito pouze poslední nastavení časovače.

Společné použití časovače zapnutí a časovače vypnutí	
Pokud je klimatizační zařízení vypnuté	Pokud je klimatizační zařízení zapnuté
Pokud je nastavený čas zapnutí kratší než čas vypnutí např. Časovač zapnutí: 3 hodiny, Časovač vypnutí: 5 hodin <ul style="list-style-type: none"> <li>• Klimatizační zařízení se zapne po 3 hodinách od chvíle, kdy jste nastavili časovač, zůstane zapnuté po dobu 2 hodin a poté se automaticky vypne.</li> </ul>	Pokud je nastavený čas zapnutí větší než čas vypnutí např. Časovač zapnutí: 3 hodiny, Časovač vypnutí: 1 hodina <ul style="list-style-type: none"> <li>• Klimatizační zařízení se vypne po 1 hodině od chvíle, kdy jste nastavili časovač a automaticky se zapne po 2 hodinách od vypnutí.</li> </ul>

### POZNÁMKA

- Nastavené hodnoty časovače zapnutí a vypnutí musí být odlišné.
- Pokud je nastaven časovač zapnutí nebo vypnutí, nastavení je možné zrušit stisknutím tlačítka .



# Používání funkce Čištění

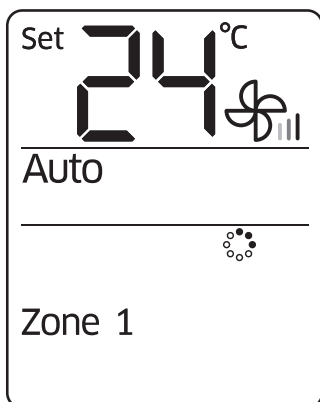
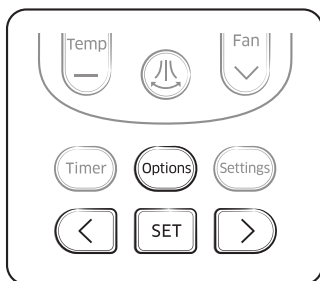

Funkce Čištění odstraní škodlivé látky ve vzduchu a vytvoří čisté a zdravé prostředí.

Tuto funkci můžete aktivovat navíc, když klimatizační zařízení už pracuje.



Displej dálkového ovládače

Pokud je klimatizační zařízení zapnuté

1. Stiskněte tlačítko **Options**.
2. Stiskněte tlačítko **<**, **>** nebo **Options**, dokud se indikátor (  ) nerozblíká.
3. Stisknutím tlačítka **SET** nastavte funkci Čištění.
  - (  ) → Na displeji dálkového ovládače se zobrazí ukazatel (  ) a spustí se funkce Ionizer.

<b>Zrušení</b>	Stiskněte tlačítko <b>Options</b> ► stiskněte <b>&lt;</b> , <b>&gt;</b> nebo <b>Options</b> , aby ukazatel (  ) začal blikat a stiskněte tlačítko <b>SET</b> .
----------------	---



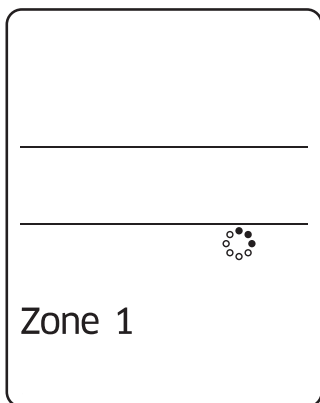
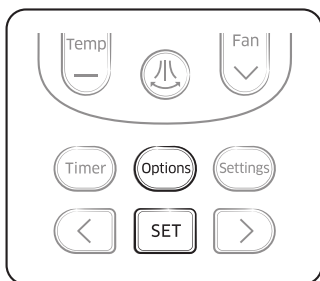

## POZNÁMKA

- Funkci čištění můžete aktivovat navíc v režimech Auto/ Chlazení/Vysoušení/Vytápění a můžete nastavovat teplotu.
- Pokud funkci čištění aktivujete v režimu ventilátoru, není možné upravit teplotu.
- Pokud klimatizační zařízení a funkci čištění spustíte současně a stisknete tlačítko Napájení, klimatizační zařízení i funkce čištění přestanou pracovat.
- Funkci čištění můžete používat i pokud je klimatizační zařízení vypnuté a je nastaven časovač zapnutí.
- Pokud je klimatizační zařízení zapnuté a navíc se spustí funkce čištění, rozdíl v provozním hluku a spotřebě bude minimální.



Displej dálkového ovládače

Pokud je klimatizační zařízení vypnuté

1. Stiskněte tlačítko .
2. Stisknutím tlačítka , když bliká ukazatel (  ), spustíte funkci čištění.
  - (  ) → Na displeji dálkového ovládače se zobrazí ukazatel (  ) a spustí se funkce Ionizer.

<b>Zrušení</b>	Stiskněte tlačítko  , aby začal ukazatel (  ) blikat poté stiskněte tlačítko  .
----------------	--

# Ovládání vnitřních jednotek

Můžete si individuálně vybrat a ovládat vnitřní jednotky mezi 4 vnitřními jednotkami.

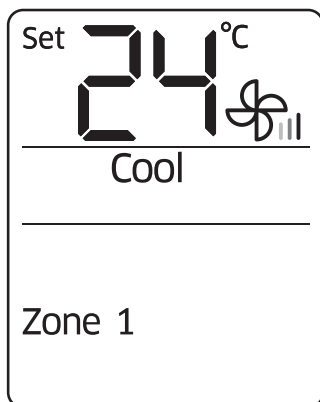
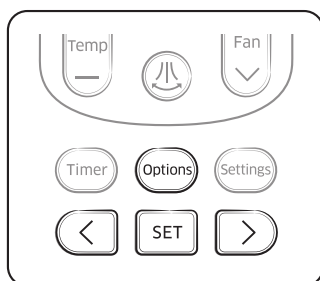

Displej dálkového ovládače

Pokud je klimatizační zařízení zapnuté:

1. Stiskněte tlačítko **Settings**.
2. Stiskněte tlačítko **<**, **>** nebo **Settings**, dokud se indikátor (Zone) nerozblíká.
3. Stisknutím tlačítka **SET** vyberte vnitřní jednotku, kterou chcete ovládat.
  - Můžete vybírat jednotlivé jednotky (1 - 4), nebo vybrat všechny jednotky naráz.

# Čištění klimatizačního zařízení

## Čištění exteriéru vnitřní jednotky

V případě potřeby otřete povrch jednotky lehce navlhčeným nebo suchým hadříkem. Nečistoty z nepřístupně tvarovaných míst očistěte pomocí měkkého kartáčku.

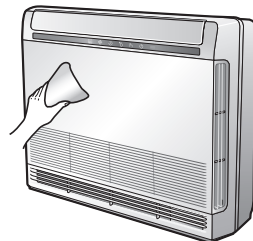

### UPOZORNĚNÍ

- Pro čištění povrchů nepoužívejte alkalické čisticí prostředky, kyselinu sírovou, kyselinu chlorovodíkovou, nebo organická rozpouštědla (jako je například ředidlo, petrolej a aceton).
- Nedávejte žádné nálepky, protože by mohlo dojít k poškození povrchu vnitřní jednotky.

## Čištění vzduchového filtru

Při čištění filtru odpojte zařízení od elektrické sítě. K čištění nejsou potřeba žádné zvláštní nástroje.

### Vzduchový filtr

Vzduchový filtr zachytává ze vzduchu velké částice. Filtr se čistí vysáváním nebo ručním mytím. Indikátor vyčištění filtru se rozsvítí, když je potřeba vyčistit vzduchový filtr.

#### 1. Otevřete přední panel.

Uchopte horní část předního panelu a vytáhněte přední kryt směrem k sobě. Odháknete bezpečnostní řetízky a zvedněte přední panel.

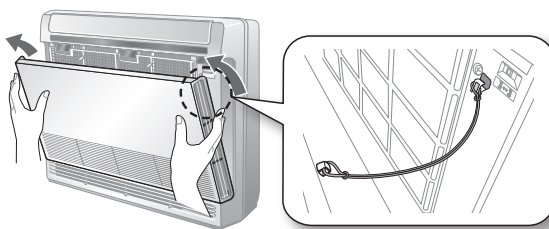

#### 2. Uchopte rukojeť a lehce stiskněte vzduchový filtr pro jeho ohnutí. Poté vytáhněte vzduchový filtr směrem k sobě a zvedněte jej pro jeho vyjmutí.

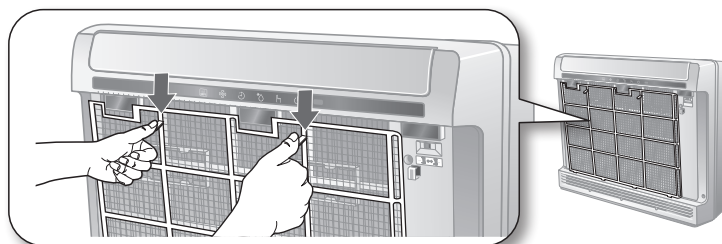

#### 3. Vyčistěte vzduchový filtr vysavačem nebo měkkým kartáčkem. Pokud je nános prachu příliš silný, opláchněte ho pod tekoucí vodou a nechte vyschnout na větraném místě.

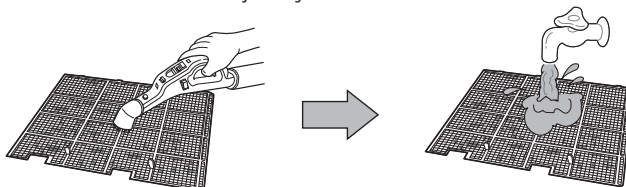

# Čištění klimatizačního zařízení

## POZNÁMKA

- Nejlepší stav zachováte, pokud budete úkon opakovat každé dva týdny.
- Pokud schne vzduchový filtr v uzavřeném (nebo vlhkém) místě, může vznikat zápach. Dojde-li k tomu, znovu vyčistěte a vysušte v dobře větraném místě.

4. Vložte vzduchový filtr zpět do původní polohy.

5. Zavřete přední panel.

Chyťte stranu předního panelu a umístěte prvně spodek panelu, potom na něj zatlačte.

6. Stiskněte na dálkovém ovládači tlačítko pro resetování intervalu vyčištění filtru.

## Antialergický filtr

Omyvatelný antialergický filtr vede ke snížení alergenů, kterým se daří v znečištěném ovzduší. Filtr se čistí vysáváním nebo ručním mytím.

1. Otevřete přední panel.

Uchopte horní část předního panelu a vytáhněte přední kryt směrem k sobě. Odhákňte bezpečnostní řetízek a zvedněte přední panel.

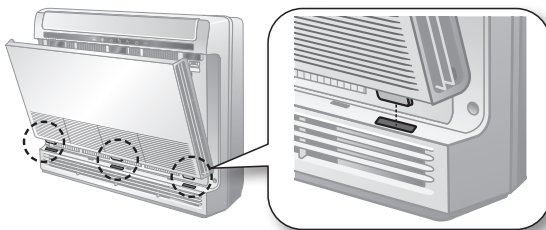

2. Uchopte rukojeť a lehce stiskněte vzduchový filtr pro jeho ohnutí. Poté vytáhněte vzduchový filtr směrem k sobě a zvedněte jej pro jeho vyjmutí.

3. Vytáhněte a vysuňte antialergický filtr.

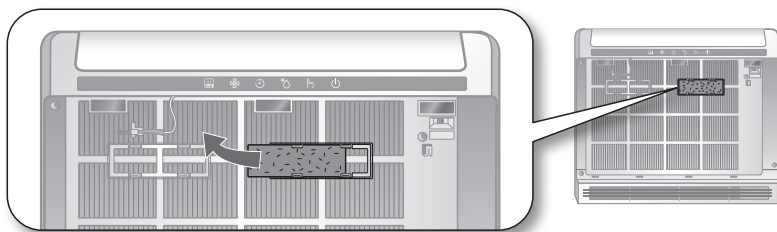

4. Vyčistěte antialergický filtr vysavačem nebo měkkým kartáčkem. Poté ho opláchněte pod tekoucí vodou a nechte vyschnout na větraném místě.

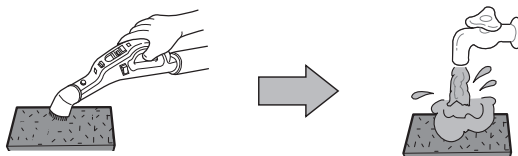



5. Vložte antialergický filtr zpět na své místo.

6. Zavřete přední panel.

Chyťte stranu předního panelu a umístěte prvně spodek panelu, potom na něj zatlačte.

### POZNÁMKA

- Čištěte antialergický každé 3 měsíce. Termín čištění se může lišit v závislosti na používání a na podmínkách prostředí.

## Výměna vzduchového filtru

Filtr pro výměnu lze zakoupit v obchodě nebo objednat u prodejce, u kterého jste zakoupili přístroj. Pokud ho nemůžete najít, prosím zavolejte na kontaktní centrum.

### Dezodorizační filtr

Dezodorizační filtr efektivně pohlcuje cigaretový kouř, pachy domácích zvířat a jiné nepříjemné pachy. Čištění dezodorizačního filtru je jednoduché, stačí odstranit starý filtr a vložit nový.

1. Otevřete přední panel.

Uchopte horní část předního panelu a vytáhněte přední kryt směrem k sobě. Odháknete bezpečnostní řetízky a zvednete přední panel.

2. Uchopte rukojeť a lehce stiskněte vzduchový filtr pro jeho ohnutí. Poté vytáhněte vzduchový filtr směrem k sobě a zvedněte jej pro jeho vyjmutí.

3. Vytáhněte a vysuňte dezodorizační filtr.

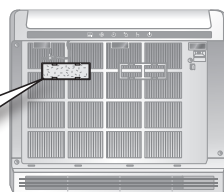
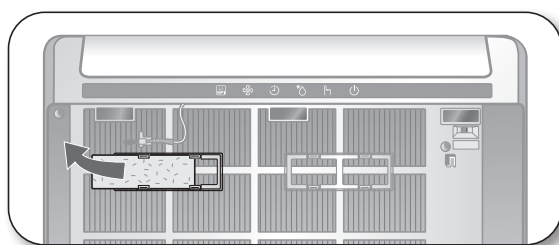
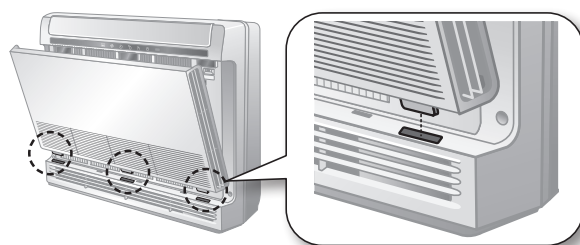

4. Vložte dezodorizační filtr zpět na své místo.

5. Zavřete přední panel.

Chyťte stranu předního panelu a umístěte prvně spodek panelu, potom na něj zatlačte.

### POZNÁMKA

- Termín výměny deodorizačního filtru se může lišit v závislosti na používání a na podmínkách prostředí.
- Dokonce i když budou deodorizační a antialergické filtry vloženy v obrácené poloze, významně to neovlivní jejich filtrační účinky.

# Údržba klimatizačního zařízení

Nebude-li klimatizační zařízení delší dobu používáno, vysušte jej, abyste jej udrželi v nejlepším stavu.

1. Důkladně vysušte klimatizační zařízení provozem v režimu Fan (Ventilátor) po dobu 3 až 4 hodin a odpojte vidlici zásuvky (zástrčku). Zůstane-li v součástech vlhkost, může dojít k vnitřnímu poškození.
2. Před opětovným použitím klimatizačního zařízení opět vysušte jeho vnitřní součásti provozem v režimu Fan (Ventilátor) po dobu 3 až 4 hodin. To pomůže odstranit zápach, který by mohl vznikat z vlhkosti.

## Pravidelné kontroly

Pro řádnou údržbu klimatizačního zařízení si přečtěte následující tabulku.

Typ	Popis	Jedenkrát měsíčně	Každé 4 měsíce	Jedenkrát ročně
Vnitřní jednotka	Vyčistěte vzduchový filtr (1).	●		
	Vyčistěte odtokovou misku kondenzátu (2).			●
	Důkladně vyčistěte výměník tepla (2).			●
	Vyčistěte trubku odtoku kondenzátu (2).		●	
	Vyměňte baterie dálkového ovládače (1).			●
Venkovní jednotka	Vyčistěte výměník tepla na vnější straně jednotky (2).		●	
	Vyčistěte výměník tepla na vnitřní straně jednotky (2).			●
	Vyčistěte proudem vzduchu elektrické součástky (2).			●
	Ověřte si, že jsou elektrické součástky pevně upevněny (2).			●
	Vyčistěte ventilátor (2).			●
	Ověřte si, že je celá soustava součástí ventilátoru pevně utažena (2).			●
	Vyčistěte odtokovou misku kondenzátu (2).			●

### POZNÁMKA

- Kontroly a úkony údržby popsané výše jsou zásadní pro zajištění efektivity klimatizační jednotky. Četnost těchto úkonů se může lišit v závislosti na vlastnostech oblasti, množství prachu, atd.
  - a. Popsané činnosti by se měly provádět častěji, je-li oblast instalace velmi prašná.
  - b. Tyto činnosti musí vždy provádět kvalifikovaní pracovníci. Podrobnější informace naleznete v instalačním manuálu.

## Vnitřní ochrany prostřednictvím řídicího systému jednotky

Tato vnitřní ochrana pracuje, když v klimatizačním zařízení dojde k vnitřní poruše.





Typ	Popis
Proti chladnému vzduchu	Vnitřní ventilátor bude vypnut na ochranu proti chladnému vzduchu, když pracuje tepelné čerpadlo v ohřevu.
Cyklus odstraňování ledu	Vnitřní ventilátor bude vypnut na ochranu proti chladnému vzduchu, když pracuje tepelné čerpadlo v ohřevu.
Ochrana vnitřní baterie	Kompresor bude vypnut na ochranu vnitřní baterie když pracuje klimatizační zařízení v režimu chlazení.
Ochrana kompresoru	Klimatizační zařízení nezačne pracovat hned, aby byl ochráněn kompresor venkovní jednotky po jejím startu.



### POZNÁMKA

- Pracuje-li tepelné čerpadlo v režimu ohřev, je spuštěn cyklus odstraňování ledu, aby z venkovní jednotky odstranil námrazu, která se tam mohla ukládat při nízkých teplotách.
- Vnitřní ventilátor je automaticky vypnut a restartován jen po dokončení cyklu odstraňování ledu.
- Když běží rozmrazovací cyklus, může docházet ke vzniku podivného zvuku. Je normální provoz, který zabezpečuje bezpečnost výrobku.

# Řešení problémů

Pracuje-li klimatizační zařízení nenormálně, pročtěte si následující tabulku. Může vám to ušetřit čas a zbytečné výdaje.

Problém	Řešení
Klimatizační zařízení vůbec nepracuje.	<ul style="list-style-type: none"><li>• Zkontrolujte správné připojení napájecího kabelu.</li><li>• Zkontrolujte, zda je pomocný stykač (MCCB, ELB) sepnut.</li><li>• Je-li pomocný stykač (MCCB, ELB) rozepnut, klimatizační jednotka nepracuje, i když stisknete tlačítko  (Napájení).</li><li>• Při čištění klimatizačního zařízení nebo při jeho nepoužívání po delší dobu, vypněte pomocný stykač (MCCB, ELB).</li><li>• Po delším nepoužívání klimatizační jednotky se ujistěte, že byl sepnut pomocný stykač (MCCB, ELB) 6 hodin před uvedením do provozu.</li></ul> <p> <b>POZNÁMKA</b></p> <ul style="list-style-type: none"><li>• Pomocný stykač (MCCB, ELB) se prodává samostatně.</li><li>• Ujistěte se, že pomocný stykač (MCCB, ELB) je instalován v rozvodné skříni uvnitř budovy.</li></ul> <ul style="list-style-type: none"><li>• Pokud je klimatizační zařízení vypnuto pomocí funkce časovače, zapněte klimatizační zařízení opět stisknutím tlačítka  (Napájení).</li></ul>
Teplota se nemění.	<ul style="list-style-type: none"><li>• Zkontrolujte, zda je spuštěn režim Fan (Ventilátor). V režimu Fan řídí klimatizační jednotka nastavenou teplotu automaticky a nelze měnit nastavenou teplotu.</li></ul>
Z klimatizačního zařízení nevychází teplý vzduch.	<ul style="list-style-type: none"><li>• Zkontrolujte, zda je venkovní jednotka určena pouze pro chlazení. V tomto případě teplý vzduch nevychází ven, i když zvolíte režim Heat (Vytápění).</li><li>• Zkontrolujte, zda je dálkový ovladač určený pouze pro chlazení. Použijte dálkový ovladač, který podporuje chlazení a vytápění.</li></ul>
Rychlost ventilátoru se nemění.	<ul style="list-style-type: none"><li>• Zkontrolujte, zda je spuštěn režim Auto nebo Dry (Vysoušení). V těchto režimech řídí klimatizační jednotka nastavené otáčky ventilátoru automaticky a nelze měnit jeho otáčky.</li></ul>
Bezdrátové dálkové ovládání nepracuje.	<ul style="list-style-type: none"><li>• Zkontrolujte, zda jsou baterie vybité. Vyměňte baterie za nové.</li><li>• Ujistěte se, že snímač dálkového ovladače neblokuje žádná překážka.</li><li>• Zkontrolujte, zda nejsou jakékoli silné zdroje světla jsou v blízkosti klimatizační jednotky. Silné světlo vycházející ze zářivkových trubíc nebo z neonových tabulí může rušit elektrické vlny.</li></ul>
Drátové dálkové ovládání nepracuje.	<ul style="list-style-type: none"><li>• Zkontrolujte, zda je indikátor  zobrazen v pravém dolním rohu na displeji dálkového ovládání. V takovém případě vypněte klimatizační zařízení a pomocný stykač, a poté kontaktujte servisní centrum.</li></ul>

Problém	Řešení
Klimatizační zařízení se okamžitě nezapne nebo nevypne pomocí drátového ovládání.	<ul style="list-style-type: none"> <li>Zkontrolujte, zda je drátový dálkový ovladač nastaven pro řízení skupiny. V tomto případě jsou klimatizační zařízení připojené k drátovému dálkovému ovládání zapínány nebo vypínány postupně. Tato operace trvá až 32 sekund.</li> </ul>
Nefungují časovače pro zapnutí/ vypnutí jednotky.	<ul style="list-style-type: none"> <li>Zkontrolujte, zda po nastavení času stisknete tlačítko  (NASTAVIT) na dálkovém ovladači. Nastavte čas zapnutí / vypnutí.</li> </ul>
Displej vnitřní jednotky nepřetržitě bliká.	<ul style="list-style-type: none"> <li>Spusťte klimatizační zařízení znovu stiskem tlačítka  (Napájení).</li> <li>Rozepněte a sepněte pomocný stykač napájení a zapněte klimatizační zařízení.</li> <li>Pokud displej vnitřní jednotky stále bliká, spojte se se servisním střediskem.</li> </ul>
Chci dostat chladnější vzduch.	<ul style="list-style-type: none"> <li>Provozujte klimatizační zařízení s elektrickým ventilátorem pro úsporu energie a zvýšte účinnost chlazení.</li> </ul>
Vzduch není dostatečně chladný nebo teplý.	<ul style="list-style-type: none"> <li>V režimu Cool (Chlazení) chladný vzduch nevychází ven, pokud je nastavená teplota vyšší než aktuální teplota. <ul style="list-style-type: none"> <li>MR-EH00 dálkové ovládání: Stiskněte opakovaně tlačítko teploty, dokud není teplota (minimum: 18 °C) nastavena na hodnotu nižší, než je aktuální teplota.</li> <li>AR-KH00E dálkové ovládání: Stiskněte na dálkovém ovladači tlačítko teploty. Poté otáčejte kolečkem, dokud není nastavená teplota (minimum: 18 °C) nastavena na hodnotu nižší, než je aktuální teplota.</li> </ul> </li> <li>V režimu Heat (Vytápění) teplý vzduch nevychází ven, pokud je nastavená teplota nižší než aktuální teplota. <ul style="list-style-type: none"> <li>MR-EH00 dálkové ovládání: Stiskněte opakovaně tlačítko teploty, dokud není teplota (maximum: 30°C) nastavena na hodnotu vyšší, než je aktuální teplota.</li> <li>AR-KH00E dálkové ovládání: Stiskněte na dálkovém ovladači tlačítko teploty. Poté otáčejte kolečkem, dokud není nastavená teplota (maximum: 30°C) nastavena na hodnotu vyšší, než je aktuální teplota.</li> </ul> </li> </ul>

# Řešení problémů

Problém	Řešení
Vzduch není dostatečně chladný nebo teplý.	<ul style="list-style-type: none"><li>• Chlazení, a ani vytápění, nepracuje v režimu ventilátoru. Vyberte režim Cool (Chlazení), Heat (Vytápění), Auto, nebo Dry (Vysoušení).</li><li>• Zkontrolujte, zda filtr není ucpaný nečistotami. Zaprášený filtr může snížit účinnost chlazení a vytápění. Vyčistěte častěji vzduchový filtr.</li><li>• Je-li přítomen kryt na venkovní jednotce nebo je jakákoli překážka přítomna v blízkosti venkovní jednotky, odstraňte ji.</li><li>• Instalujte venkovní jednotku na dobře větraném místě. Vyhněte se místům vystaveným přímému slunečnímu záření nebo blízkosti topného zařízení.</li><li>• Umístěte ochranu před přímým slunečním zářením přes venkovní jednotku, aby byla chráněna před přímým slunečním světlem.</li><li>• Je-li vnitřní jednotka instalována na místě vystavenému přímému slunečnímu záření, zatáhněte závěsy na oknech.</li><li>• Zavřete okna a dveře pro maximalizaci efektivity chlazení a vytápění.</li><li>• Je-li ukončen režim Cool (Chlazení) a poté opětovně spuštěn, chladný vzduch vyjde asi po 3 minutách, aby se chránil kompresor venkovní jednotky.</li><li>• Při spuštění režimu Heat (Vytápění), teplý vzduch nevyjde ven okamžitě, aby se zabránilo studenému vzduchu vniknutí do místnosti.</li><li>• Je-li potrubí s chladivem příliš dlouhé, výkon chlazení a vytápění se může snížit. Vyhněte se překročení maximální délky potrubí.</li></ul>
Klimatizační zařízení vydává podivné zvuky.	<ul style="list-style-type: none"><li>• Za určitých podmínek (zejména, když je venkovní teplota nižší než 20 ° C), může být slyšet syčení, dunění, nebo stříkající zvuk, když chladivo cirkuluje uvnitř klimatizační jednotky. Jedná se o normální stav.</li><li>• Po stisknutí tlačítka  (Napájení) na dálkovém ovládacím zařízení může vypouštěcí čerpadlo uvnitř klimatizace vydávat zvuk. Tento hluk je normální zvuk.</li></ul>
Nepříjemné pachy pronikají do místnosti.	<ul style="list-style-type: none"><li>• Běží-li klimatizační zařízení v zakouřeném prostoru, nebo zvenku přichází zápach, větrejte správně místnost.</li><li>• Pokud je vysoká jak vnitřní teplota, tak vnitřní teploty a vnitřní vlhkost, provozujte klimatizační zařízení v režimu Clean (Čištění) nebo Fan (Ventilátor) po dobu 1 až 2 hodin.</li><li>• V případě, že klimatizační zařízení nebylo provozováno po delší dobu, vyčistěte vnitřní jednotku a následně provozujte klimatizační zařízení v režimu Fan (Ventilátor) po 3 až 4 hodiny, aby mohl vyschnout vnitřek vnitřní jednotky, čímž se odstraní nepříjemné pachy.</li><li>• Je-li vzduchový filtr zaprášený, vyčistěte vzduchový filtr.</li></ul>

Problém	Řešení
Na vnitřní jednotce se objevuje pára.	<ul style="list-style-type: none"> <li>• Pokud je v zimním období vysoká vnitřní vlhkost, může se vytvářet v okolí výstupu vzduchu, zatímco je běžící funkce odmrazování. Jedná se o normální stav.</li> </ul>
Ventilátor venkovní jednotky pokračuje v činnosti, i když je klimatizační zařízení vypnuté.	<ul style="list-style-type: none"> <li>• Když je klimatizační zařízení vypnuté, ventilátor venkovní jednotky může i nadále pracovat na snížení hluku chladicího plynu. Jedná se o normální stav.</li> </ul>
Z potrubních spojů venkovní jednotky kape voda.	<ul style="list-style-type: none"> <li>• Rozdíl teplot může způsobovat kondenzaci. Jedná se o normální stav.</li> </ul>
Na vnější jednotce se objevuje pára.	<ul style="list-style-type: none"> <li>• V zimě, když klimatizační zařízení běží v režimu Heat (Vytápění), námraza na výměníku tepla se rozpustí a může se objevit pára. To je normální provoz, nejedná se o závadu výrobku, ani o požár.</li> </ul>

# Provozní vlastnosti

## Provozní teplota a vlhkost

Režim	Vnější teplota	Vnitřní teplota	Vnitřní vlhkost
Režim Cool (Chlazení)	-5°C až 32°C	18°C až 32°C	80% nebo méně
Režim Heat (Vytápění)	-15°C až 24°C	30°C nebo nižší	-
Režim Dry (Vysoušení)	-5°C až 43°C	18°C až 32°C	80% nebo méně

### **UPOZORNĚNÍ**

- Pokud používáte klimatizačního zařízení v prostředí s vyšší než předpokládanou relativní vlhkostí (80 %), může to způsobit kondenzaci a odkapávání vody na podlahu.

## Informace o chladivu

### Důležité informace předpisu týkajícího se použitého chladiwa

Tento výrobek obsahuje fluorované skleníkové plyny. Nenechte tyto plyny projít do atmosféry.

### **UPOZORNĚNÍ**

Pokud systém obsahuje 5 tCO<sub>2</sub>e a více fluorovaných skleníkových plynů, podle nařízení (EU) č. 517/2014 je u něj nutné minimálně každých 12 měsíců provádět kontroly úniku. Tuto činnost může provádět pouze kvalifikovaný pracovník. Ve výše uvedené situaci je pracovník provádějící instalaci (nebo oprávněná osoba odpovídající za finální kontrolu) povinen dodat knihu údržby obsahující veškeré zaznamenané údaje podle NAŘÍZENÍ EVROPSKÉHO PARLAMENTU A RADY (EU) č. 517/2014 ze dne 16. dubna 2014 o fluorovaných skleníkových plynech.

Typ chladicí kapaliny	Hodnota GWP
R-32	675

- GWP: Potenciál globálního oteplení
- Výpočet tCO<sub>2</sub>e: kg x GWP/1000



## DOTAZY NEBO PŘIPOMÍNKY?

ZEMĚ	ZAVOLEJTE NÁM	NEBO NÁS NAVŠTIVTE NA WEBU
UK	0330 SAMSUNG (7267864)	<a href="http://www.samsung.com/uk/support">www.samsung.com/uk/support</a>
IRELAND (EIRE)	0818 717100	<a href="http://www.samsung.com/ie/support">www.samsung.com/ie/support</a>
GERMANY	06196 77 555 77	<a href="http://www.samsung.com/de/support">www.samsung.com/de/support</a>
FRANCE	01 48 63 00 00	<a href="http://www.samsung.com/fr/support">www.samsung.com/fr/support</a>
ITALIA	800-SAMSUNG (800.7267864)	<a href="http://www.samsung.com/it/support">www.samsung.com/it/support</a>
SPAIN	91 175 00 15	<a href="http://www.samsung.com/es/support">www.samsung.com/es/support</a>
PORTUGAL	808 207 267	<a href="http://www.samsung.com/pt/support">www.samsung.com/pt/support</a>
LUXEMBURG	261 03 710	<a href="http://www.samsung.com/be_fr/support">www.samsung.com/be_fr/support</a>
NETHERLANDS	088 90 90 100	<a href="http://www.samsung.com/nl/support">www.samsung.com/nl/support</a>
BELGIUM	02-201-24-18	<a href="http://www.samsung.com/be/support">www.samsung.com/be/support</a> (Dutch) <a href="http://www.samsung.com/be_fr/support">www.samsung.com/be_fr/support</a> (French)
NORWAY	21629099	<a href="http://www.samsung.com/no/support">www.samsung.com/no/support</a>
DENMARK	707 019 70	<a href="http://www.samsung.com/dk/support">www.samsung.com/dk/support</a>
FINLAND	030-6227 515	<a href="http://www.samsung.com/fi/support">www.samsung.com/fi/support</a>
SWEDEN	0771 726 786	<a href="http://www.samsung.com/se/support">www.samsung.com/se/support</a>
POLAND	801-172-678* lub +48 22 607-93-33* Specjalistyczna infolinia do obsługi zapytań dotyczących telefonów komórkowych: 801-672-678* * (opłata według taryfy operatora)	<a href="http://www.samsung.com/pl/support/">http://www.samsung.com/pl/support/</a>
HUNGARY	0680SAMSUNG (0680-726-7864)	<a href="http://www.samsung.com/hu/support">www.samsung.com/hu/support</a>
AUSTRIA	0800 72 67 864 (0800-SAMSUNG)	<a href="http://www.samsung.com/at/support">www.samsung.com/at/support</a>
SWITZERLAND	0800 726 786 (0800-SAMSUNG)	<a href="http://www.samsung.com/ch/support">www.samsung.com/ch/support</a> (German) <a href="http://www.samsung.com/ch_fr/support">www.samsung.com/ch_fr/support</a> (French)
CZECH	800 - SAMSUNG (800-726786)	<a href="http://www.samsung.com/cz/support">www.samsung.com/cz/support</a>
SLOVAKIA	0800 - SAMSUNG (0800-726 786)	<a href="http://www.samsung.com/sk/support">www.samsung.com/sk/support</a>
CROATIA	072 726 786	<a href="http://www.samsung.com/hr/support">www.samsung.com/hr/support</a>
BOSNIA	055 233 999	<a href="http://www.samsung.com/ba/support">www.samsung.com/ba/support</a>
North Macedonia	023 207 777	<a href="http://www.samsung.com/mk/support">www.samsung.com/mk/support</a>
MONTENEGRO	020 405 888	<a href="http://www.samsung.com/support">www.samsung.com/support</a>
SLOVENIA	080 697 267 (brezplačna številka)	<a href="http://www.samsung.com/si/support">www.samsung.com/si/support</a>
SERBIA	011 321 6899	<a href="http://www.samsung.com/rs/support">www.samsung.com/rs/support</a>
ALBANIA	045 620 202	<a href="http://www.samsung.com/al/support">www.samsung.com/al/support</a>
BULGARIA	*3000 Цена на един грагски разговор 0800 111 31 Безплатен за всички оператори	<a href="http://www.samsung.com/bg/support">www.samsung.com/bg/support</a>
ROMANIA	*8000 (apel in retea) 08008-726-78-64 (08008-SAMSUNG) Apel GRATUIT Atenție: Dacă efectuați apelul din rețeaua Digi (RCS/RDS), vă rugăm să ne contactați formând numărul Telverde fără ultimele două cifre, astfel: 0800872678.	<a href="http://www.samsung.com/ro/support">www.samsung.com/ro/support</a>
CYPRUS	8009 4000 only from landline, toll free	<a href="http://www.samsung.com/gr/support">www.samsung.com/gr/support</a>
GREECE	80111-SAMSUNG (80111 726 7864) only from land line (+30) 210 6897691 from mobile and land line	
LITHUANIA	8-800-77777	<a href="http://www.samsung.com/lt/support">www.samsung.com/lt/support</a>
LATVIA	8000-7267	<a href="http://www.samsung.com/lv/support">www.samsung.com/lv/support</a>
ESTONIA	800-7267	<a href="http://www.samsung.com/ee/support">www.samsung.com/ee/support</a>