

ČISTIČE VZDUCHU
Čističe vzduchu s elektrostatickým filtrom

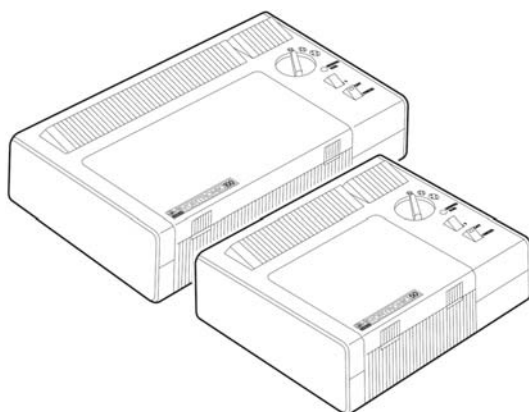

Inštallačno - užívateľský
návod



VORTRONIC
50 – 100



POPIS

Pred inštaláciou a pripojením výrobku si pozorne prečítajte tieto pokyny. Firma Vortice odmieta akúkoľvek zodpovednosť za prípadné zranenia osôb alebo škody na majetku spôsobené nedodržaním pokynov, uvedených v tomto návode. Dodržiavaním pokynov zabezpečíte dlhodobú životnosť výrobku a jeho elektrickú a mechanickú spoľahlivosť. Návod si starostlivo uschovajte.

Spotrebič, ktorý ste si zakúpili, je výrobok firmy Vortice špičkovej technológie. Tento čistič vzduchu s elektrostatickým filtrom pomáha riešiť stále rastúci problém znečistenia vzduchu v malých miestnostiach. Pozitívne účinky čističa Vortronic pociťujú najmä deti a starší ľudia.

UPOZORNENIE



Dodržiavanie nasledujúcich pokynov zabráni zraneniu užívateľa.

- Tento výrobok nepoužívajte na iné účely, ako sú uvedené v tomto návode.
- Po rozbalení zariadenie skontrolujte, či nie je poškodené: v prípade pochybností sa ihneď obráťte na autorizované servisné stredisko Vortice. Baliaci materiál (plastové sáčky, polystyrénové peny, skrutky a pod.) uschovajte mimo dosahu detí.
- Na zariadenie nesadajte, nekladte ťažké predmety a neprikrývajte ho.
- Používanie akéhokoľvek elektrického spotrebiča zahŕňa dodržiavanie niekoľkých základných pravidiel:
 - - nedotýkajte sa zariadenia mokrými alebo vlhkými rukami
 - - neobsluhujte zariadenie, keď ste bosý
 - - zariadenie nesmú obsluhovať neplnoleté osoby
- Ak sa rozhodnete zariadenie dlhšiu dobu nepoužívať, odpojte ho od elektrickej siete a uložte mimo dosahu detí.
- Nepoužívajte zariadenie v sprche resp. kúpeľni počas sprchovania.
- Nedotýkajte sa vnútorných častí zariadenia, ak je pripojené k elektrickej sieti.



Dodržiavanie nasledujúcich pokynov zabráni poškodeniu výrobku.

- Zariadenie žiadnym spôsobom neupravujte.

- Zariadenie počas prevádzky produkuje malé množstvo ozónu. Množstvo produkovaného ozónu je v rámci povoleného rozsahu.
- Zariadenie nevystavujte nepriaznivým vplyvom počasia (dážď, slnko atď.)
- Ak používate zariadenie vertikálne, postupujte podľa pokynov v tomto návode (obr. A).
- Nepoužívajte zariadenie v blízkosti zdrojov tepla, ako napr. ohrievače, krby a pod.
- Nepoužívajte zariadenie ako náhradu za kuchynský odsávač pár (digestor).
- Zariadenie neodstraňuje zo vzduchu oxid uhoľnatý.
- Umiestnite zariadenie minimálne 1 meter od kovových zariadení (radiátory) a elektronických zariadení ako televízory, hi-fi systémy, počítače a pod., aby nedošlo ku nežiaducej interferencii.
- Do zariadenia nekladajte žiadne objekty.
- Zariadenie pravidelne kontrolujte. V prípade zistenia poruchy prístroj nepoužívajte a ihneď sa obráťte na autorizované servisné stredisko Vortice. Ak je nutná oprava, vyžadujte len originálne náhradné diely Vortice.
- Ak prístroj spadne alebo bol vystavený silnému úderu, nechajte ho skontrolovať v autorizovanom servisnom stredisku Vortice.
- Zariadenie musí byť uzemnené podľa platných noriem. V prípade nejasností sa obráťte na kvalifikovanú osobu alebo autorizované servisné stredisko.
- Elektrická sieť, ku ktorej je zariadenie pripojené, musí byť v súlade s platnými predpismi.
- Elektrická sieť resp. zástrčka, na ktorú pripojíte zariadenie, musí byť dimenzovaná na maximálny výkon zariadenia.
- Neťahajte za napájací kábel a nekladte ho do blízkosti horúcich predmetov. Ak zistíte, že je kábel poškodený, zariadenie ihneď prestaňte používať a zabezpečte jeho výmenu v autorizovanom servisnom stredisku.
- Nezakrývajte a neupchávajte saciu ani výfukovú mriežku zariadenia, aby vzduch mohol voľne prúdiť.

V záujme zabezpečenia efektívnej prevádzky:

- Zapnite zariadenie ihneď, keď a v miestnosti vyskytne nežiaduci zápach (cigaretový dym a pod.)
- Zariadenie prevádzkujete iba ak sú všetky filtre založené na príslušných miestach.
- Zariadenie pracuje na princípe recyklačného čistiaceho vzduchu, preto je nutné, aby boli okná a dvere v obsluhovanej miestnosti uzavreté.

TECHNICKÁ ŠPECIFIKÁCIA

A	kovový predfilter	Filter zachytávajúci hrubé nečistoty zo vzduchu (chlpy, prach), umývateľný.
B	elektrostatický filter	Zachytáva malé a mikroskopické častičky vo vzduchu. Tento filter je umývateľný pri dodržaní pokynov v návode.
C	polyesterový filter impregnovaný aktivovaným uhlíkom	Absorbuje zápach zo vzduchu. Tento filter by mal byť pravidelne vymieňaný.
D	ionizačná elektróda	Produkuje záporne nabité ióny, ktoré biologicky vylepšujú kvalitu vzduchu. (Je v činnosti len ak je vložený elektrostatický filter).
E	hlavný vypínač	Zapnutie / vypnutie.
F	ionizátor	Produkuje záporne nabité ióny (žiaduce).
G	regulátor otáčok ventilátora	3 rýchlosti (nízka / stredná / vysoká).
L	červená kontrolka	Signalizuje zanesenie elektrostatického filtra.

Technické údaje	VORTRONIC 50	VORTRONIC 100
Napájanie	230 V ~ 50 Hz	230 V ~ 50 Hz
Príkon [W] (max. rýchlosť)	36	36
Rozmery [mm]	420 x 315 x 120	540 x 315 x 120
Hmotnosť [kg]	4,8	5,6
Vhodné do miestností do objemu [m ³]	50	100

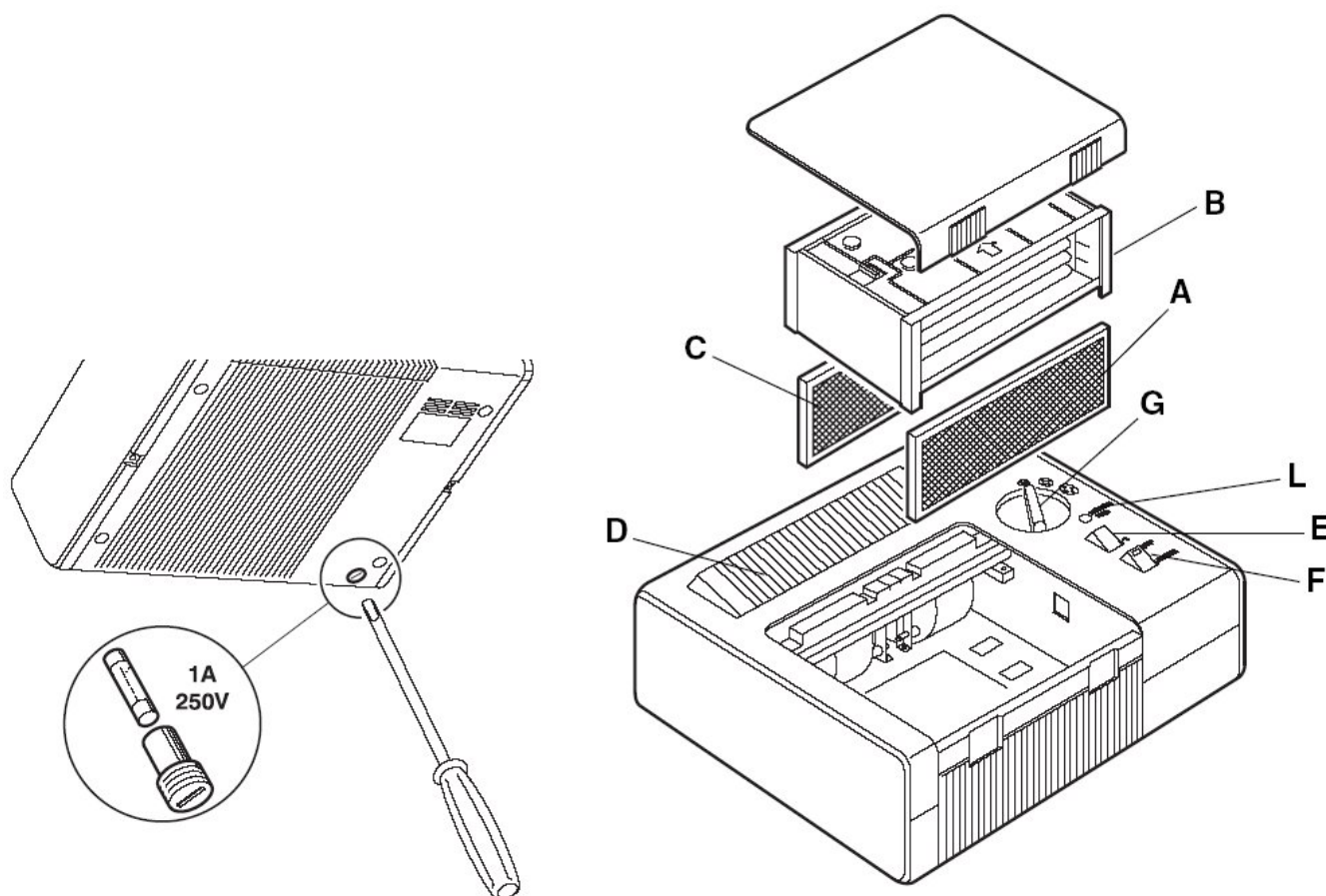

INŠTALÁCIA

PRÍKLAD UMIESTNENIA

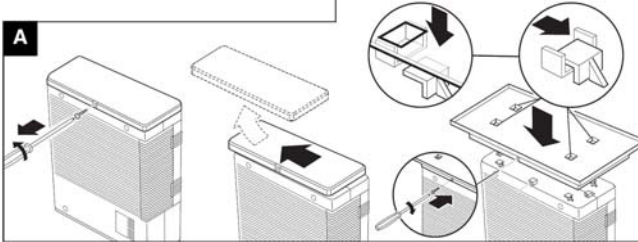
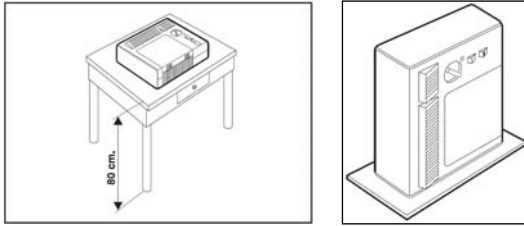

INŠTALÁCIA

Údaje elektrickej siete sa musia zhodovať s údajmi, ktoré sú uvedené na štítku (A).

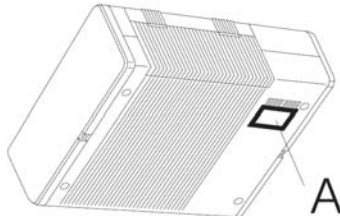

PRED UVEDENÍM DO PREVÁZDKY

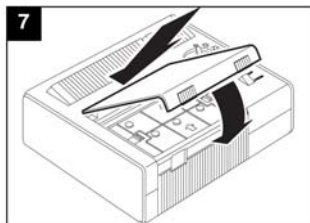
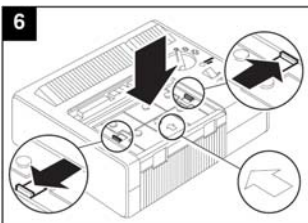
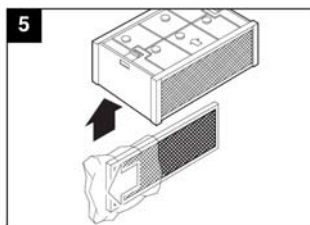
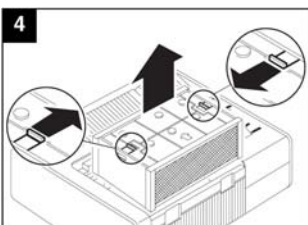
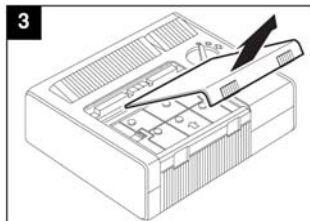
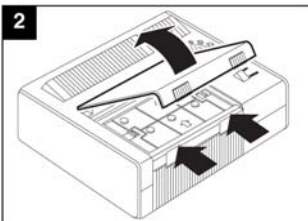
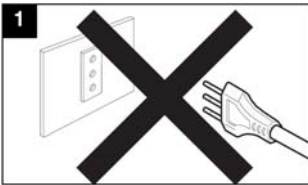

PREVÁZDKA

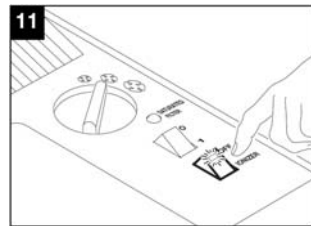
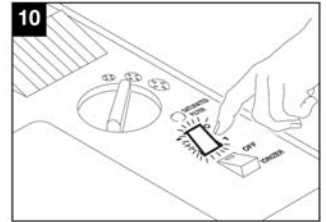
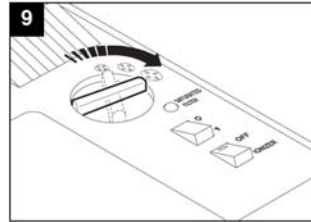
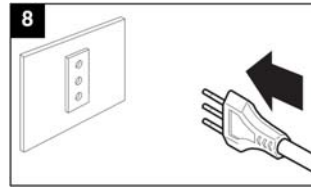

ČISTENIE FILTROV

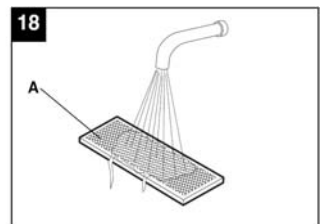
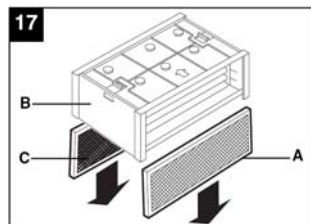
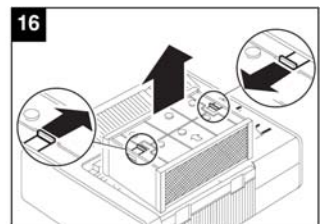
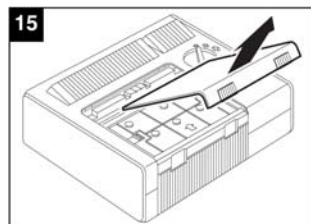
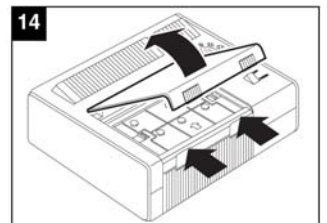
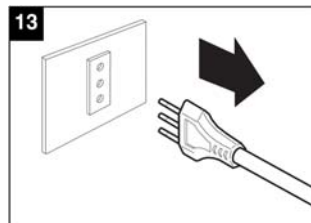
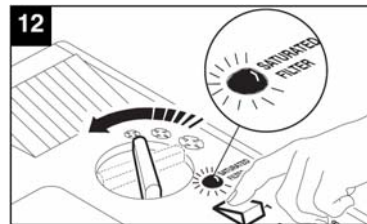

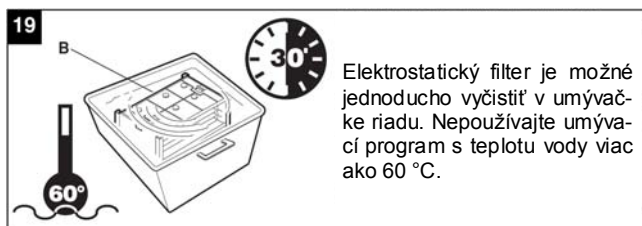

Elektrostatický filter je možné jednoducho vyčistiť v umývačke riadu. Nepoužívajte umývací program s teplotu vody viac ako 60 °C.

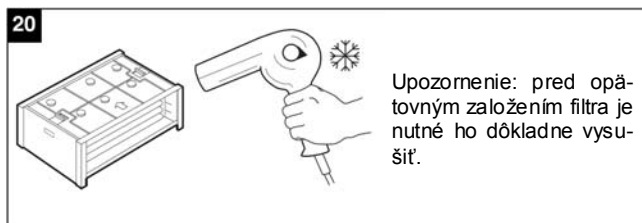
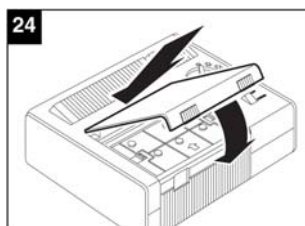

Upozornenie: pred opätovným založením filtra je nutné ho dôkladne vysušiť.

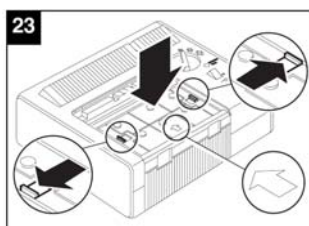
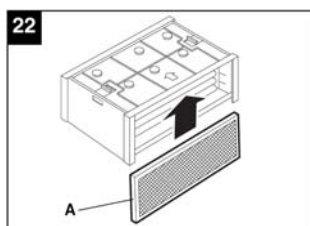
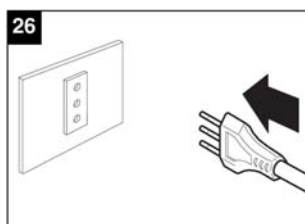
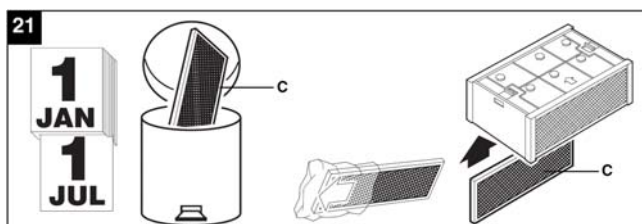
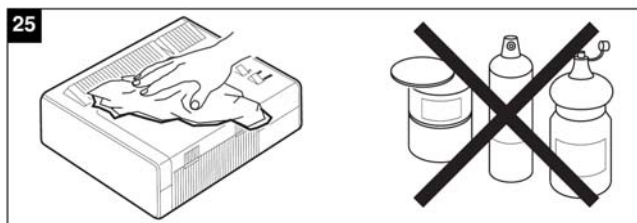

PRED TÝM, NEŽ ZAVOLÁTE SERVIS

PORUCHA	MOŽNÁ PRÍČINA	RIEŠENIE
Zariadenie je úplne vypnuté.	Vytiahnutá zásuvka.	Zasuňte zásuvku.
	Chyba napájania.	Vymeňte poistku.
	Otvorený kryt, rozpojený bezp. spínač	Zatvorte kryt.
Zariadenie nečistí vzduch.	Zanesený elektrostatický filter.	Umyte filter.
Výboje (elektrické).	Zničené ionizačné drôty.	Vymeňte drôty.
	Zanesený elektrostatický filter.	Umyte filter.
Nízky výkon.	Zanesený alebo zakrytý nasávací alebo výfukový otvor.	Vyčistite nasávací alebo výfukový otvor.
	Výkon zariadenia nie je dostatočný pre danú miestnosť.	Použite výkonnejšie zariadenie alebo viac zariadení Vortronic..
	Zanesený predfilter.	Vyčistite ho.

Predajca



Ochrana životného prostredia

Európska smernica 2002/96/EU stanovuje:

Symbol preškrtnutého odpadkového koša v užívateľskom návode, alebo na balení výrobku znamená, že daný produkt nesmie byť likvidovaný spolu s komunálnym odpadom.

Spotrebiteľ je povinný likvidovať elektrické a elektronické zariadenia označené symbolom preškrtnutého odpadkového koša prostredníctvom špecializovaných zberných miest určených vládou alebo miestnymi orgánmi.

Recykláciou, alebo inými formami využitia starých prístrojov, prispievate k ochrane vášho životného prostredia.